

基礎調査結果の公表

※この公表図書は予定図のため、指定時に変更になることがあります。



(1/200,000)



(1/25,000)

様式-1(急)
土砂災害警戒区域・土砂災害特別警戒区域
位置図

自然現象の種類	急傾斜地の崩壊
箇所番号	56
箇所名	位作山
所在地	福島県福島市小田字位作山

基礎調査結果の公表

※この公表図書は予定図のため、指定時に変更になることがあります。

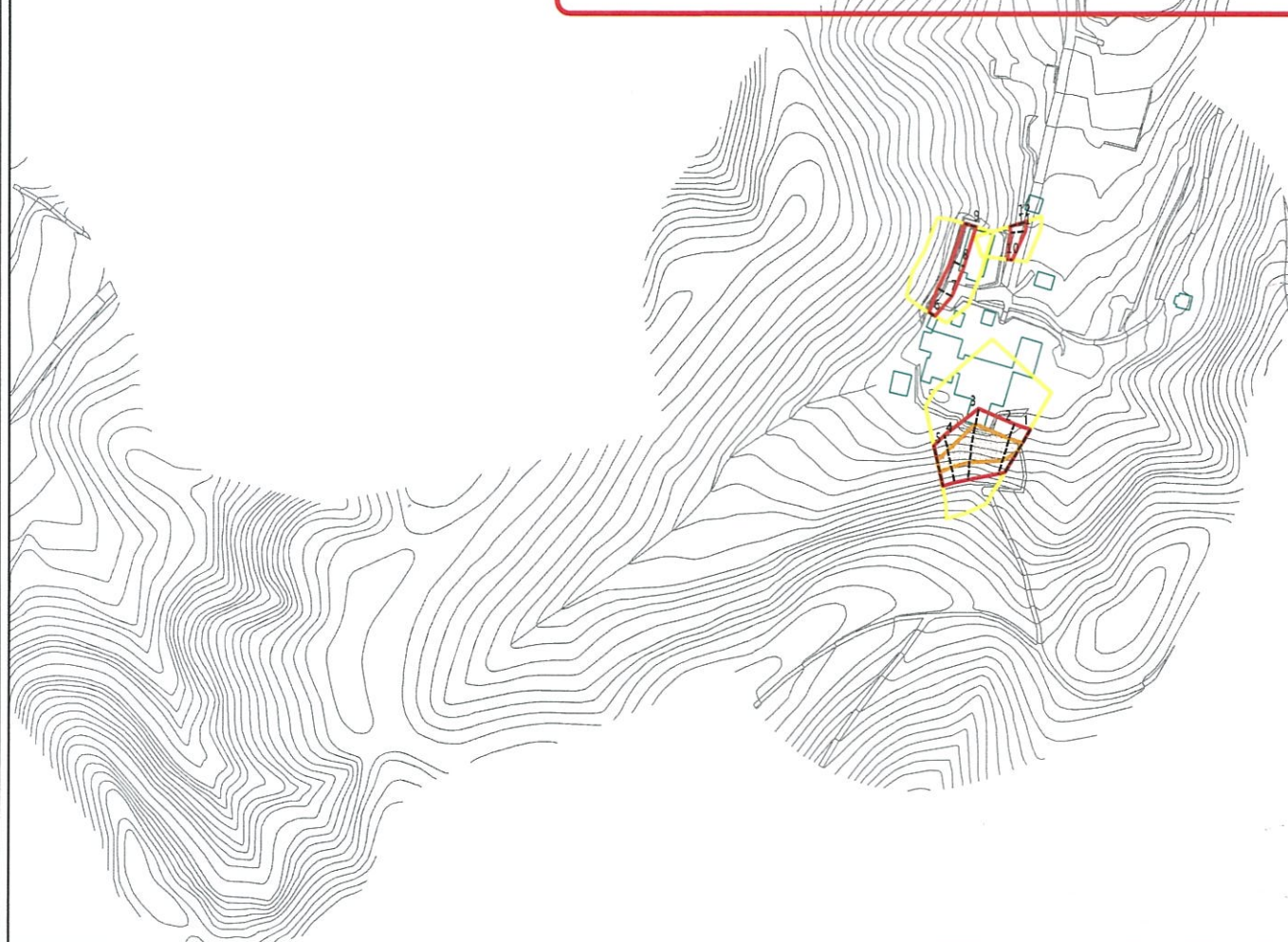

0 25 50 100
m

図中の数字は横断測線番号を示す

様式-2(急) 土砂災害警戒区域・土砂災害特別警戒区域 区域図(その1)	土砂災害防止法施行令第二条の基準に該当する区域		N 縮尺 1:2,500	自然現象の種類	急傾斜地の崩壊	箇所番号	56
	土砂災害防止法施行令第三条の基準に該当する区域			告示番号	公表日	箇所名	位作山
	土砂等の(移動)高さが1m以下の場合 土砂等の移動による力が100kN/mを超える区域			告示年月日	29.3.31	所在地	福島県福島市小田字位作山
	土砂等の堆積の高さが3mを超える区域						
	それ以外の区域						

基礎調査結果の公表

※この公表図書は予定図のため、指定時に変更になることがあります。

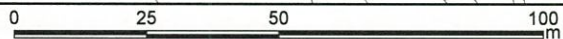

図中の数字は横断測線番号を示す

様式-2-1(急)

土砂災害警戒区域・土砂災害特別警戒区域図(その2)

土砂災害防止法施行令第2条の基準に該当する区域

土砂災害防止法

施行令第3条の

基準に該当する

区域

土砂等の(移動)高さが1m以下の場合、

土砂等の移動による力が100kN/mを超える区域

土砂等の堆積の高さが3mを超える区域

それ以外の区域

それ以外の区域



縮尺
1:1,000

自然現象の種類
急傾斜地の崩壊

告示番号
公表日
29.3.31

箇所番号
箇所名
所在地

56
位作山
福島県福島市小田字位作山

基礎調査結果の公表

※この公表図書は予定図のため、指定時に変更になることがあります。

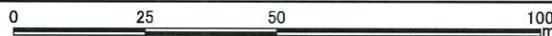
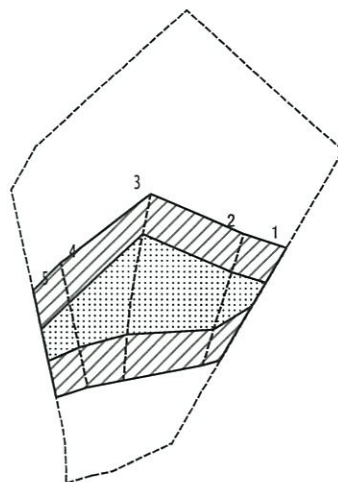
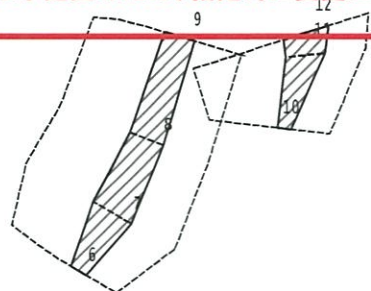

図中の数字は横断測線番号を示す

様式-2-2(急) 土砂災害特別警戒区域の区域区分図 (急傾斜地の崩壊に伴う土石等の移動により 建築物の地上部に作用すると想定される力)	土砂災害防止法施行令第二条の基準に該当する区域		縮尺 1:1,000	自然現象の種類	急傾斜地の崩壊	箇所番号	56
	土砂災害防止法施行令第三条の基準に該当する区域			告示番号	公表日	箇所名	位作山
	それ以外の区域			告示年月日	29.3.31	所在地	福島県福島市小田字位作山

基礎調査結果の公表

※この公表図書は予定図のため、指定時に変更になることがあります。

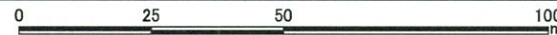
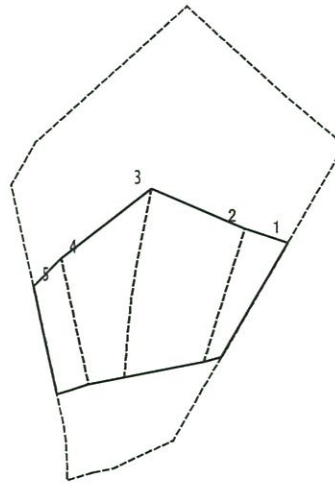
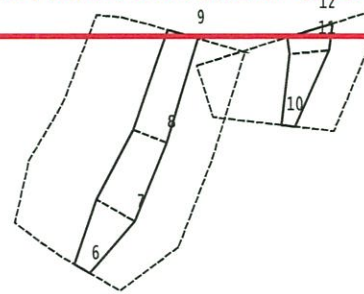

図中の数字は横断測線番号を示す

様式-2-3(急) 土砂災害特別警戒区域の区域区分図 (急傾斜地の崩壊に伴う土石等の堆積により 建築物の地上部に作用すると想定される力)	土砂災害防止法施行令第二条の基準に該当する区域		N 縮尺 1:1,000	自然現象の種類	急傾斜地の崩壊	箇所番号	56
	土砂災害防止法施行令第三条の基準に該当する区域			告示番号	公表日	箇所名	位作山
	それ以外の区域			告示年丹色	29.3.31	所在地	福島県福島市小田字位作山