

令和6年度

福島県青果物標準出荷規格



福島県

目 次

| | |
|------------------------|---|
| 福島県青果物標準出荷規格実施要綱 | 1 |
| 福島県青果物標準出荷規格協議会運営要領 | 3 |
| 福島県青果物標準出荷規格設定の基本的な考え方 | 5 |
| 福島県青果物標準出荷規格の共通事項 | 6 |

果実の部

| | | |
|-------------|---|----|
| も | も | 7 |
| 加工用もも | も | 13 |
| りんご | ご | 14 |
| なし | し | 20 |
| ぶどう | う | 26 |
| かき | き | 30 |
| あんぽ柿 | 柿 | 34 |
| あんぽ柿（原料） | | 39 |
| すもも（プラム） | | 40 |
| おうとう（さくらんぼ） | | 43 |
| うめ | め | 47 |
| くり | り | 48 |
| キウイフルーツ | | 49 |
| カリン | ン | 53 |
| いちじく | く | 54 |
| 西洋なし | し | 56 |

野菜の部

| | |
|-----------|----|
| 野菜の共通表示事項 | 57 |
| 根菜類 | |
| だいこん | 58 |

| | | | | | |
|---|---|---|-------|-------|----|
| 小 | か | ぶ | | 59 | |
| に | ん | じ | ん | | 60 |
| ご | ぼ | う | | 61 | |
| 山 | う | ど | | 61 | |

葉茎菜類

| | | | | | | | | |
|---|---|---|---|-------|-------|-------|-------|----|
| は | く | さ | い | | 62 | | | |
| ミ | ニ | は | く | さ | い | | 63 | |
| キ | ャ | ベ | ツ | | 64 | | | |
| ほ | う | れ | ん | そ | う | | 66 | |
| こ | ま | つ | な | | 67 | | | |
| ね | | | ぎ | | 68 | | | |
| 小 | ね | | ぎ | | 69 | | | |
| あ | さ | つ | き | | 70 | | | |
| み | つ | | ば | | 71 | | | |
| し | ゅ | ん | ぎ | く | | 72 | | |
| に | | | ら | | 73 | | | |
| み | よ | う | が | | 74 | | | |
| つ | る | む | ら | さ | き | | 75 | |
| な | ば | | な | | 76 | | | |
| 花 | わ | さ | び | | 77 | | | |
| 春 | | | 菜 | | 78 | | | |
| オ | ー | タ | ム | ポ | エ | ム | | 79 |
| チ | ン | ゲ | ン | サ | イ | | 80 | |
| モ | ロ | ヘ | イ | ヤ | | 81 | | |
| セ | | | リ | | 82 | | | |
| み | ず | | 菜 | | 83 | | | |
| ふ | き | の | と | う | | 83 | | |

果菜類

| | | | | | |
|---|---|--|---|-------|----|
| な | | | す | | 84 |
| ト | マ | | ト | | 85 |

| | |
|---------|----|
| チェリートマト | 86 |
| きゅうり | 87 |
| かぼちゃ | 88 |
| ピーマン | 89 |
| ししとう | 90 |

豆類等

| | |
|----------|----|
| さやえんどう | 91 |
| スナップエンドウ | 92 |
| グリーンピース | 92 |
| そらまめ | 93 |
| えだまめ | 94 |
| さやいんげん | 95 |
| とうもろこし | 96 |

洋菜類

| | |
|--------|-----|
| レタス | 97 |
| リーフレタス | 98 |
| セルリー | 98 |
| カリフラワー | 99 |
| ブロッコリー | 100 |
| アスパラガス | 101 |

果実的野菜

| | |
|-----|-----|
| いちご | 102 |
| メロン | 105 |

土物類

| | |
|-------|-----|
| ばれいしょ | 107 |
| さといも | 108 |
| ながいも | 109 |
| たまねぎ | 110 |
| にんにく | 110 |

菌茸・山菜の部

| | |
|---------|-----|
| 生しいたけ | 111 |
| 乾しいたけ | 112 |
| 生なめこ | 116 |
| ひらたけ | 117 |
| えのきたけ | 118 |
| マッシュルーム | 119 |
| わらび | 120 |
| 干ぜんまい | 120 |
| たらの芽 | 121 |

花きの部

| | |
|--------------|-----|
| 切花共通選花基準 | 123 |
| キク | 124 |
| スプレーギク | 126 |
| リンドウ | 128 |
| ユリ（新テッポウユリ） | 130 |
| ユリ（オリエントユリ） | 132 |
| ストック | 134 |
| グラジオラス | 136 |
| カーネーション | 138 |
| 宿根カスミソウ | 140 |
| スターチス | 142 |
| トルコギキョウ | 145 |
| カラー（サンライト） | 147 |
| カラー（ハイブリッド系） | 149 |
| シヤクヤク | 151 |
| デルフィニウム | 153 |
| バラ | 155 |
| ヒガンザクラ | 157 |

| | | | | | | |
|---|---|---|---|-------|-------|-----|
| ハ | ナ | ウ | メ | | 159 | |
| ハ | ナ | モ | モ | | 161 | |
| ユ | キ | ヤ | ナ | ギ | | 163 |
| ユ | ー | カ | リ | | 165 | |
| ヒ | マ | ワ | リ | | 167 | |
| ダ | | リ | ア | | 169 | |

福島県青果物標準出荷規格実施要綱

| | | |
|-------------|-------------|------|
| 昭和56年4月23日付 | 56園第186号制 | 定 |
| 昭和57年3月29日付 | 57園第108号一 | 部改正 |
| 昭和58年4月12日付 | 58園第130号一 | 部改正 |
| 昭和59年6月14日付 | 59園第253号一 | 部改正 |
| 昭和62年3月18日付 | 62園第106号一 | 部改正 |
| 昭和63年3月5日付 | 63園第29号一 | 部改正 |
| 平成元年3月8日付 | 元園第138号一 | 部改正 |
| 平成2年3月12日付 | 2園第156号一 | 部改正 |
| 平成3年3月15日付 | 3園第173号一 | 部改正 |
| 平成4年3月30日付 | 4園第210号一 | 部改正 |
| 平成5年3月23日付 | 5園第167号一 | 部改正 |
| 平成6年3月3日付 | 6園第134号一 | 部改正 |
| 平成7年3月2日付 | 7園第99号一 | 部改正 |
| 平成8年2月29日付 | 8園第99号一 | 部改正 |
| 平成9年2月26日付 | 9園第74号一 | 部改正 |
| 平成11年2月16日付 | 11園第11号一 | 部改正 |
| 平成12年2月15日付 | 12園第2号一 | 部改正 |
| 平成14年3月1日付 | 13園第420号一 | 部改正 |
| 平成15年2月24日付 | 14園第652号一 | 部改正 |
| 平成22年4月1日付 | 22生流第90号一 | 部改正 |
| 平成26年6月13日付 | 26生流第1025号一 | 部改正 |
| 平成29年3月27日付 | 28生流第4734号 | 最終改正 |

(目的)

第1 この要綱は、生産から流通までの一貫した指導体制のもとで青果物の出荷規格を統一し、これを普及することにより品質の向上と取引の公正、円滑化を図り、もって本県青果物の声価を高め、農業経営の安定向上に資することを目的とする。

(定義)

第2 この要綱において「青果物」とは、県内において生産される果実、野菜、菌茸等及び花きであって別表に掲げるものをいう。

2 この要綱において「出荷規格」とは、出荷する青果物の品位、大小及び包装等についての基準をいう。

(県規格の設定)

第3 知事は、福島県青果物標準出荷規格（以下「県規格」という。）を設定、改正又は廃止するものとする。

2 知事は、県規格に関する事項を調査審議させるため福島県青果物標準出荷規格協議会（以下「協議会」という。）を置く。

3 知事は、県規格を設定、改正又は廃止しようとするときは、あらかじめ協議会の意見を聞くものとする。

4 協議会の組織・運営等に関する事項については、別に定める。

(普及・指導)

第4 知事は、県規格を設定、改正、又は廃止したときは、速やかにこれを周知するための措置を講ずるものとする。

2 知事は、県規格の普及・指導を行うため地方指導班を置く。

3 県及び出荷団体は、県規格を普及・徹底させるため必要な措置を講ずるものとする。

(県規格の遵守)

第5 青果物を出荷しようとするものは、県規格により出荷するものとする。

2 出荷団体等は、県規格により出荷しようとする青果物について自主検査を行うものとする。

附 則

(略)

(別表)

| | |
|-----|---|
| 果 実 | もも、加工用もも、りんご、なし、ぶどう、かき、あんぼ柿、あんぼ柿（原料）、すもも（プラム）、おうとう（さくらんぼ）、うめ、くり、キウイフルーツ、カリン、いちじく、西洋なし |
| 野 菜 | だいこん、小かぶ、にんじん、ごぼう、山うど、はくさい、ミニはくさい、キャベツ、ほうれんそう、こまつな、ねぎ、小ねぎ、あさつき、みつば、しゅんぎく、にら、みょうが、つるむらさき、なばな、花わさび、春菜、オータムポエム、チンゲンサイ、モロヘイヤ、セリ、みず菜、ふきのとう、なす、トマト、チェリートマト、きゅうり、かぼちゃ、ピーマン、ししとう、さやえんどう、スナップエンドウ、グリーンピース、そらまめ、えだまめ、さやいんげん、とうもろこし、レタス、リーフレタス、セルリー、カリフラワー、ブロッコリー、アスパラガス、いちご、メロン、ばれいしょ、さといも、ながいも、たまねぎ、にんにく |
| 菌茸等 | 生しいたけ、乾しいたけ、生なめこ、ひらたけ、えのきたけ、マッシュルーム、わらび、干ぜんまい、たらの芽 |
| 花 き | キク、スプレーギク、リンドウ、ユリ（新テッポウユリ・オリエンタルユリ）、ストック、グラジオラス、カーネーション、宿根カスミソウ、スターチス、トルコギキョウ、カラー（サンライト・ハイブリッド系）、シヤクヤク、デルフィニウム、バラ、ヒガンザクラ、ハナウメ、ハナモモ、ユキヤナギ、ユーカーリ、ヒマワリ、ダリア |

福島県青果物標準出荷規格協議会運営要領

| | | | |
|-------------|------|-------|------|
| 昭和56年4月23日付 | 56園 | 第187号 | 制定 |
| 昭和57年3月29日付 | 57園 | 第109号 | 一部改正 |
| 昭和59年6月14日付 | 59園 | 第254号 | 一部改正 |
| 平成6年3月3日付 | 6園 | 第134号 | 一部改正 |
| 平成8年2月29日付 | 8園 | 第99号 | 一部改正 |
| 平成15年5月14日付 | 15生流 | 第301号 | 一部改正 |
| 平成20年4月1日付 | 20生流 | 第39号 | 一部改正 |
| 平成22年4月1日付 | 22生流 | 第90号 | 一部改正 |
| 平成23年6月2日付 | 23生流 | 第581号 | 一部改正 |

(趣旨)

第1 この要領は、福島県青果物標準出荷規格実施要綱第3の規定に基づき、福島県青果物標準出荷規格協議会（以下「協議会」という。）の組織及び運営に関し必要な事項を定める。

(組織)

第2 協議会は、委員15名以内をもって組織し、委員は次に掲げる者のうちから知事が委嘱する。

- (1) 青果物の生産者の代表者
- (2) 青果物の取扱業者の代表者
- (3) 青果物の加工業者の代表者
- (4) 学識経験者
- (5) 関係行政機関の職員

(任期)

第3 委員の任期は、2年とする。

ただし、委員が欠けた場合における補欠委員の任期は前任者の残任期間とする。

(協議会の役員)

第4 協議会に会長を置き、会長には福島県農産物流通課長をあてる。

- 2 会長は、会務を総理する。
- 3 会長に事故あるときは、あらかじめ会長の指名する委員がその職務を代理する。

(専門部会)

第5 協議会に、会務に係る専門的事項を分掌させるため果実、野菜、特用林産及び花きの専門部会を置く。

- 2 部員は、関係する機関・団体等の職員のうちから福島県農林水産部長が委嘱する。
- 3 委員の任期に関する規定は、部員の場合に準用する。
- 4 専門部会は、福島県農林水産部農産物流通課の主幹（流通消費担当）にあるものが会議を総理する。

(会議)

第6 会議は、委員会及び専門部会とする。

2 会議は、福島県農林水産部長が招集する。

(庶務)

第7 協議会の事務局は、福島県農林水産部農産物流通課に置く。

(補則)

第8 この要領に定めるもののほか、協議会の運営に関し必要な事項は、別に定める。

附 則

(略)

福島県青果物標準出荷規格設定の基本的な考え方

- 1 この規格は、本県の規格を統一するための標準的規格であり、従来の取引慣習等を考慮し、かつ、取引の合理化及び流通経費の節減に資するため出来るだけ簡素化の方向で改善し、逐次全国統一の標準出荷規格に近づけていくものとする。
- 2 この規格は、産地元詰時を対象として品位、大小及び包装に関する規定を定めたが、基準量目の他に自然減耗相当分を見込んで元詰する等して、実際に取引価格が形成される消費地においてもこの規格の要件が確保できるように努めるものとする。
- 3 この規格は、品位、大小及び包装の三要件のほか、円滑な取引に資するための必要最少限度の表示事項を定めたが、その趣旨は次のとおりとする。

(1) 品位基準（品質区分）

品位区分では、規格品と格外品に区分し、品位、大小の劣る格外品は原則として出荷をしない。

規格品の等級呼称は、全体の等級呼称を統一する方針のもとに果実、果実的野菜については秀・優等を、野菜、菌茸・山菜類についてはA・B、花きについては秀・優を用いた。

(2) 大小基準（形量区分）

大小区分は、従来の取引慣習、選別機の現状等を考慮して、市場における評価に便利となるように種類ごとに適宜定めた。

(3) 包装基準

産地及び市場情勢により、商品性向上等のための包装合理化が逐次進められているので、一応従来の荷造方法によるものについては各品目毎に容器の種類、大きさ、強度等を定めることとし、今後の包装改善・合理化の進展に対応して変更するものとする。

福島県青果物標準出荷規格の共通事項

1 ダンボールの封緘について

ダンボールの封緘については、異物混入防止や廃棄物処理の省力化の観点から、できるだけ糊付け又はテープ止めによるものとする。

果実の部

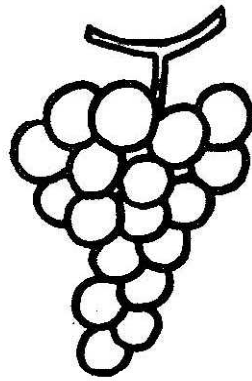
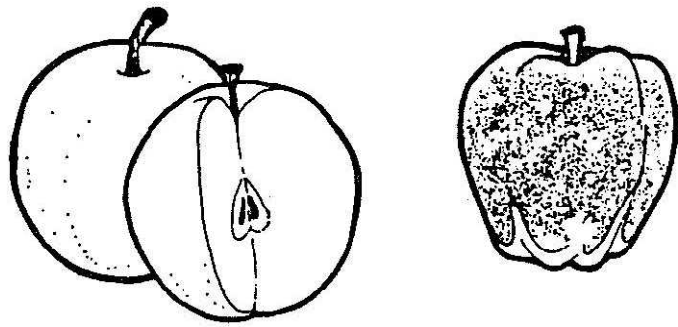

も も

第1 欠点果の定義

- 1 この規格において重欠点果とは、次に掲げるものをいう。
 - ア 異品種果 品種間相互をそれぞれ異品種果とする。
 - イ 腐敗変質果 果肉が腐敗し、または変質しているもの。
 - ウ 未熟果または過熟果
糖度、硬度または色沢により熟度が著しく不十分と認められるものを未熟果とし、硬度または色沢により熟度が著しく進行していると認められるものを過熟果とする。
 - エ 病虫害果 病虫害の被害が果肉に及んでいるもの。
 - オ 傷害果 雹害、切傷、突傷、圧傷等のあるもの。ただし、損傷の軽微なものは除く。
 - カ その他の重欠点果
軽欠点果に属する事項で、その被害の程度が特に著しいもの。
- 2 この規格において軽欠点果とは、次に掲げるもので重欠点果に該当しないものをいう。
 - ア 外観不良果 形状不良（核割れを含む。）のもの、色沢不良のもの又は被害が果皮にとどまる薬害若しくは病虫害の被害等により外観の劣るもの。
 - イ 軽微な傷害果 すり傷等重欠点果に属さない傷があるもの。
 - ウ その他の軽欠点果
欠点程度の軽微なもの。

第2 規格

1 品位基準

(1) 一般選果

| 等級 事項 | 特秀 | 秀 | 赤秀 |
|----------|--|---|--|
| 玉ぞろい | 大きさの階級区分のいずれかに該当し、異なる大きさ区分のものが混入しないもの。 | 同 左 | 同 左 |
| 色 沢 | 別表に掲げる品種にあっては、同表特秀級に定める着色割合に適合し、その他の品種にあっては品種固有の熟色優秀なもの。 | 別表に掲げる品種にあっては、同表秀級に定める着色割合に適合し、その他の品種にあっては品種固有の熟色優良なもの。 | 別表に掲げる品種にあっては、同表赤秀級に定める着色割合に適合し、その他の品種にあっては品種固有の熟色良好なもの。 |
| 重欠点果 | 混入しないもの。 | 同 左 | 同 左 |
| 軽欠点果 | ないもの。 | ほとんどないもの。 | おおむねないもの。 |

(注) (1) 早生品種については、特秀と秀（特秀に次ぐもの）等級で出荷することもできる。

(2) 「赤秀」等級は赤インクによる「秀」表示もできる。

(別表) 着色割合

| 等級 品種 | 特秀 | 秀 | 赤秀 |
|----------|-------|-------|-------|
| 白 鳳 | 70%以上 | 50%以上 | 20%以上 |
| あ かつ き | 80 " | 60 " | 40 " |
| 川中島白桃 | 80 " | 60 " | 40 " |
| ゆ う ぞ ら | 70 " | 50 " | 20 " |
| ま ど か | 80 " | 60 " | 40 " |

(2) 光センサー選果

| 等級 事項 | 特秀 | 秀 | 赤秀 |
|----------|--|-----------|-----------|
| 玉ぞろい | 大きさの階級区分のいずれかに該当し、異なる大きさ区分のものが混入しないもの。 | 同 左 | 同 左 |
| 色 沢 | 着色優秀なもの。 | 着色優良なもの。 | 着色良好なもの。 |
| 重欠点果 | 混入しないもの。 | 同 左 | 同 左 |
| 軽欠点果 | ないもの。 | ほとんどないもの。 | おおむねないもの。 |
| 糖 度 | 12度以上 | 10度以上 | 混合 |

(注) (1)特秀のもののうち、特に品質の優れたものを「特選」とすることができる。

(2)早生品種については、特秀と秀（特秀に次ぐもの）等級で出荷することもできる。

(名称) 光センサーで選果したももを「光センサーもも」と称する。

なお、「赤秀」等級は赤インクによる「秀」表示もできる。

2 一果の等級別基準

| 等級 事項 | 特秀 | 秀 | 赤秀 |
|----------|----------|---------------------|--|
| 形 状 | 秀でたもの。 | 優れたもの。 | 良好なもの。 |
| 病 害 虫 | 被害のないもの。 | 同 左 | 黒星病等の斑点性病害にあっては殆どないもの、その他の病害虫にあってはその被害が果皮にとどまり目立たないもの。 |
| 傷 害 | 被害のないもの。 | 同 左 | 裂傷、打傷等の生傷及び圧傷のないもの、枝ずれ等のすり傷にあっては目立たないもの。 |
| 核 割 れ | ないもの。 | 外観から殆ど核割れが認められないもの。 | 外観から核割れが目立たないもの。 |
| 日 焼 け | ないもの。 | 同 左 | 目立たないもの。 |

(注) 一果の等級別基準は、上記のとおりとするが、欠点の度合いによっては若干の伸縮を許容し、複数の欠点を有するものは、それらを総合して等級を判定するものとする。

3 大小基準

〔も も〕

| 階級区分 | 事項 | 基 準 果 重 | |
|------|----|----------|----------|
| | 個 | | |
| 13 | | 390 g 以上 | 430 g 未満 |
| 15 | | 350 " | 390 " |
| 16 | | 310 " | 350 " |
| 18 | | 280 " | 310 " |
| 20 | | 250 " | 280 " |
| 22 | | 230 " | 250 " |
| 25 | | 200 " | 230 " |
| 28 | | 180 " | 200 " |

(注) 基準果重150g以上180g未満のものについては1箱30又は32個とすることができる。

〔ネクタリン〕

| 階級区分 | 品種 | 小 果 系 の 品 種 | | 階級区分 | 品種 | 大 果 系 の 品 種 | |
|------|----|-------------|----------|------|----|-------------|----------|
| | 事項 | 基 準 果 重 | | | 事項 | 基 準 果 重 | |
| 個 | | | | 個 | | | |
| 22 | | 230 g 以上 | | 18 | | 280 g 以上 | 310 g 未満 |
| 25 | | 200 " | 230 g 未満 | 20 | | 250 " | 280 " |
| 28 | | 180 " | 200 " | 22 | | 230 " | 250 " |
| 30 | | 150 " | 180 " | 25 | | 200 " | 230 " |
| 32 | | 140 " | 150 " | 28 | | 180 " | 200 " |
| 36 | | 125 " | 140 " | 30 | | 150 " | 180 " |
| | | | | 32 | | 140 " | 150 " |

(注) 大果系の品種は、基準果重310g以上のものを1箱15又は16個とすることができる。

小果系の品種…ヒラツカレッド等

大果系の品種…フレーバートップ、ファンタジア、秀峰

4 包装基準

ア ダンボールケースの規格

| 種別 | 型式 | 材 質 | | | 寸 法 | | | 強 度 | 付 属 | ヌ キ | 備 考 |
|----------|----|-----------------|-------------|-------------|-----------|-----------|------------------|-----------|-----|-----|-------------|
| | | 表ライナー | 中 芯 | 裏ライナー | 長さ | 幅 | 深さ | | | | |
| 5 kg 一般用 | A式 | g 白K2 220 | g ZS 200 | g K2 220 | mm 460 | mm 305 | mm 85～ 105 | kg 474 | 無 | 無 | 高さ5mm単位とする。 |
| 5 kg 予冷用 | A式 | g 白K2 280 | g ZS 200 | g K2 220 | mm 460 | mm 305 | mm 85～ 105 | kg 561 | 〃 | 〃 | |

イ パックの穴寸法

| 穴 数 | 穴の直径 | 穴の深さ | 穴数 | 穴の直径 | 穴の深さ |
|-----|------|------|----|------|------|
| | mm | mm | | mm | mm |
| 13 | 92 | 45 | 25 | 75 | 39 |
| 15 | 88 | 45 | 28 | 71 | 37 |
| 16 | 86 | 44 | 30 | 69 | 38 |
| 18 | 83 | 43 | 32 | 66 | 38 |
| 20 | 80 | 43 | 36 | 61 | 36 |
| 22 | 78 | 42 | | | |

ウ 荷造方法

容 量 標準重量 5 kgとする。ネクタリンの30個以下の標準重量は4.5kgとする。

詰 方 パック等に平詰めとする。

箱の底部に片ダンを敷き、パックを入れて各穴に玉詰め、又はフルーツキャップ詰めとする。詰め終われば、上面にスチロールネット等を十分あてる。

2個詰め、3個詰めなどのフルーツパック詰めとすることができる。

エ コンテナ

出荷容器としてのコンテナ（量目5kg・8kg）を用いることができる。

第3 表示

品種名、等級、階級及び出荷者名をつま面（一方）中央部及びふた面に表示し、ふた面にはつま面表示と同寸法により、外向き表示する。

ただし、階級区分の表示は、玉数表示とする。

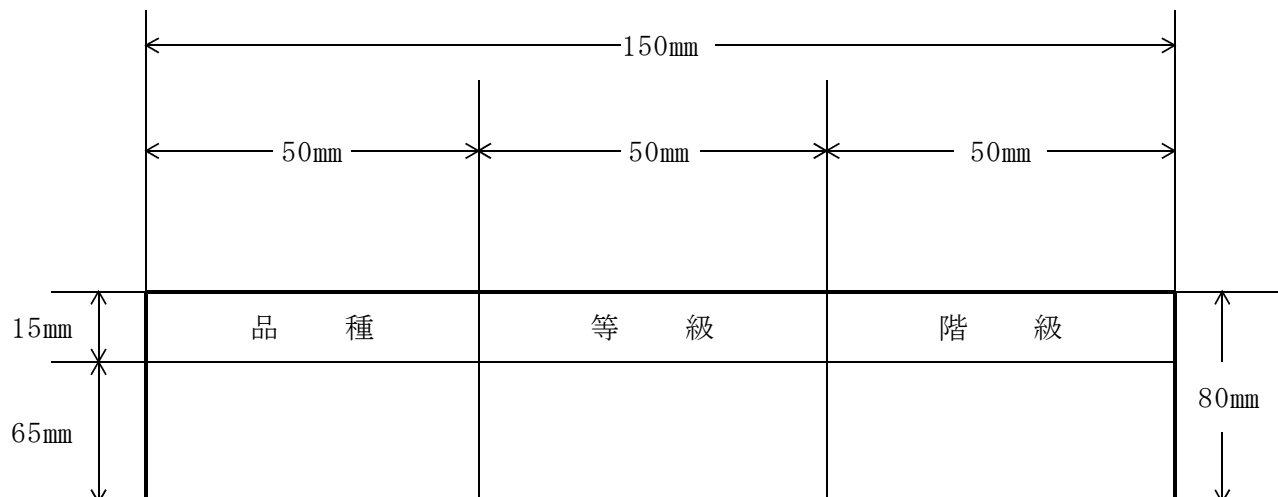

加工用もも

1 品位基準

| 事項 | 種類・等級 | 缶詰用 | | 果汁用（ネクター用） |
|----|-------|-------------------------------|------------------------------|--------------------------|
| | | 秀 | 優 | |
| 形状 | | 品種固有の形状で核割果のないもの。 | 形状良好で変形果、核割果が目立たないもの。 | 規制しない。 |
| 色沢 | | 果肉に紅色および果皮に日焼けのないもの。 | 果肉に紅色及び果皮に日焼けが目立たないもの。 | 〃 |
| 傷害 | | 病虫害および外傷のないもの。 | 病虫害および外傷のはなはだしくないもの。 | 病虫害及び外傷等により果汁が抽出していないもの。 |
| 熟度 | | 熟度斉一で白肉種は適熟4日前位のもの。黄肉種は適熟のもの。 | 同左に準ずるもの。 | 適熟のもので腐敗性のないもの。 |
| 玉揃 | | 形量区分のいずれかに該当し異品種の混入しないもの。 | 形量区分のいずれかに該当し異品種の混入が目立たないもの。 | 規制しない。 |

(注) 缶詰用（白肉種）は、有袋栽培とする。

2 大小基準

| 種類 | 階級区分 | 基準果重 | 荷造方法 |
|-----|------|--------------------|--|
| 缶詰用 | 白肉種 | 2 L L M | 標準平箱 8 kg 詰めとし、必要により緩衝効果良好な資材を用いる。 品種、規格、量目、月日、出荷者、団体名を明記した責任票を入れる。 |
| | 黄肉種 | 2 L L M S | |
| 果汁用 | | 120 g以上 | |

りんご

第1 欠点果の定義

- 1 この規格において重欠点果とは、次に掲げるものをいう。
 - ア 異品種果 品種間相互をそれぞれ異品種果とする。
 - イ 腐敗変質果 果肉が腐敗又は変質しているもの。
 - ウ 病虫害果 病虫害の被害が果肉に及んでいるもの。
 - エ 未熟果 澱粉含量、糖度、硬度、色沢等により成熟度が著しく不十分と認められるもの。
 - オ 傷害果 雹害、裂傷、切傷、刺傷、圧傷等のあるもの。ただし、損傷の軽微なものを除く。
 - カ その他の重欠点果
成熟以前の落果を人工着色したもの、委凋したもの、異物の付着が著しいもの、又は軽欠点果に属する事項でその欠点程度が特に著しいもの。
- 2 この規格において、軽欠点果とは、次に掲げるもので重欠点果に該当しないものをいう。
 - ア 外観不良果 品種固有の果形がくずれたもの。
さびのあるもの。
すす病、黒点病、かいがらむし等の病虫害の被害が果皮にとどまるもの又は付着しているもの。
日焼、薬害、さかさ実等で外観の劣るもの。
 - イ その他の軽欠点果
つる抜け、その他欠点程度の軽微なもの。

第2 規格

1 品位基準

(1) 一般選果

| 等級 事項 | 特秀 | 秀 | 優 | 良 |
|----------|--|--|---|---|
| 色 沢 | 別表に掲げる品種であって、別表特秀級に定める着色割合に適合し、品種固有の熟色最も優秀なもの。 | 別表に掲げる品種にあつては、別表特秀級に定める着色割合に適合し、その他の品種にあつては品種固有の熟色優秀なもの。 | 別表に掲げる品種にあつては、別表優級に定める着色割合に適合し、その他の品種にあつては品種固有の熟色優良なもの。 | 別表に掲げる品種にあつては、別表良級に定める着色割合に適合し、その他の品種にあつては品種固有の熟色良好なもの。 |
| 玉ぞろい | 大きさの階級区分のいずれかに該当し、異なる大きさ区分のものが混入しないもの。 | 同 左 | 同 左 | 同 左 |
| 重欠点果 | 混入しないもの。 | 同 左 | 同 左 | 同 左 |
| 軽欠点果 | ないもの。 | ほとんどないもの。 | おおむねないもの。 | はなはだしくないもの。 |

(別表) 着色割合

| 等級 品種 | 特秀 | 秀 | 優 | 良 |
|----------|---------|---------|---------|---------|
| あ かね | 80 % 以上 | 70 % 以上 | 50 % 以上 | 30 % 以上 |
| さ ん さ | 70 % 以上 | 50 % 以上 | 30 % 以上 | 20 % 以上 |
| つ が る | 50 % 以上 | 30 % 以上 | 20 % 以上 | 微色以上 |
| 千 秋 | 70 % 以上 | 50 % 以上 | 30 % 以上 | 20 % 以上 |
| 紅 玉 | 80 % 以上 | 70 % 以上 | 50 % 以上 | 30 % 以上 |
| ジョナゴールド | 70 % 以上 | 50 % 以上 | 30 % 以上 | 20 % 以上 |
| 陽 光 | 80 % 以上 | 70 % 以上 | 50 % 以上 | 30 % 以上 |
| ふ じ | 80 % 以上 | 60 % 以上 | 40 % 以上 | 20 % 以上 |
| シナノスイート | 70 % 以上 | 50 % 以上 | 30 % 以上 | 20 % 以上 |

(2) 光センサー選果

| 等級 事項 | 特秀 | 秀 | 赤秀 |
|----------|--|-----------|-----------|
| 色 沢 | 着色優秀なもの。 | 着色優良なもの。 | 着色良好なもの。 |
| 玉ぞろい | 大きさの階級区分のいずれかに該当し、異なる大きさ区分のものが混入しないもの。 | 同 左 | 同 左 |
| 重欠点果 | 混入しないもの。 | 同 左 | 同 左 |
| 軽欠点果 | ないもの。 | ほとんどないもの。 | おおむねないもの。 |
| 糖 度 | 11度以上 (ふじは13度以上、王林は12度以上) | | 混合 |

(注) 特秀のもののうち、特に品質の優れたものを「特選」とすることができる。

(名称) 光センサーで選果したりんごを「光センサーりんご」と称し、サンふじについては、「光センサーサンふじ」として出荷することができる。

なお、「赤秀」等級は赤インクによる「秀」表示もできる。

2 一果の等級別基準

| 等級 事項 | 特秀 | 秀 | 優 | 良 |
|---------------|--------------------------|-------------------------------------|-----------------------------------|---|
| 形 状 | 特に秀でたもの。 | 秀でたもの。 | 優れたもの。 | 良好なもの。 |
| つるさび | 肩に上がらず目立たないもの。 | 肩に上がりその周囲の1/5以下のもの。 | 肩に上がりその周囲の1/3以下のもの。 | 同 左 |
| その他の さ び | ほとんどないもの。 | 平滑で散在しており総合して果面の1/5以下のもの。 | 平滑で果面の1/3以下のもの。 | 果面の1/3以下のもの。 |
| 日 焼 | ないもの。 | 薄桃色で長径1.0cm以下のもの。 | 薄桃色で長径2.0cm以下のもの。 | はなはだしくないもの。 |
| 黒 点 病 | ないもの。 | 病はんが5個以下で、かつそのいずれもが長径0.3cm以下のもの。 | 病はんが10個以下で、かつそのいずれもが長径0.3cm以下のもの。 | 病はんが15個以下で、かつそのいずれもが長径0.3cm以下のもの。 |
| その他の 病 虫 害 | 被害のないもの。 | 被害のないもの。 | 被害が殆ど果肉に及ばないもので、目立たないもの。 | 被害が殆ど果肉に及ばないもので、はなはだしくないもの。 |
| 傷 害 | 刺傷、打傷、圧傷等及び枝ずれ等の損傷のないもの。 | 刺傷、打傷、圧傷等がないもの。枝ずれ等の損傷にあっては目立たないもの。 | 同 左 | 刺傷、打傷、圧傷等が軽微なもの。枝ずれ等の損傷にあってははなはだしくないもの。 |
| つるぬけ | 認めない。 | 同 左 | 同 左 | つる抜けがあっても色沢が秀級のもの。 |
| さかさ実 | 認めない。 | 同 左 | 目立たないもの。 | はなはだしくないもの。 |
| その他の 欠 点 | ないもの。 | 殆どないもの。 | 目立たないもの。 | はなはだしくないもの。 |

(注) 一果の等級別基準は上記のとおりとするが、欠点の度合いによっては若干の伸縮を許容し、複数の欠点を有するものは、それらを総合して等級を判定するものとする。

3 大小基準

| | | | |
|-------|---|---------|---------|
| 品 種 | ふじ・つがる・ジョナゴールド・ さんさ・王林・千秋・陽光・シナノ スイート | | |
| 量 目 | 標 準 10 kg 詰 | | |
| 詰 段 数 | 二 段 詰 | | |
| 事 項 | パック穴数 | 1 箱 玉 数 | 基 準 果 重 |
| 数 量 | 13個 | 26個 | 410 g |
| | 14 | 28 | 380 |
| | 16 | 32 | 335 |
| | 18 | 36 | 300 |
| | 20 | 40 | 270 |
| | 23 | 46 | 230 |
| | 25 | 50 | 215 |
| | 28 | 56 | 185 |

| | | | |
|-------|-------------|---------|---------|
| 品 種 | あかね・紅玉 | | |
| 量 目 | 標 準 10 kg 詰 | | |
| 詰 段 数 | 二 段 詰 | | |
| 事 項 | パック穴数 | 1 箱 玉 数 | 基 準 果 重 |
| 数 量 | 16個 | 32個 | 310 g |
| | 18 | 36 | 275 |
| | 20 | 40 | 250 |
| | 23 | 46 | 215 |
| | 25 | 50 | 200 |
| | 28 | 56 | 175 |
| | 30 | 60 | 165 |

- (注) 1 階級区分の表示は、玉数表示とする。
- 2 ふじ・つがる類の大小基準に12個（箱24個、基準果重430g）、11個（箱22個、基準果重480g）を設けることができる。
- 3 基準果重の許容範囲は各基準の概ね±10g程度とする。

4 包装基準

ア ダンボールケースの規格

| 種別 | 型式 | 材質 | | | 寸法 | | | 強度 | 付属 | ヌキ | 備考 |
|-------|----|-----------------|------------------|-------------|-----------|-----------|-------------------|-----------|----|----|--------------|
| | | 表ライナー | 中芯 | 裏ライナー | 長さ | 幅 | 深さ | | | | |
| 10kg用 | A式 | g 白K2 220 | g ③ BS 125 | g K2 220 | mm 430 | mm 360 | mm 160～ 210 | kg 713 | 無 | 無 | 高さ10mm単位とする。 |
| 10kg用 | A式 | 白K2 220 | ZS 200 | K2 280 | 430 | 360 | 160～ 210 | 524 | 〃 | 〃 | |

(注) 手掛穴付

イ 荷造方法

量 目 標準重量 5 kg 又は 10kg とする。

詰 方 パックに平詰とし、5kgは1段詰め、10kgは2段詰めとする。

箱の底部に片ダンを敷き、パックを入れ各穴に玉詰めする。その上にスチロールネットと片ダンを敷きパックを入れ各穴に玉詰めする。詰め終われば、上面にスチロールネット等を敷き、片ダンを十分あてる。

ウ コンテナ

出荷容器としてコンテナを用いることができる。

第3 表示

品種名、等級、階級、標準重量及び出荷者名をつま面（一方）手掛穴の下方中央部に表示するとともに、ふた面には品種、等級、階級をつま面表示と同寸法により、外向に表示する。

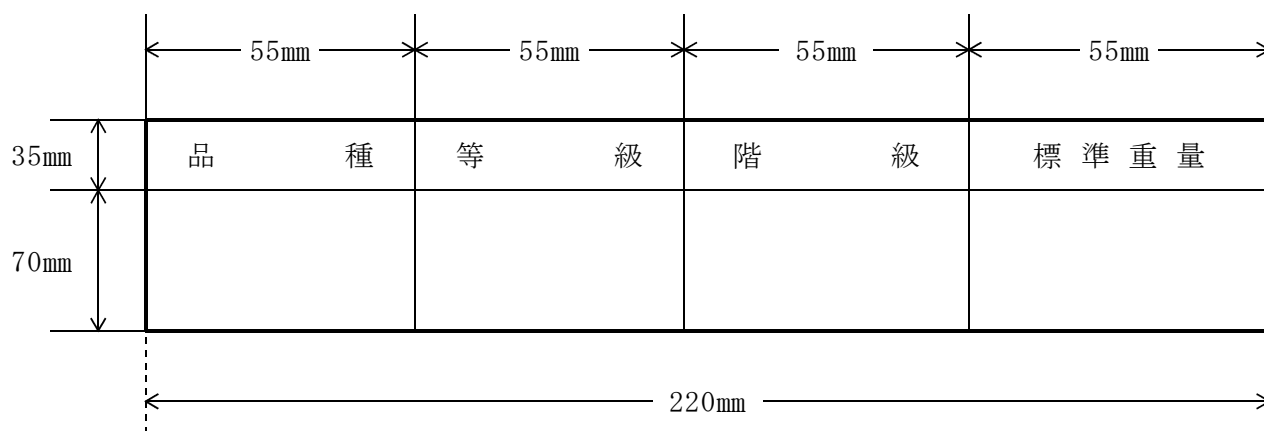

な し

第1 欠点果の定義

1 この規格において重欠点果とは、次に掲げるものをいう。

ア 異品種果 品種間相互をそれぞれ異品種果とする。

イ 腐敗変質果 果肉が腐敗又は変質しているもの。

ウ 未熟果及び過熟果

糖度、硬度、色沢等により成熟度が著しく不十分と認められるものを未熟果とし、硬度又は色沢により成熟度が著しく進行しているものを過熟果とする。

エ 病虫害果 病虫害の被害が果肉に及んでいるもの。

オ 傷害果 雹害、裂傷、切傷、圧傷等のあるもの。ただし、損傷の軽微なものは除く。

カ その他の重欠点果

軽欠点果に属する事項で、その欠点程度が特に著しいもの。

2 この規格において軽欠点果とは、次に掲げるもので重欠点果に該当しないものをいう。

ア 外観不良果 形状不良、さび、日焼け、薬害、被害が果皮に止まる病虫害の被害等で外観の劣るもの。

イ 軽微な傷害果

すり傷等重欠点果に属さない傷があるもの。

ウ その他の軽欠点果

生理障害その他欠点程度の軽微なもの。

第2 規格

1 品位基準

(1) 一般選果

| 等級 事項 | 特秀 | 秀 | 赤秀 |
|----------|--|-----------|-----------|
| 玉ぞろい | 大きさの階級区分のいずれかに該当し、異なる大きさ区分のものが混入しないもの。 | 同 左 | 同 左 |
| 重欠点果 | 混入しないもの。 | 同 左 | 同 左 |
| 軽欠点果 | ほとんどないもの。 | ほとんどないもの。 | おおむねないもの。 |

(注) 「赤秀」等級は赤インクによる「秀」表示もできる。

(2) 光センサー選果

| 等級 事項 | 特秀 | 秀 | 赤秀 |
|----------|--|-----------|-----------|
| 玉ぞろい | 大きさの階級区分のいずれかに該当し、異なる大きさ区分のものが混入しないもの。 | 同 左 | 同 左 |
| 色 沢 | 着色優秀なもの。 | 着色優良なもの。 | 着色良好なもの。 |
| 重欠点果 | 混入しないもの。 | 同 左 | 同 左 |
| 軽欠点果 | ほとんどないもの。 | ほとんどないもの。 | おおむねないもの。 |
| 糖 度 | 11度以上 | | 9度以上 |

(注) 特秀のもののうち、特に品質の優れたものを「特選」とすることができる。

(名称) 光センサーで選果したなしを「光センサーなし」と称する。

なお、「赤秀」等級は赤インクによる「秀」表示もできる。

2 一果の等級別基準

| 事項 \ 等級 | 特秀 | 秀 | 赤秀 |
|------------------|--------------------------------|------------------------------|------------------------------------|
| 形状 | 秀でたもの。 | 優れたもの。 | 良好なもの。 |
| さび | 目立たないもの。 | 果面の1/5以下で赤道部以下で軽微なもの。 | 果面の1/3以下ではなはだしくないもの。 |
| 日焼 | 青なし 目立たないもの。 | 果面の1/5以下で軽微なもの。 | 果面の1/3以下ではなはだしくないもの。 |
| | 赤なし 目立たないもの。 | 果面の1/3以下で軽微なもの。 | 果面の1/3以下ではなはだしくないもの。 |
| 薬害 | 青なし 目立たないもの。 | 果面の1/10以下で軽微なもの。 | 果面の1/5以下ではなはだしくないもの。 |
| | 赤なし 目立たないもの。 | 果面の1/3以下で軽微なもの。 | 果面の1/3以下ではなはだしくないもの。 |
| 病虫害 | 被害のないもの。 | 被害のほとんどないもの。 | 被害が果肉に及ばないものではなはだしくないもの。 |
| 傷害 | 刺傷、打傷等の損傷がないもの。また、すれ等が目立たないもの。 | 刺傷、打傷等の損傷がないもの。また、すれ等が軽微なもの。 | 刺傷、打傷等の損傷が軽微なもの。また、すれ等がはなはだしくないもの。 |
| その他の欠点 (ゆず肌等) | ないもの。 | ほとんどないもの。 | はなはだしくないもの。 |

(注) 一果の等級別基準は、上記のとおりとするが、欠点の度合いによっては、若干の伸縮を許容し、複数の欠点を有するものは、それらを総合して等級を判定するものとする。

3 大小基準

| | | | |
|------|-----------------|----------|-------|
| 品種 | 二十世紀・幸水・豊水・あきづき | | |
| 量目 | 標準 5 kg 詰 | | |
| 詰段数 | 一段詰 | | |
| 階級区分 | 基準果重 | | 旧階級区分 |
| 個 | | | |
| 8 | 580 g 以上 | | |
| 9 | 510 g 以上 | 580 g 未満 | |
| 10 | 450 " | 510 " | |
| 12 | 400 " | 450 " | 4 L |
| 14 | 350 " | 400 " | 3 L |
| 16 | 310 " | 350 " | 2 L |
| 18 | 270 " | 310 " | L |
| 20 | 235 " | 270 " | M |
| 22 | 215 " | 235 " | S |

(注) 幸水は、基準果重215g以下のものを24個詰、または25個詰とすることができる。

| | | | |
|------|-----------|----------|--|
| 品種 | 新 高 | | |
| 量目 | 標準 5 kg 詰 | | |
| 詰段数 | 一段詰 | | |
| 階級区分 | 基準果重 | | |
| 個 | | | |
| 5 | 990 g 以上 | | |
| 6 | 830 " | 990 g 未満 | |
| 7 | 730 " | 830 " | |
| 8 | 615 " | 730 " | |
| 9 | 580 " | 615 " | |
| 10 | 530 " | 580 " | |
| 11 | 480 " | 530 " | |
| 12 | 410 " | 480 " | |
| 13 | 380 " | 410 " | |
| 14 | 350 " | 380 " | |
| 16 | 310 " | 350 " | |

4 包装基準

ア ダンボールケースの規格

| 種別 | 型式 | 材質 | | | 寸法 | | | 強度 | 付属 | ヌキ | 備考 |
|-------|----|-------------------------|--------------------------|---------------------|-----------|-----------|-------------------|-----------|----|----|--|
| | | 表ライナー | 中芯 | 裏ライナー | 長さ | 幅 | 深さ | | | | |
| 10kg用 | A式 | 白K2 ^g 220 | ③ BS 200 ^g | K2 200 ^g | mm 460 | mm 310 | mm 160～ 210 | kg 707 | 無 | 無 | 高さは5mm単位とする。 (新高用) (幸水・豊水・二十世紀用) |
| 10kg用 | A式 | 白K2 220 | ZS 200 | K2 280 | 460 | 310 | 160～ 210 | 519 | 〃 | 〃 | |
| 5 kg用 | A式 | 白K2 220 | ZS 200 | K2 280 | 460 | 310 | 100～ 130 | 519 | 〃 | 〃 | |
| 5 kg用 | A式 | 白K 220 | ZS 200 | K 280 | 460 | 310 | 90～ 120 | 519 | 〃 | 〃 | |

(注) 手掛穴付

イ 荷造方法

量目 標準重量5k g又は10k gとする。

詰方 パックに平詰とし、5k gは1段詰め、10k gは2段詰めとする。

青なしは、箱の底部に片ダン又は貼合せ資材を敷き、パックを入れて各穴に玉詰めする。その上にスチロールネットと片ダン又は貼合せ資材を敷き、パックを入れ各穴に玉詰めする。詰め終われば、上面に、スチロールネット、片ダン、両ダン又はエアキャップもしくは貼合せ資材等を十分あてる。

赤なしは、パックを入れて各穴に玉詰めする。その上に片ダン又はエアキャップをのせてパックを入れ各穴に玉詰めする。詰め終われば、上面に片ダン又はエアキャップ等を十分あてる。

ウ コンテナ

出荷容器としてコンテナ（量目5kg・10kg）を用いることができる。

第3 表示

品種名、等級、階級区分、標準重量及び出荷者名をつま面（一方）手掛穴の下方中央部に表示するとともに、ふた面には品種名、等級、階級区分をつま面表示と同寸法により外向きに表示する。

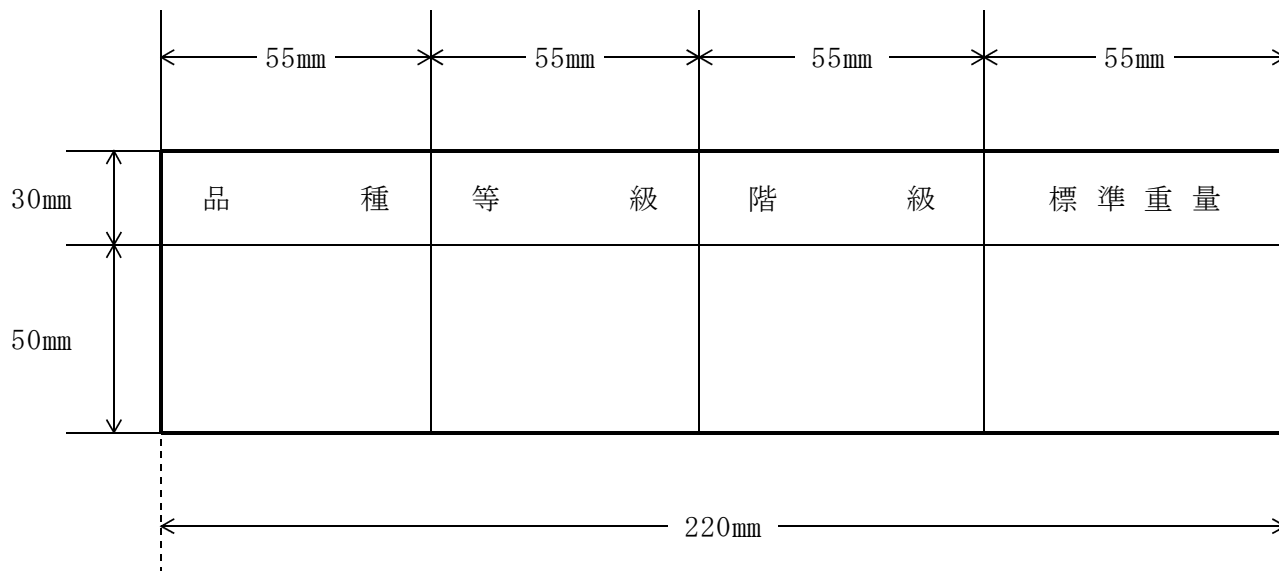

ぶ ど う

第1 欠点果の定義

1 この規格において重欠点果とは、次に掲げるものをいう。

- ア 異品種果 巨峰、ピオーネ、高尾、シャインマスカット等を品種とし、品種間相互をそれぞれ異品種果とする。
- イ 腐敗変質果 腐敗したもの及び硬化、萎縮等により変質したもの。
- ウ 未熟果 糖度、色沢等により成熟度が著しく不十分と認められるもの。
- エ 病虫害果 病虫害の被害の認められるもの。
- オ 傷害果 裂傷、切傷、圧傷等のあるもの。
- カ その他の重欠点果

軽欠点果に属する事項で、その欠点程度が特に著しいもの。

2 この規格において軽欠点果とは、次に掲げるもので重欠点果に該当しないものをいう。

- ア 外観不良果 病虫害の被害、さび等によって外観の劣るもの。

第2 規 格

1 品位基準

| 等級 事項 | 秀 | 優 | 良 |
|--------------------|---|---------------------|-----------------------|
| 房の形状 及び 粒ぞろい | 品種の特性を備え着色が最も良く、熟度が適熟かつ整一であり、粒ぞろいの最も良いもの。 | 品種の特性を備え、粒ぞろいの良いもの。 | 同 左 |
| 重欠点果 | 混入しないもの。 | 同 左 | 同 左 |
| 軽欠点果 | 混入しないもの。 | 著しく混入しないもの。 | 混入の程度が優に次ぎ、商品性を有するもの。 |

(注) ネオマスカットは、糖度が秀級16度以上、優・良級は15度以上のもの。

2 一果の等級別基準（高尾・巨峰）

| 事項 \ 等級 | 秀 | 優 | 良 |
|----------|-------------------|----------------------|-------|
| 果粒の色沢 | 全部紫黒色 | ほとんど紫黒色 | ほぼ紫黒色 |
| 房の着位 | 適度 (つるの見えないもの) | ほぼ適度 | 同 左 |
| 果粉（ブルーム） | 大変良いもの | 良いもの | 同 左 |
| さび汚染 | ないもの | 目立たないもの | 同 左 |
| 病虫害・単為結果 | ないもの | 同 左 | 同 左 |
| 糖 度 | 17度以上 | 高尾 15度以上 巨峰 17度以上 | 15度以上 |

（注）事項の「単為結果」は有核栽培に限る。

3 大小基準

(1) 5kgキャリアー

| 階級 区分 | 品種 | 巨峰、ピオーネ、高尾、シャインマスカット 等 | | |
|----------|----|------------------------|-----------------------|---------------------|
| | 事項 | 果房数 | 1房の 基準重量 | 1粒の 基準重量 |
| 2 L | | 9 以下 | 570 g 以上 | 14 g 以上 |
| L | | 10 ~ 11 | 450 g 以上～ 569 g 未満 | 10 g 以上～ 13 g 未満 |
| M | | 12 ~ 13 | 390 g 以上～ 449 g 未満 | 8 g 以上～ 10 g 未満 |
| S | | 14 ~ 15 | 340 g 以上～ 389 g 未満 | 7 g 以上～ 8 g 未満 |
| 2 S | | 12 ~ 13 | 310 g 以上～ 439 g 未満 | 6 g 以上～ 7 g 未満 |

- (注) 1 高尾の一房重量が600g以上のものは、7果房数を「3L」として出荷することもできる。
2 パック詰め出荷もできる。

(2) 2kg詰め

等級は秀・優のみとする。

| 階級 区分 | 品種 | 巨峰、ピオーネ、高尾、シャインマスカット 等 | | |
|----------|----|------------------------|----------------|-------------|
| | 事項 | 果房数 | 1房の基準重量 | 一粒の基準重量 |
| 2 L | | 4 | 470 g以上550 g未満 | 12 g以上 |
| L | | 5 | 400 " 469 " | 10 " 12 g未満 |

4 ダンボールケースの規格

| 種 別 | 型 式 | 材 質 | | | 寸 法 | | | 強 度 | 付 属 | 又 キ | 備 考 |
|-----------|---------|-------------------|-------------|-------------|-----------|-----------|-----------|---------|--------|--------|--------|
| | | 表ライ ナー | 中 芯 | 裏ライ ナー | 長さ | 幅 | 深さ | | | | |
| 4 kg 用 | 組立 式 | g 白K2 220 | g BS 160 | g K2 220 | mm 420 | mm 280 | mm 115 | kg — | 有 | 有 | |
| 1 kg 用 | — | コート ボール 270 | BS 125 | C 270 | 195 | 140 | 85 | — | 無 | 無 | |

(注) 出荷容器としてコンテナ（量目 6 kg・8 kg）を用いることができる。

第3 表 示

外装には、品種名、等級、階級、量目及び出荷者名又は商標を表示するものとする。

か き

第1 欠点果の定義

1 この規格において、重欠点果とは、次に掲げるものをいう。

ア 異品種果 品種間相互をそれぞれ異品種果とする。

イ 腐敗変質果 果肉が腐敗し、または変質しているもの。

ウ 未熟または過熟果

糖度、肉質または色沢により成熟度が著しく不十分と認められるものを未熟果とし、肉質または色沢により成熟度が著しく進行していると認められるものを過熟果とする。

エ 病虫害果 病虫害による被害が果肉に及んでいるものをいう。

オ 傷害果 突傷、切傷または打傷等の生傷、圧傷のあるもの。ただし、損傷の軽微なものは除く。

カ その他の重欠点果

軽欠点果に属する事項で、その被害程度が特に著しいもの。

2 この規格において軽欠点果とは、次に掲げるもので重欠点果に該当しないものをいう。

ア 外観不良果 形状不良、色沢不良、被害が果皮に止まる病虫害の被害等で外観の劣るもの。

イ その他の軽欠点果

へたすき、その他欠点程度の軽微なもの。

第2 規格

1 品位基準

| 等級 事項 | 特秀 | 秀 | 赤秀 |
|----------|---|--|--|
| 玉ぞろい | 大きさの階級区分のいずれかに該当し、異なる大きさ区分のものが混入せず形状、色沢および熟度が優秀なもの。 | 品種ごとに形量の大きさ区分のいずれかに該当し、異なる大きさの区分のものが混入せず、形状、色沢および熟度が優良なもの。 | 品種ごとに形量の大きさ区分のいずれかに該当し、異なる大きさの区分のものが混入せず、形状、色沢および熟度が良好なもの。 |
| 重欠点果 | 混入しないもの。 | 同 左 | 同 左 |
| 軽欠点果 | 混入しないもの。 | ほとんどないもの。 | おおむねないもの。 |

(注)「赤秀」等級は赤インクによる「秀」表示もできる。

2 一果の等級別基準

| 事項 \ 等級 | 特秀 | 秀 | 赤秀 |
|-------------|----------------------------------|--|--|
| 外 観 | 形状、色沢とも優秀なもの | 形状、色沢とも優良なもの | 形状、色沢とも良好なもの |
| 病 虫 害 | ないもの | 被害が殆ど果肉に及ばないもので目立たないもの | 被害が殆ど果肉に及ばないもので、はなはだしくないもの |
| 傷 害 | ないもの | 刺傷、打傷等の生傷、圧傷がないもの。すり傷等の損傷にあつては軽微で目立たないもの | 刺傷、打傷等の生傷が軽微なもの。すり傷等の損傷にあつてははなはだしくないもの |
| へ っ ち ゃ ぐ ち | へたが果肉に接着し、へたを上げなければ、へた隙が認められないもの | 軽微なもの | 同 左 |
| その他の欠点 | ないもの | 殆どないもの | はなはだしくないもの |

(注) 一果の等級別基準は上記のとおりとするが、欠点の度合いによっては、若干の伸縮を許容し、複数の欠点を有するものは、それらを総合して等級を判定するものとする。

3 大小基準

| 品 種 \ 階級区分 | 会津身不知、平核無 | 蜂 屋 系 |
|------------|---------------|---------------|
| | 基 準 果 重 | |
| 5 L | — | 390g以上 |
| 4 L | — | 330g " 390g未満 |
| 3 L | 260g以上310g未満 | 290g " 330g " |
| 2 L | 220g " 260g " | 260g " 290g " |
| L | 190g " 220g " | 220g " 260g " |
| M | 160g " 190g " | 190g " 220g " |
| S | 130g " 160g " | 160g " 190g " |
| 2 S | 100g " 130g " | — |
| 3 S | — | — |

(注) 平核無にあつては、基準果重が310g以上のものを4Lとすることができる。
会津身不知にあつては、基準果重が310g以上350g未満のものを4L、350g以上のものを5Lとすることができる。

4 包装基準

(1) ダンボールケースの規格

| 種別 | 型式 | 材質 | | | 寸法 | | | 強度 | 付属 | 又キ | 備考 |
|----------------|----|--------------|---------------|----------|--------|--------|--------|--------|----|----|----|
| | | 表ライナー | 中芯 | 裏ライナー | 長さ | 幅 | 深さ | | | | |
| 会津身不知 10kg | A式 | 白K2 220 g | ③ BC 125 g | K2 220 g | 440 mm | 220 mm | 230 mm | 671 kg | 無 | 無 | |
| 会津身不知 7.5kg | A式 | K2 220 | ZS 200 | K2 280 | 375 | 300 | 150 | 547 | 〃 | 〃 | |
| 会津身不知 3.5kg | A式 | 白K2 220 | ZS 200 | K2 280 | 380 | 306 | 85 | 503 | 〃 | 〃 | |
| 蜂屋 10kg | A式 | 白K2 220 | ③ BS 125 | K2 220 | 430 | 295 | 160 | 692 | 〃 | 〃 | |
| 平核無 10kg | A式 | 白K2 280 | ZS 200 | K2 280 | 360 | 300 | 180 | 534 | 〃 | 〃 | |
| 平核無 7.5kg | A式 | 白K2 220 | ③ BS 125 | K2 220 | 390 | 310 | 140 | 684 | 〃 | 〃 | |
| 平核無 3.5kg | A式 | K2 220 | ZS 200 | K2 280 | 390 | 300 | 135 | 551 | 〃 | 〃 | |

(注) 量目 5 kg とすることができる。

(2) 荷造方法

量目 10kg・7.5kg・5kg
 詰方 果梗を基部から切り取り、玉数により平詰または車詰とする。
 脱洗 1箱当たり脱洗用アルコールの使用量は、樹齢、熟度、天候等により加減する必要があるが、10kgの基準量は次のとおりとする。

| 品 種 | 脱洗用アルコールの度数 | 散 布 量 | 備 考 |
|-------|-------------|-------------|-----|
| 会津身不知 | 35 度 | 140 ~ 150cc | |
| 蜂 屋 | 35 度 | 60 cc | |
| 平 核 無 | 35 度 | 110 ~ 120cc | |

第3 表示

ア ダンボールケース

品種名、等級、階級、容量、出荷者名又は商標名をつま面（一方）手掛穴の下方中央部にゴム板又は刷版をもって表示すると共に、脱渋用アルコール使用年月日を明記すること。ふた部は、等級、階級のみとし、寸法はつま面表示の5分の4程度とする。

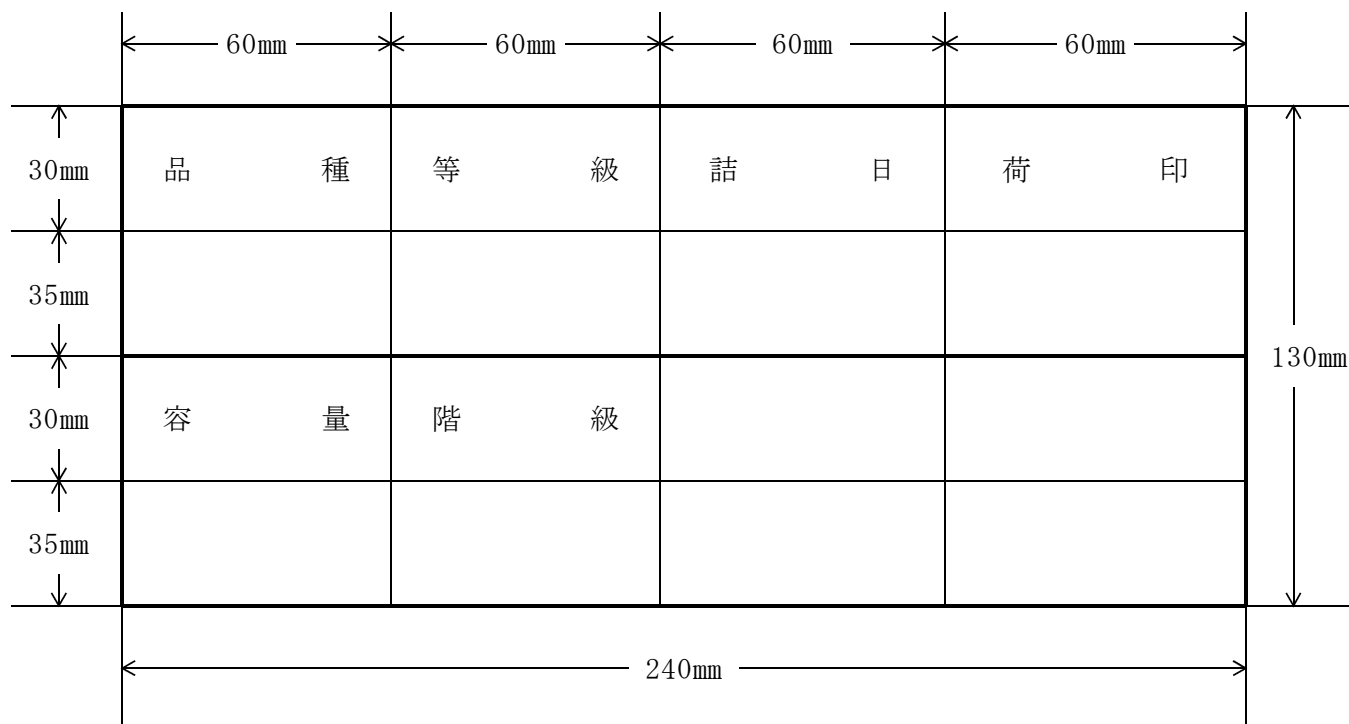

イ 木箱

品種名、等級、階級、容量、出荷者名又は商標名をつま面にゴム板又は刷版をもって表示すると共に、脱渋用アルコール使用年月日を明記すること。

あ ん ぽ 柿

1 品位基準

(1) あんぽ柿

| 等級 | 選 別 基 準 |
|----|----------------------------|
| 特秀 | 乾燥度斉一で渋味なく、形状、色沢、肉質が優秀なもの。 |
| 秀 | 〃 優良なもの。 |
| 赤秀 | 〃 良好なもの。 |

(注) 「赤秀」等級は赤インクによる「秀」表示もできる。

(2) ころ柿

| 等級 | 白粉の状態 | 選 別 基 準 |
|----|-------|----------------------------|
| 天 | 70%以上 | 乾燥度斉一で渋味なく、形状、色沢、肉質が優秀なもの。 |
| 特 | 50%以上 | 乾燥度斉一で渋味なく、形状、色沢、肉質が優良なもの。 |
| ⓪特 | 50%以上 | 乾燥度斉一で渋味なく、形状、色沢、肉質が良好なもの。 |

(注) (1)、(2)とも自主検査を行い、食品衛生法に規定する二酸化硫黄の残存量2.0g/kg未満のものに限る。

2 大小基準

| 階級 区分 | 1 箱 の 果 数 | | | | トレー (パック) 詰 | つるし | |
|----------|-----------|------|-------|-------|--------------------|-----|------|
| | 化粧箱 | 平 箱 | | | | | |
| | | 800g | 1.0kg | 1.5kg | | | |
| 6 L | — | — | 7 個 | — | — | 2 個 | 2 個 |
| 5 L | — | 9 個 | 9 | — | — | 3 | 3 |
| 4 L | — | 10 | 10 | 10 個 | — | 4 | 4 |
| 3 L | 12 個 | 12 | 12 | 12 | — | 5 | 5 |
| 2 L | 15 | 15 | 15 | 15 | 32(一果重100g以上) | 6 | 6 |
| L | 18 | — | 18 | 18 | 40(" 90 " 100g未満) | 8 | 7又は8 |
| M | 21 | — | 20 | 20 | 44(" 75 " 90g未満) | 10 | 10 |
| S | — | — | — | 24 | — | 12 | 12 |

(注) 1 つるし又はトレー（パック）詰の容量は200g、230g、250g、300g、350g標準とすることができる。

2 品種名を明記する。

3 包装基準

(1) 箱の大きさ

ダンボールケースの規格

| 種別 | 型式 | 材質 | | | 寸法 | | | 強度 | 付属 | 又キ | 備考 |
|-------------|-----|-----------------|-------------|-------------|-----------|-----------|-----------------|----|----|----|----|
| | | 表ライナー | 中芯 | 裏ライナー | 長さ | 幅 | 深さ | | | | |
| 平箱 1.5kg | 組立式 | g 白K2 220 | g BS 160 | g K2 220 | mm 290 | mm 190 | mm 40～ 50 | — | 有 | 有 | |
| 平箱 1.0kg | 〃 | 白K2 220 | BS 125 | K2 220 | 290 | 190 | 30 | — | 〃 | 〃 | |
| 平箱 800g | 〃 | 白K2 220 | BS 125 | K2 220 | 232 | 162 | 40 | — | 〃 | 〃 | |
| トレー用 | 〃 | 白K2 220 | BS 160 | K2 220 | 430 | 344 | 48 | — | 〃 | 〃 | |
| パック用 | 〃 | K2 280 | BS 160 | K2 220 | 430 | 330 | 45 | — | 〃 | 〃 | |
| つるし用 | 〃 | 白K2 220 | BS 160 | K2 220 | 370 | 235 | 40 | — | 〃 | 〃 | |

(2) 荷造方法

ダンボールケース

- | | |
|-------|--|
| 容 器 | 化粧箱（セロファン包み）、平箱、セロファン袋詰用、 トレー（パック）詰用、つるし用 |
| 量 目 | 化粧箱の標準重量は1.2kg、平箱の標準重量は800g、1.0kgと1.5kgとする。 また、トレー（パック）詰200g、230g及び250gは1箱8入れ、350gは1箱6入りとする。 |
| 詰 め 方 | <ul style="list-style-type: none"> ・化粧箱は底に片ダンを敷き、ふたはセロファンを使用する。 ・セロファン袋詰は、一段詰めとする。 ・つるしは長さ10cm、幅5cmの台紙に規定量の柿をのせ、セロファンは両面開きにおおいし、台紙の裏側でのりづけする。 <p>（注）蛍光染料を含有する包装器材は、柿に直接の接触をさけること。</p> |

4 表示

(1) ダンボールケース（化粧箱含む）

品種名、等級、階級、出荷者名をつま面に表示する。

(2) トレー（パック）詰、1個詰、つるし

一括表示（例）

商品名：「あんぽ柿」

| | | |
|---------|----------------------------|--------------------|
| 名 称 | あんぽ柿（乾燥果実） | 栄養成分表示（可食部100gあたり） |
| 原 材 料 名 | 柿（国内産）／酸化防止剤（二酸化硫黄） | |
| 内 容 量 | 230g | |
| 賞 味 期 限 | 〇〇に記載 | |
| 保 存 方 法 | 直射日光・高温多湿を避け、涼しい所で保管して下さい。 | |
| 製 造 者 | （株）〇〇食品 福島県〇〇市〇〇番〇〇号 | |
| | | |

(注) 1 原材料名 主な原料の原産地（国産であれば国産である旨）を記載する。また、原材料名の欄に添加物を表示する場合は、原材料名と添加物を「／（スラッシュ）」で区切るか、改行して表示する。

2 内 容 量 包装毎に実重量を上回らないように記載する。

3 保存方法 具体的な保存方法を記載する。

4 賞味期限 西暦表示とする。

(例) 17.02.10

5 賞味期限を枠外に記載する場合は、具体的な場所を記載する。

6 栄養成分表示について、栄養成分の量及び熱量は一定の値または下限値及び上限値を記載する。なお、熱量、たんぱく質、脂質、炭水化物、ナトリウム（食塩相当量で表示）以外の栄養成分については任意に表示することができる。

7 表示に用いる文字は、日本工業規格Z8305に規定する8ポイント以上の活字を使用する。

【参 考】

1 1.5kg平箱（セロファン包み）の箱詰め方法

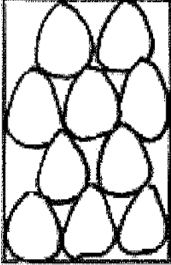
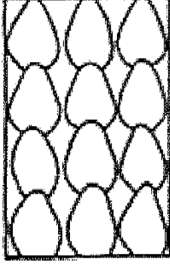
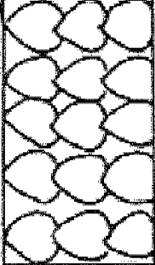
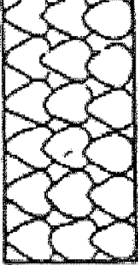
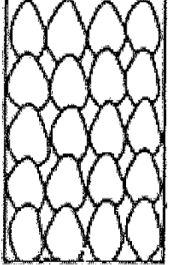
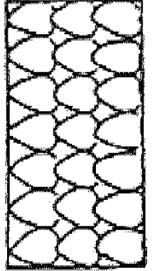
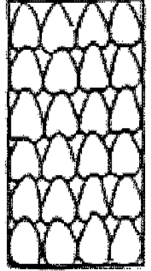
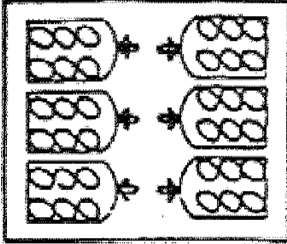
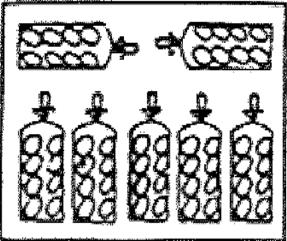
| | | | | |
|--|--|--|--|---|
| 10個詰 (縦詰) | 12個詰 (縦詰 3×4) | 15個詰 (横詰 3×5) | 18個詰 (横詰 3×6) | 20個詰 (縦詰 4×5) |
|  |  |  |  |  |
| 21個詰 (横詰 3×6) | 24個詰 (縦詰 4×6) | つるしの箱詰め方法 | | |
|  |  |  <p>6連入れ (1連350g入) (なお、2段詰め： 12連入れとすることも できる。)</p>  <p>7連入れ (1連250g入) (なお、2段詰め： 14連入れとすることも できる。)</p> | | |

2 1kg及び800g平箱・化粧箱（セロファン包み）箱詰め方法

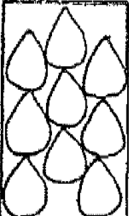
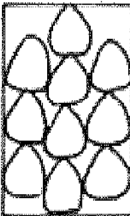
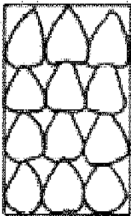
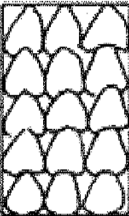
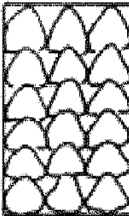
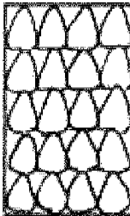
| | | | | | |
|---|---|---|---|---|---|
| 9個箱 (3×3×3) | 10個箱 (3×4×3) | 12個箱 (3×4) | 15個箱 (3×5) | 18個箱 (3×6) | 20個箱 (4×5) |
|  |  |  |  |  |  |

(注) ヘタを下に向ける。

3 トレー（パック）の詰め方及びトレー（パック）の箱詰め方法

(1) トレー（パック）の詰め方

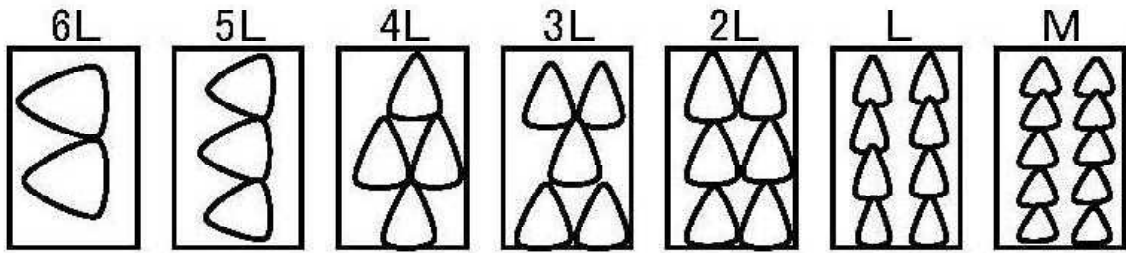

(注) ヘタを下に向ける。

(2) トレー（パック）の箱詰め方法

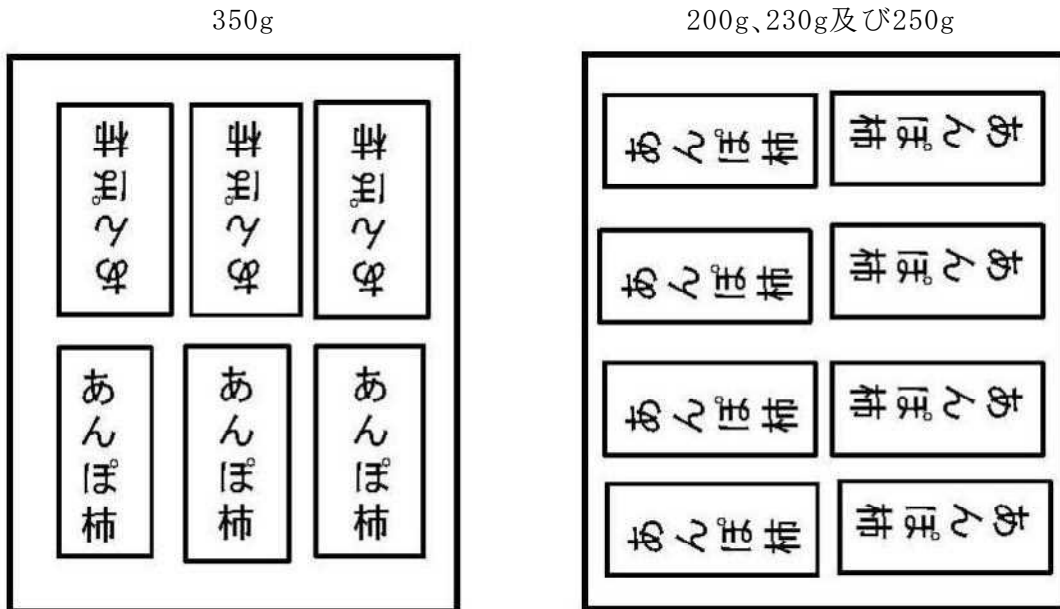

あんぽ柿（原料）

品位区分

| 品種 | 階級区分 | 選別基準 | 調 整 |
|--------------------------|------|------------------------|--|
| 平会 津 核身 不 無知 | 1 級品 | 160g以上310g未満 | 未熟果、過熟果、ヘタスキ果、傷害果、変形果、病虫害果、落果した柿などの加工に適さないものは、混入しないこと。 ①首木（T字）は必ず鋏で3 cm程度で切ること。 ②責任票は正確に記入し、必ずコンテナ毎に入れること。 |
| | 2 級品 | 310g以上 130g以上160g未満 | |
| | 格 外 | 100g以上130g未満 | |
| 蜂 屋 | 1 級品 | 200g以上350g未満 | |
| | 2 級品 | 350g以上 160g以上200g未満 | |
| | 格 外 | 130g以上160g未満 | |

す も も (プ ラ ム)

第1 欠点果の定義

1 この規格において重欠点果とは、次に掲げるものをいう。

ア 異品種果

品種間相互をそれぞれ異品種果とする。

イ 腐敗変質果

果肉が腐敗し、又は変質しているもの。

ウ 未熟果

糖度もしくは硬度又は色沢等により熟度が著しく不十分と認められるものを未熟果とする。

エ 病虫害果

病虫害による被害が果肉に及んでいるもの。

オ 傷害果

雹害、裂傷、切傷、刺傷、圧傷等のあるもの。ただし、損傷の軽微なものは除く。

カ その他の重欠点果

軽欠点果に属する事項で、その欠点程度が特に著しいもの。

2 この規格において軽欠点果とは、次に掲げるもので重欠点果に該当しないものをいう。

ア 外観不良果

形状不良のもの、さびのあるもの、日焼けしているもの又は果皮にとどまる病虫害の被害等で外観の劣るもの。

イ その他の軽欠点果

その他欠点程度の軽微なもの。

第2 規格

1 品位基準

| 等級 事項 | 特秀 | 秀 | 赤秀 |
|----------|---------------------|---------------|---------------|
| 玉ぞろい | 異なる大きさ区分のものが混入しないもの | 同 左 | 同 左 |
| 色 沢 | 品種固有の色沢が秀でたもの | 品種固有の色沢が優良なもの | 品種固有の色沢が良好なもの |
| 重欠点果 | 混入しないもの | 同 左 | 同 左 |
| 軽欠点果 | 混入しないもの | おおむね混入しないもの | 著しく混入しないもの |

(注)「赤秀」等級は赤インクによる「秀」表示もできる。

2 一果の等級別基準

| 事項 \ 等級 | 特秀 | 秀 | 赤秀 |
|---------|---|--|--------|
| 形状 | 秀でたもの | 優良なもの | 秀に次ぐもの |
| さび | 目立たないもの | 甚だしくないもの | |
| 日焼け | 目立たないもの | 甚だしくないもの | |
| 病虫害 | 被害がないもの | 灰星病等腐敗性の病原菌による被害のないもの その他の病虫害にあつては果肉に及ばず目立たないもの | |
| 傷害 | 雹傷、裂傷、切傷、刺傷、圧傷等がないもの 枝ずれ等の損傷にあつては目立たないもの | 雹傷、裂傷、切傷、刺傷、圧傷等がないもの 枝ずれ等の損傷にあつては甚だしくないもの | |
| その他の欠点 | ほとんどないもの | 甚だしくないもの | |

(注) 一果の等級別基準は上記のとおりとするが、欠点の度合いによっては、若干の伸縮を許容し、複数の欠点を有するものは、それらを総合して等級を判定するものとする。

3 大小基準

| 階級区分 | 1果の基準果径 (ミリメートル) | 基準重量 |
|------|---------------------|--------------|
| 4 L | 65以上 | 100g以上 |
| 3 L | 60以上 65未満 | 85g以上 100g未満 |
| 2 L | 55以上 60未満 | 70g以上 85g未満 |
| L | 50以上 55未満 | 55g以上 70g未満 |
| M | 45以上 50未満 | 40g以上 55g未満 |
| S | 40以上 45未満 | 25g以上 40g未満 |

(注) 基準果径とは、縫合線に対し、直角の最大果幅とする。

4 量目基準

1包単位の量目は、4キログラム、5.6キログラム及び8キログラムとする。

5 包装基準

ア ダンボールケースの規格

| 種別 | 型式 | 材質 | | | 寸法 | | | 強度 | 付属 | 又キ | 備考 |
|-----------------------|---------|-----------------|-------------|-------------|-----------|-----------|-----------|-----------|----|----|----|
| | | 表ライナー | 中芯 | 裏ライナー | 長さ | 幅 | 深さ | | | | |
| バラ 8kg | A式 | g 白K2 220 | g ZS 200 | g K2 220 | mm 340 | mm 270 | mm 160 | kg 439 | 無 | 無 | |
| ソル ダム 5.6 kg | A式 | 白K2 220 | BS 160 | K2 220 | 500 | 350 | 100 | 370 | 〃 | 〃 | |
| 大石 早生 5.6 kg | A式 | 白K2 220 | BS 160 | K2 220 | 500 | 350 | 90 | 370 | 〃 | 〃 | |
| 4 kg 用 | 組立 式 | AK260 | ZS 200 | AK 260 | 500 | 350 | 95 | — | 〃 | 有 | |

イ 内装資材のパックは、次のとおりとする。

| 長さ (ミリメートル) | 幅 (ミリメートル) | 深さ (ミリメートル) | 備考 |
|----------------|---------------|----------------|-----------------------|
| 172 | 122 | 55 | 4 kg (500 g × 8 パック) |
| 160 | 110 | 70 | 5.6kg (700 g × 8 パック) |

第3 表示

外装には、品種名、等級、階級、量目及び出荷者名又は商標を表示するものとする。

第4 規格の適用除外

本規格は、当面、サンタローザ等の小果系品種には適用しない。

おうとう（さくらんぼ）

第1 欠点果の定義

1 この規格において重欠点果とは、次に掲げるものをいう。

ア 異品種果

品種間相互をそれぞれ異品種果とする。

イ 腐敗変質果

果肉が腐敗し、又は変質しているもの。

ウ 未熟果又は過熟果

糖度もしくは硬度又は色沢により熟度が著しく不十分と認められるものを未熟果とし、硬度又は色沢により熟度が著しく進行していると認められるもの（うるみ果等）を過熟果とする。

エ 病虫害果

病虫害の被害が果肉に及んでいるもの。

オ 傷害果

霜害、裂傷、切傷、刺傷、圧傷等のあるもの。ただし、損傷の軽微なものは除く。

カ その他の重欠点果

軽欠点果に属する事項で、その欠点程度が特に著しいもの。

2 この規格において軽欠点果とは、次に掲げるもので重欠点果に該当しないものをいう。

ア 外観不良果

形状不良のもの、日焼しているもの又は果皮にとどまる病虫害の被害等で外観の劣るもの。

イ その他の軽欠点果

奇形果（双子果等）その他欠点程度の軽微なもの。

第2 規格
1 品位基準

| 等級 事項 | 特秀 | 秀 |
|----------|---------------------|---------------|
| 玉ぞろい | 異なる大きさ区分のものが混入しないもの | 同 左 |
| 色 沢 | 品種固有の色沢が秀でたもの | 品種固有の色沢が優良なもの |
| 重欠点果 | 混入しないもの | 同 左 |
| 軽欠点果 | ほとんど混入しないもの | 著しく混入しないもの |

(注) 秀に該当しないもので、商品性を有するものは「赤秀」又は赤インクによる「秀」と称して出荷することができる。

2 一果の等級別基準

| 等級 事項 | 特秀 | 秀 |
|----------|----------------|--|
| 形 状 | 秀でたもの | 優良なもの |
| 日 焼 け | 目立たないもの | 甚だしくないもの |
| 病 虫 害 | 被害がないもの | 灰星病等腐敗性の病原菌による被害がないもの その他の病虫害にあっては果肉に及ばず目立たないもの |
| 傷 害 | 切傷、刺傷、圧傷等がないもの | ほとんどないもの |
| その他の欠点 | ほとんどないもの | 甚だしくないもの |

(注) 一果の等級別基準は上記のとおりとするが、欠点の度合いによっては若干の伸縮を許容し、複数の欠点を有するものは、それらを総合して等級を判定するものとする。

3 着色基準

| 等級 品種 | 特秀 | 秀 |
|---------------|----------------------|----------------------|
| 紅さやか、高砂、紅秀峰 等 | 果皮面積の85パーセント以上着色したもの | 果皮面積の65パーセント以上着色したもの |
| 佐藤錦、香夏錦、正光錦 等 | 果皮面積の80パーセント以上着色したもの | 果皮面積の55パーセント以上着色したもの |

4 大小基準

| 階級区分 | 1果の基準果径 (ミリメートル) | | 1果最低果重 |
|------|---------------------|------|--------|
| 3 L | 28以上 | | 8g |
| 2 L | 25以上 | 28未満 | 6.5g |
| L | 22以上 | 25未満 | 5g |
| M | 19以上 | 22未満 | 4g |
| S | 16以上 | 19未満 | 3g |
| 2 S | 16未満 | | 2g |

(注) 1 基準果径とは、赤道部の最大直径とする。

2 並べ詰めをする場合の基準果径は、上記の1果の基準果径の範囲内で別途設定することができる。

5 量目基準

最小単位の量目は、200グラム、250グラム、300グラム、500グラム、1キログラムとする。

6 包装基準

ア ダンボールケースの規格

| 種別 | 型式 | 材質 | | | 寸法 | | | 強度 | 付属 | ヌキ | 備考 |
|------------------|----|------------|--------|--------|-----------|-----------|----------|-----------|----|----|----|
| | | 表ライナー | 中芯 | 裏ライナー | 長さ | 幅 | 深さ | | | | |
| 丸パック 3kg用 | A式 | 白K2 220 | BS 125 | K2 220 | mm 430 | mm 320 | mm 97 | kg 327 | 無 | 無 | |
| フードパック 1.6kg用 | A式 | 白K2 220 | BS 160 | K 220 | 490 | 340 | 70 | — | 〃 | 有 | |
| バラ 1kg用 | A式 | 白K2 220 | BS 125 | K2 220 | 270 | 175 | 55 | 286 | 〃 | 〃 | |

イ 内装資材

内装資材のパックの量目は、200グラム、250グラム及び500グラムとする。

第3 表示

外装には、品種名、等級、階級、量目及び出荷者名又は商標を表示するものとする。

う め

- 品質区分 A 品質、形状、色沢良好で病虫害、傷害のないもの。
 B Aに次ぐもの。

| 形量区分 | 選別基準 | 調整 | 容器 | 量目 | 荷造方法 |
|------|-------------|---|-------|------------------------|---------------|
| 2 L | 1個25g以上 | 手もぎのもので、収穫適期（成熟直前の緑色の時）のもの。 異品種果を混ぜない。 | ダンボール | 6 kg （1 kg × 6袋） | ポリ袋に入れて箱詰めする。 |
| L | 20 " 25 g未満 | | | | |
| M | 15 " 20 " | | | | |
| S | 10 " 15 " | | | | |

（注）量目を10kg（バラ詰、1kg×10袋）とすることができる。

表示方法

野菜の共通表示事項に準ずる。

ダンボールケースの規格

| 種別 | 型式 | 材質 | | | 寸法 | | | 強度 | 付属 | 又キ | 備考 |
|-------|----|-----------------|-------------|-------------|-----------|-----------|-----------|-----------|----|----|----|
| | | 表ライナー | 中芯 | 裏ライナー | 長さ | 幅 | 深さ | | | | |
| 6 kg用 | A式 | g 白K2 220 | g BS 160 | g K2 220 | mm 300 | mm 270 | mm 160 | kg 336 | 無 | 有 | |

く り

| 形量区分 | 選別基準 | 調整 | 容器 | 量目 | 荷造方法 |
|------|---------------------|--|--------|------------------|---|
| 2 L | 品質良好なふるい目 35mm以上 | 異品種の混合したもの及び不良品は別扱いとする。割れの目立つものは格外とし、虫害果は除く。 | ダンボール箱 | 10kg 入目 2% | 500gネット袋20個入又は1kgネット袋10個入 横2カ所二重回しとする。 |
| L | ” 32mm以上 | | | | |
| M | ” 29mm以上 | | | | |
| S | ” 24mm以上 | | | | |
| 2 S | ” 24mm未満 | | | | |

ダンボールケースの規格

| 種別 | 型式 | 材質 | | | 寸法 | | | 強度 | 付属 | ヌキ | 備考 |
|-------|----|-----------------|-------------|-------------|-----------|-----------|-----------|-----------|----|----|----|
| | | 表ライナー | 中芯 | 裏ライナー | 長さ | 幅 | 深さ | | | | |
| 10kg用 | A式 | g 白K2 220 | g ZS 200 | g K2 220 | mm 385 | mm 265 | mm 165 | kg 449 | 無 | 無 | |

キウイフルーツ

第1 欠点果の定義

1 この規格において重欠点果とは、次に掲げるものをいう。

ア 異品種果

ヘイワード等を品種とし、品種間相互をそれぞれ異品種果という。

イ 腐敗変質果

果肉が腐敗又は変質したもの。

ウ 過熟果

肉質または硬度から成熟度が著しく進行していると認められるもの。

エ 病虫害果

病虫害が果肉に及んでいるもの。

オ 傷害果

切傷、刺傷、圧傷等のあるもの。ただし、損傷の軽微なものは除く。

カ その他の重欠点果

毛じの脱落が著しいもの、又は軽欠点果に属する事項で、その欠点程度が特に著しいもの。

2 この規格において軽欠点果とは、次に掲げるもので重欠点果に該当しないものをいう。

ア 外観不良果

形状不良、日焼け、薬害、すり傷等で被害が果皮にとどまるもので、外観の劣るもの。

イ その他の軽欠点果

毛じの著しく脱落していないもの、その他欠点程度の軽微なもの。

第2 規格

1 品位基準

| 等級 事項 | 特秀 | 秀 | 赤秀 |
|----------|------------------------------------|-------------|------------|
| 玉ぞろい | 大きさ区分のいずれかに該当し、異なる大きさ区分のものが混入しないもの | 同 左 | 同 左 |
| 重欠点果 | 混入しないもの | 同 左 | 同 左 |
| 軽欠点果 | 混入しないもの | おおむね混入しないもの | 著しく混入しないもの |

(注) 「赤秀」等級は赤インクによる「秀」表示もできる。

2 一果の等級別基準

| 等級 事項 | 特秀 | 秀 | 赤秀 |
|----------|----------------|----------------|----------------------------------|
| 形 状 | 秀でたもの | 優良なもの | 秀に次ぐもの |
| 日 焼 け | 被害のないもの | 被害のないもの | 甚だしくないもの |
| 薬 害 | 被害のないもの | 目立たないもの | 甚だしくないもの |
| 病 虫 害 | 被害のないもの | 被害のないもの | 甚だしくないもの |
| 損 傷 | 切傷・刺傷・圧傷等のないもの | 切傷・刺傷・圧傷等のないもの | 切傷・刺傷・圧傷等のないもの、すり傷等の損傷にあっては軽微なもの |
| 毛 じ | 脱落が目立たないもの | 脱落が甚だしくないもの | 秀に次ぐもの |

(注) 一果の等級別基準は上記のとおりとするが、複数の欠点を有するものは、それらを総合して等級を決定するものとする。

3 大小基準

| 量 目 | 大 き さ 区 分 | | |
|------------|-----------|--------|----------------|
| | へ い わ ー ど | | |
| 3.6 kg 標 準 | 階 級 区 分 | 1 箱の個数 | 1 果の基準重量 (グラム) |
| | 3 L | 24 個 | 145以 上 |
| | 2 L | 27 個 | 130以上145未満 |
| | L | 30 個 | 115以上130未満 |
| | M | 33 個 | 100以上115未満 |
| | S | 36 個 | 85以上100未満 |
| | 2 S | 39 個 | 75以上 85未満 |

(注) 5 kg、10kgバラ詰めとすることもできる。その場合 3 S の名称で基準果重66g以上75g未満の区分を設けることができる。

4 包装基準

ア ダンボールケースの規格

| 種 別 | 型 式 | 材 質 | | | 寸 法 | | | 強 度 | 付 属 | 又 キ | 備 考 |
|---------|-----|-----------------|-------------|-------------|-----------|-----------|----------|-----------|-----|-----|-----|
| | | 表ライナー | 中 芯 | 裏ライナー | 長さ | 幅 | 深さ | | | | |
| 3.6 kg用 | ヌキ型 | g 白K2 220 | g BS 125 | g K2 220 | mm 415 | mm 335 | mm 57 | kg 327 | 有 | 有 | |

イ 内装資材のうちパックはつぎのとおりとする。

| 穴の数 | 穴の直径 | 穴の短径 | 穴の深さ |
|-----|------|------|------|
| | mm | mm | mm |
| 24 | 84 | 52 | 33 |
| 27 | 81 | 51 | 36 |
| 30 | 74 | 50 | 32 |
| 33 | 72 | 50 | 31 |

| 穴の数 | 穴の直径 | 穴の短径 | 穴の深さ |
|-----|------|------|------|
| | mm | mm | mm |
| 36 | 65 | 45 | 29 |
| 39 | 64 | 43 | 31 |

第3 表示

外装に、3.6kgの場合は、品種名・等級・個数・量目及び出荷者名または商標を表示し、また10kgバラ詰めの場合は、品種名・等級・階級・量目及び出荷者名または商標を表示するものとする。

カ リ ン

1 品位基準

特秀 形状の良いもの、病虫害等のないもの
 秀 特秀に次ぐもの

2 大小基準

| 区 分 | 選別基準 | 基準個数 |
|-----|--------------|---------|
| 2 L | 370g以上 | 11個以下 |
| L | 270g以上370g未満 | 12個～15個 |
| M | 170g以上270g未満 | 16個～24個 |
| S | 100g以上170g未満 | 25個～40個 |

3 ダンボールケースの規格

| 種 別 | 型 式 | 材 質 | | | 寸 法 | | | 強 度 | 付 属 | 又 キ | 備 考 |
|-----------|--------|-----------------|-------------|-------------|-----------|-----------|-----------|-----------|--------|--------|-----|
| | | 表ライ ナー | 中 芯 | 裏ライ ナー | 長さ | 幅 | 深さ | | | | |
| 5 kg 用 | A式 | g 白K2 220 | g BS 160 | g K2 220 | mm 380 | mm 290 | mm 110 | kg 354 | 無 | 無 | |

いちじく

(品種：榊井ドーフィン)

1 品位基準

| 等級 事項 | 特秀 | 秀 |
|----------|---------|---------|
| 口の開き | 1 c m以内 | 2 c m以内 |
| 陥没程度 | ないもの | 軽微なもの |
| スレ | 1 円玉以内 | 3 c m以内 |
| 変形果 | ないもの | 軽微なもの |
| 着色 | 8 0 %以上 | 7 0 %以上 |
| 裂果 | ないもの | ないもの |

2 大小基準

| 区分 | 1 パックの詰数 | 1 果の重さ | 量目 | 荷造方法 |
|-----|----------|--------|---------------------------|---|
| 3 L | 3 | 134g以上 | 1 パック 400g以上 (入目5%) | ダンボール1ケース 4パック詰め 5ケースで1梱包 (1.6kg×5ケース =8kg) |
| 2 L | 4 | 100g以上 | | |
| L | 5 | 80g以上 | | |
| M | 6 | 67g以上 | | |
| S | 7 | 58g以上 | | |
| A | 3～4 | 100g以上 | | |
| B | 5～7 | 100g未満 | | |

(注) ホワイトゼノアについては、1kg袋詰め出荷もできる。

3 ダンボールケースの規格

| 種別 | 型式 | 材質 | | | 寸法 | | | 強度 | 付属 | ヌキ | 備考 |
|-----|-----|----------------|-------------|------------|-----------|-----------|----------|-----------|----|----|----|
| | | 表ライナー | 中芯 | 裏ライナー | 長さ | 幅 | 深さ | | | | |
| 2kg | ヌキ型 | g 白C 180 | g BS 125 | g C 170 | mm 345 | mm 240 | mm 95 | kg 243 | 有 | 有 | |

「参考」

詰め方

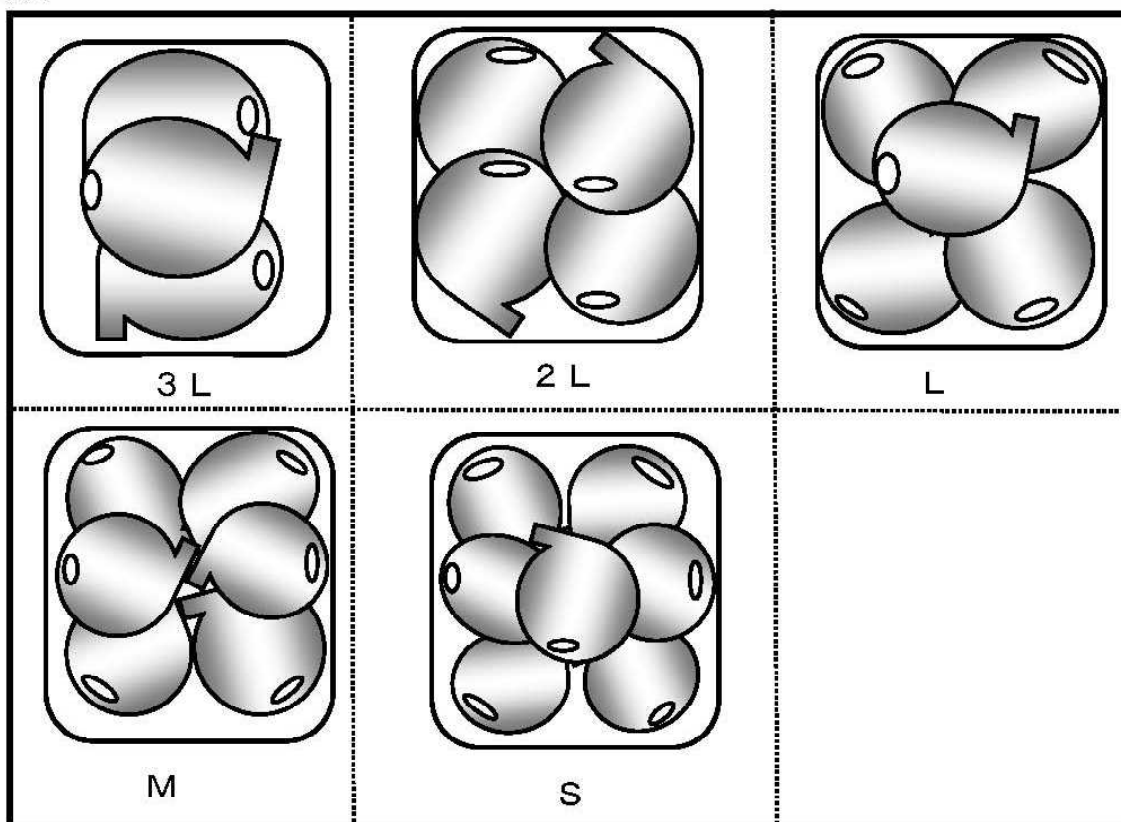

※果粒および色付き具合を揃えてゆるみのないように詰める。

西 洋 な し

1 品位基準

| 事項 | 等級 | 特秀 | 秀 |
|---------|----|-------------------------------|-----------------------------|
| 形 状 | | 品種の特性を備え、最も良いもの | 品種の特性を備え、良いもの |
| 色沢及び熟度 | | 品種の特性を備え、よく揃ったもの (未過熟果を除く) | 品種の特性を備え、揃ったもの (未過熟果を除く) |
| 玉 ぞ ろ い | | 異なる大きさ区分のものが混入しないもの | 同 左 |
| 日 焼 け | | 目立たないもの | 甚だしくないもの |
| 病 虫 害 | | 被害のないもの | 被害のないもの |
| つ る ん け | | ないもの | ないもの |
| 傷 害 | | 刺傷、打傷等の損傷がないもの | 刺傷、打傷等の損傷が軽微なもの |
| さ び | | 甚だしくないもの | 特秀に次ぐもの |

2 大小基準

| 階級 区分 | ラ・フランス | | マルゲリット・マリーラ | | 量 目 |
|----------|--------|---------------|-------------|------------------|--------------------------|
| | 1 箱果数 | 1 果の基準果重 | 1 箱果数 | 1 果の基準果重 | |
| 5 L | 12個 | 420g以上 | 4個 | 1,250g以上 | ダンボール 1箱5kg標準 とする。 |
| 4 L | 14 | 360g以上420g未満 | 5 | 1,000g以上1,250g未満 | |
| 3 L | 16 | 320g " 360g " | 6 | 840g " 1,000g " | |
| 2 L | 18 | 280g " 320g " | 7 | 720g " 840g " | |
| L | 20 | 250g " 280g " | 8 | 630g " 720g " | |
| M | 22 | 230g " 250g " | 9 | 560g " 630g " | |
| | 24 | 210g " 230g " | | | |
| S | 28 | 180g " 210g " | 10 | 500g " 560g " | |
| 2 S | | | 12 | 420g " 500g " | |
| 3 S | | | 14 | 360g " 420g " | |

- (注) 1 大玉系品種は、4kg標準出荷もできる。
 2 ラ・フランスのM(22玉)以下は、パック詰めとする。(4個パック)
 4個パック詰めの表示規格は、22・24玉はL、28玉はMとする。

3 ダンボールケースの規格

| 種 別 | 型式 | 材 質 | | | 寸 法 | | | 強 度 | 付 属 | 又 キ | 備 考 |
|---------------|----|-------------------------|-------------|-------------|-----------|-----------|-------------|-----------|-----|-----|-----|
| | | 表ライ 子 | 中 芯 | 裏ライ 子 | 長さ | 幅 | 深さ | | | | |
| 5kg (しわ紙) | A式 | 白K2 ^g 220 | g ZS 200 | g K2 280 | mm 460 | mm 310 | mm 110 | kg 519 | 無 | 無 | |
| 5kg (ハック詰) | A式 | 白K2 ^g 220 | ZS 200 | K2 280 | 485 | 320 | 110~ 120 | 525 | " | " | |

野菜の部

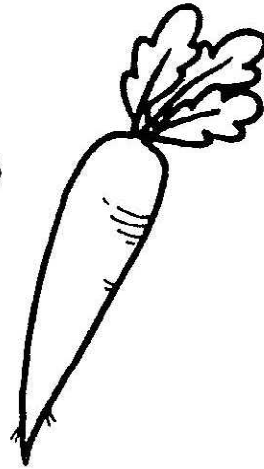
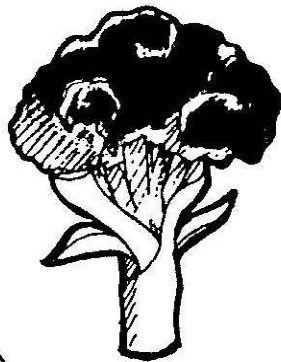
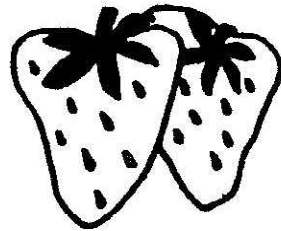

野菜の共通表示事項

- 1 本規格における各品目の表示は、次に掲げる事項を、荷札、袋の表面、レッテル又はダンボールのつま面にそれぞれゴム印又は印刷して表示する。

品 質 区 分

形 量 区 分

品 種

量 目 (標準)

J A 等 名

共 選 No. (生産者名)

- 2 形量区分を色別表示する場合は、ポリなわ、ポリテープ又はポリペール等の結束資材で、次の区分により結束表示する。

3 L ——— 青

2 L ——— 黄

L ——— 紫

M ——— 赤

S ——— 緑

2 S ——— 白

<根 菜 類>

だ い こ ん

- 品質区分 A 品質、形状、色沢良好なもので曲がりの程度が2cm未満のもの。
 B Aにつぐもので、曲りの程度が2cm以上5cm以内のもの。

| 形量区分 | 選 別 基 準 | 1 箱 の 本 数 | 調 整 | 容 器 | 量目 | 荷 造 方 法 |
|------|--------------------|-----------|--|-------|------------|---------------------------|
| 3 L | 1 本 1,500 g 以上 | 7本 | 洗った後、長さ、太さを揃え、ヒゲ根を除く。変形、スの入ったものは除く。葉部10cmに切り揃える。 | ダンボール | 標準 10kg | ダンボール詰の場合は、水をよく切り順序よく詰める。 |
| 2 L | 1,300 " 1,500 g 未満 | 8 | | | | |
| L | 1,100 " 1,300 " | 10 | | | | |
| M | 900 " 1,100 " | 12 | | | | |

ダンボールケースの規格

| 種 別 | 型 式 | 材 質 | | | 寸 法 | | | 強 度 | 付 属 | 又 キ | 備 考 |
|--------|-----|-------------|-------------|-------------|-----------|-----------|-----------|-----------|-----|-----|-----|
| | | 表ライナー | 中 芯 | 裏ライナー | 長さ | 幅 | 深さ | | | | |
| 10kg 用 | A式 | g K2 280 | g ZS 200 | g K2 280 | mm 570 | mm 340 | mm 150 | kg 595 | 無 | 無 | |

小 か ぶ

- 品質区分 A 葉色が濃く、病虫害、枯葉がなく、玉の形状、色沢良好なもの。
 B 色沢のやや劣るもの。

| 形量区分 | 選別基準 | 一束の個数 | 1箱の束数 | 調整 | 容器 | 荷造方法 |
|------|--------------|-------|-------|---------------------|--------------|----------------|
| 3 L | 直径8cm以上9cm未満 | 5 個 | 12束 | 水切りを良くし、枯葉や病虫害葉を除く。 | ダンボール ポリ袋 | 葉の部分をテープで結束する。 |
| 2 L | 7 " 8 " | 5 | 15 | | | |
| L | 6 " 7 " | 5 | 20 | | | |
| M | 5 " 6 " | 5 | 23 | | | |
| S | 4 " 5 " | 5 | 25 | | | |

ダンボールケースの規格

| 種別 | 型式 | 材 質 | | | 寸 法 | | | 強 度 | 付 属 | 又 キ | 備 考 |
|-------|----|-------------|-------------|-------------|-----------|-----------|-----------|-----------|-----|-----|-----|
| | | 表ライナー | 中 芯 | 裏ライナー | 長さ | 幅 | 深さ | | | | |
| 10kg用 | A式 | g K2 220 | g ZS 200 | g K2 220 | mm 500 | mm 480 | mm 308 | kg 492 | 無 | 有 | |

に ん じ ん

品質区分 A 品質、形状、色沢良好なもの。

B Aにつぐもの。

| 種別 | 形量区分 | 選別基準 | 調整 | 容器 | 量目 | 備考 | |
|-----|------|-----------------------------|---|-------|------------------|----------|---|
| 短根種 | 2 L | 1個300 g 以上 | 洗い、大きさを揃え、ヒゲ根を除く。日陰干しにして水分をよくとる。茎葉部は切断する。 | ダンボール | 10kg 入目 5% | 順序よく詰める。 | |
| | L | 〃 200 〃 300 g 未満 | | | | | |
| | M | 〃 100 〃 200 〃 | | | | | |
| | S | 〃 50 〃 100 〃 | | | | | |
| 長根種 | 2 L | 1個重さ700g 以上 (60cm以上) | | ポリ袋 | 5 kg 入目 5% | | ポリ袋に順序よく詰め、レッテルを入れ色別テープでキの字に2カ所二重回しとする。 |
| | L | 〃 500 〃 700g 未満 (60cm以上) | | | | | |
| | M | 〃 300 〃 500 〃 (50cm以上) | | | | | |
| | S | 〃 150 〃 300 〃 (30cm以上) | | | | | |

(注) 選別基準 () は長さを示す。

ダンボールケースの規格

| 種別 | 型式 | 材質 | | | 寸法 | | | 強度 | 付属 | ヌキ | 備考 |
|-------|----|-------------|-------------|-------------|-----------|-----------|-----------|-----------|----|----|----|
| | | 表ライナー | 中芯 | 裏ライナー | 長さ | 幅 | 深さ | | | | |
| 10kg用 | A式 | g K2 220 | g ZS 200 | g K2 220 | mm 450 | mm 260 | mm 150 | kg 462 | 無 | 無 | |

ご ぼ う

品質区分 品質形状良好なもの。

| 形量区分 | 選別基準 | | | 調整 | 容器 | 量目 |
|------|--------|----------------------|--------------------|--|--------------|-----------------------------------|
| | 長さ | 重さ | 直径 | | | |
| 3 L | 65cm以上 | 400 g 以上 | 3.3cm以上 | 洗い、又は土。 太さ、長さを揃える。 葉部は切断する。但し、 新ごぼうは10cm以内とする。 秋ごぼうは、1.5cm 以内とする。 | ポリ袋 ダンボール | 5kg束 10kg 入目 洗7% ±10% |
| L L | 65 " | 300 g 以上 400 g 未満 | 2.8cm以上 3.3cm未満 | | | |
| L | 65 " | 200 g 以上 300 g 未満 | 2.3cm以上 2.8cm未満 | | | |
| M | 60 " | 120 g 以上 200 g 未満 | 1.8cm以上 2.3cm未満 | | | |
| S | 60 " | 50 g 以上 120 g 未満 | 1.3cm以上 1.8cm未満 | | | |
| S S | 40 " | 30 g 以上 50 g 未満 | 0.8cm以上 1.3cm未満 | | | |

山 う ど

品質区分 A 品質、形状、色沢良好なもの。
B Aに次ぐもの。

| 形量区分 | 選別基準 | | 調整 | 容器 | 量目 | 荷造方法 |
|------|---------------|----------|------------------|-------|------------------|---|
| | 1本の重さ | 1箱当たりの本数 | | | | |
| 3 L | 330g 以上 | 4～6本 | 太さ、長さを揃えて土砂を落とす。 | ダンボール | 2 kg 入目 5% | 2枚合せ1梱包とし、バンド又はポリテープで横2ヶ所締めとする。 「栽培物・野生のもの」の区別表示をする。 |
| 2 L | 200 " 330g 未満 | 7～10本 | | | | |
| L | 140 " 200 " | 11～15本 | | | | |
| M | 100 " 140 " | 16～20本 | | | | |
| S | 80 " 100 " | 21～28本 | | | | |

(注) 袋詰め出荷もできる。

ダンボールケースの規格

| 種別 | 型式 | 材質 | | | 寸法 | | | 強度 | 付属 | 又キ | 備考 |
|-------|----|-------------|-------------|-------------|-----------|-----------|----------|-----------|----|----|----|
| | | 表ライナー | 中芯 | 裏ライナー | 長さ | 幅 | 深さ | | | | |
| 2 kg用 | A式 | g K2 220 | g BS 160 | g K2 220 | mm 385 | mm 250 | mm 80 | kg 352 | 無 | 無 | |

<葉 茎 菜 類>

は く さ い

品質区分 A 品質、形状及び球しまり良好なもの。
B Aに次ぐもの。

| 形量 区分 | 選 別 基 準 | | 調 整 | 容 器 | 量目 | 荷 造 方 法 |
|----------|---------------|-----------|-------------------------------------|-----------|------------------|---------|
| | 1 株 の 重 量 | 1 箱 の 詰 数 | | | | |
| 2 L | 3.0kg以上 | 3 個 | 外葉、 根を 除 去し、 球を揃 える。 | ダンボー ル | 10kg 入目 5% | |
| L | 2.3 " 3.0kg未満 | 4 | | | | |
| M | 1.5 " 2.3 " | 5 | | | | |

- (注) 1 S (1株1.0kg以上1.5kg未満) 出荷もできる。
2 15kg出荷もできる。
3 ダンボール外面に個数を表示する。

ダンボールケースの規格

| 種 別 | 型 式 | 材 質 | | | 寸 法 | | | 強 度 | 付 属 | 又 キ | 備 考 |
|-----------|--------|-------------|------------------|-------------|-----------|-----------|-----------|-----------|--------|--------|-----|
| | | 表ライ ナー | 中 芯 | 裏ライ ナー | 長さ | 幅 | 深さ | | | | |
| 10kg 用 | A式 | g K2 220 | g ③ BS 125 | g K2 220 | mm 590 | mm 335 | mm 185 | kg 354 | 無 | 有 | |

ミニはくさい

- 品質区分 A 枯葉、腐敗及び病虫害がなく、品質、形状並びに球しまりが良好なもの。
 B Aに次ぐもの。

| 出荷区分 | 選別基準 | | 調整 | 容器 | 量目 | 荷造方法 |
|-------|----------------------|-------|---|-------|---------------------|-----------------------------------|
| | 1個当たりの重量 | 1箱の詰数 | | | | |
| 6個詰め | 1,200g以上 1,500g未満 | 6個 | 底部を傷つ けずにヘタ (芯)を切り、泥、水分をふき取り、十分乾かして袋詰めする。 | ダンボール | 1箱 7kg 以上とする。 | FG袋に1個ずつ入れダンボールにすきまができないように横詰めする。 |
| 8個詰め | 900g以上 1,200g未満 | 8 | | | | |
| 10個詰め | 700g以上 900g未満 | 10 | | | | |

(注) 「定数詰」とし、容器に個数を表示する。

ダンボールケースの規格

| 種別 | 型式 | 材質 | | | 寸法 | | | 強度 | 付属 | ヌキ | 備考 |
|------|----|-------------|-------------|-------------|-----------|-----------|-----------|-----------|----|----|----|
| | | 表ライナー | 中芯 | 裏ライナー | 長さ | 幅 | 深さ | | | | |
| 7kg用 | A式 | g K2 220 | g ZS 200 | g K2 220 | mm 520 | mm 450 | mm 150 | kg 516 | 無 | 有 | |

〈参考〉

一箱詰め方法
(6個詰め)

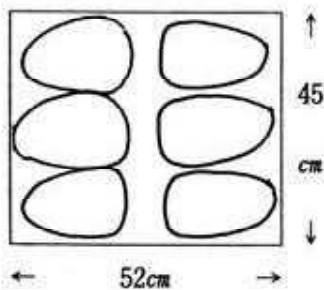

(8個詰め)

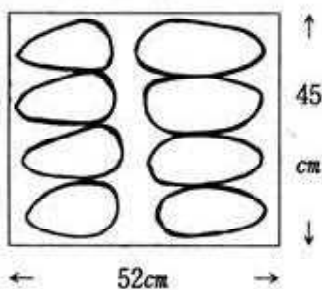

(10個詰め)

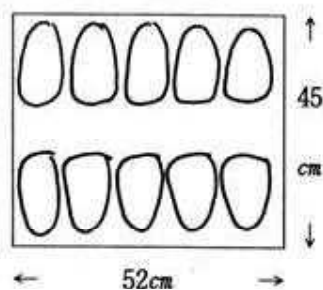

キ ャ ベ ツ

品質区分 A 品質、形状及び球しまり良好なもの。

B Aに次ぐもの。

| 形量区分 | 選別基準 | | 調整 | 容器 | 量目 | 荷造方法 |
|------|---------------|-------|------------------------|-------|------------------|------|
| | 1個の重量 | 1箱の詰数 | | | | |
| 2L | 1.5kg以上 | 6個 | 外葉及び茎部を除去する。 球を揃える。 | ダンボール | 10kg 入目 5% | |
| L | 1.2 " 1.5kg未満 | 8 | | | | |
| M | 0.9 " 1.2 " | 10 | | | | |

[グリーンボール]

| 形量区分 | 選別基準 | | 調整 | 容器 | 量目 | 荷造方法 |
|------|---------------|-------|------------------------|-------|------------------|------|
| | 1個の重量 | 1箱の詰数 | | | | |
| 2L | 1.4kg以上 | 6～8個 | 外葉及び茎部を除去する。 球を揃える。 | ダンボール | 10kg 入目 5% | |
| L | 0.9 " 1.4kg未満 | 9～12 | | | | |
| M | 0.7 " 0.9 " | 13～15 | | | | |

ダンボールの規格

| 種別 | 型式 | 材質 | | | 寸法 | | | 強度 | 付属 | ヌキ | 備考 |
|-----------------|----|-----------------|-------------|-----------------|-----------|-----------|-----------|-----------|----|----|----|
| | | 表ライナー | 中芯 | 裏ライナー | 長さ | 幅 | 深さ | | | | |
| 10kg用 | A式 | g TK1 220 | g ZS 200 | g TK1 220 | mm 560 | mm 360 | mm 180 | kg 504 | 無 | 有 | |
| グリーンボール 10kg | A式 | TK1 220 | ZS 200 | TK1 220 | 500 | 400 | 160 | 478 | " | " | |

[グリーンボール]

| 形 式 | 長 さ (内法) | 幅 (内法) | 深 さ (内法) | 摘 要 |
|--------------|-------------|-----------|-------------|---|
| 複 両 面 A 式 | mm 500 | mm 400 | mm 160 | ダンボールは、複両面第1種以上で箱の強度は耐圧350kg標準とする。 手掛穴及び通気孔各2個あけ、上フラップあきとする。 |

ほうれんそう

| 品質区分 | 選別基準 | 調整 | 容器 | 量目 | 荷造方法 |
|------|---|-------------------------|-------|----------------------------|--|
| A | 病虫害、葉先の傷害、枯葉等がなく、発育適度なもの。葉茎の長さは25cm標準とする。 | すぐりをよくし、根は5mm以内に切りそろえる。 | ダンボール | 5 kg (200g×25袋) 入目5% | 縦詰めとする。 横詰めとする場合は、前の中に小束の葉先を突合せて交互に詰める。 鮮度フィルム使用とする。 |
| B | Aに次ぐもので、葉茎の長さは25cm標準とする。 | | | | |

- (注) 1 形量区分(L・M)出荷もできる。
 2 秋冬出し葉茎の長さは、L27cm以上30cm未満、M22cm以上27cm未満とすることもできる。
 3 100g、150g、170g袋詰め出荷もできる。
 4 6.0kg(200g×30袋)、4.0kg(100g×40袋)とすることもできる。
 5 な類は、ほうれんそうに準ずる。

ダンボールケースの規格

| 種別 | 型式 | 材質 | | | 寸法 | | | 強度 | 付属 | 又キ | 備考 |
|-------|----|-------------|-------------|-------------|-----------|-----------|-----------|-----------|----|----|----|
| | | 表ライナー | 中芯 | 裏ライナー | 長さ | 幅 | 深さ | | | | |
| 5 kg用 | A式 | g K2 220 | g ZS 200 | g K2 220 | mm 530 | mm 350 | mm 300 | kg 508 | 無 | 有 | |

こ ま つ な

| 品質区分 | 選別基準 | 調整 | 容器 | 量目 | 荷造方法 |
|------|--|-----------------------------------|-------|--------------------------------|---------|
| A | 病虫害がなく、腐敗、変質又は抽苔していないもの。また、枯葉、土砂及び異物が付着していないもので、葉柄長は25cm標準とする。 | 葉先に傷がつかないよう、すぐりを良くし、葉柄部をテープで結束する。 | ダンボール | 4 kg (200g ×20束) 入目5% | 縦詰めとする。 |
| B | Aに次ぐもの。 | | | | |

(注) 1束250g及び400g袋詰め出荷もできる。

ダンボールケースの規格

| 種別 | 型 式 | 材 質 | | | 寸 法 | | | 強 度 | 付 属 | 又 キ | 備 考 |
|--------|-----|-------------|-------------|-------------|-----------|-----------|-----------|-----------|-----|-----|-----|
| | | 表ライナー | 中 芯 | 裏ライナー | 長さ | 幅 | 深さ | | | | |
| 4 kg 用 | A式 | g K2 220 | g BS 160 | g K2 220 | mm 340 | mm 290 | mm 340 | kg 504 | 無 | 有 | |

ね ぎ

[む き]

品質区分 A 品質良好で、軟白部の長さが30cm以上のもの、但し淡緑部は除く。
B Aに次ぐもの。

| 形量区分 | | 選 別 基 準 | | | 調 整 | 容 器 | 量 目 | 荷造方法 |
|------|-----|---------|--------------------|--|---|-------|-------------------|----------------|
| 等級 | 階級 | 軟白部の長さ | 軟白部の直径 | 曲りの基準 | | | | |
| A | 3 L | 30cm以上 | 2.5cm以上 | <ul style="list-style-type: none"> ・根曲りは1cm未満 ・全体の曲りは5cm未満としS字曲りは除く。 | (1) 束出荷もできる。 (2) A Lは45本の定数詰めとする。 (3) 皮むきをよくし太さ長さをそろえる。 (4) 葉は3枚程度とする。 (5) 根はよく切る。 (6) 枯葉、病虫害葉は除く。 | ダンボール | 5 kg 入目 5 % | ダンボールは逆さ詰めとする。 |
| | 2 L | | 2.0cm以上 2.5cm未満 | | | | | |
| | L | | 1.6cm以上 2.0cm未満 | | | | | |
| | M | | 1.3cm以上 1.6cm未満 | | | | | |
| | S | | 1.0cm以上 1.3cm未満 | | | | | |
| B | 2 L | 25cm以上 | 2.0cm以上 2.5cm未満 | <ul style="list-style-type: none"> ・根曲りは1cm以上 ・全体の曲りは5cm以上としS字曲りを含む。 | | ダンボール | 5 kg 入目 5 % | ダンボールは逆さ詰めとする。 |
| | L | | 1.6cm以上 2.0cm未満 | | | | | |
| | M | 30cm未満 | 1.6cm未満 | | | | | |

[土付き]

品質区分 A 品質良好で軟白部の長さ20cm以上のもの。
B Aに次ぐもの。

| 形量区分 | 選 別 基 準 | 調 整 | 容 器 | 量 目 | 備 考 |
|------|---------------|-----------------|--------------------|-------------------|----------------|
| 2 L | 太さ2.5cm以上 | 土をよく落とす。葉は切らない。 | 束 ダン ボ ール | 4 kg 入目 7 % | テープ等で2カ所を結束する。 |
| L | 1.5 " 2.5cm未満 | | | | |
| M | 1.0 " 1.5 " | | | | |
| S | 1.0 " | | | | |

ダンボールケースの規格

| 種別 | 型式 | 材 質 | | | 寸 法 | | | 強 度 | 付 属 | 又 キ | 備 考 |
|--------|----|------------|-------------|-----------------|-----------|-----------|-----------|-----------|-----|-----|-----|
| | | 表ライナー | 中 芯 | 裏ライナー | 長さ | 幅 | 深さ | | | | |
| 5 kg 用 | A式 | g C 220 | g BS 180 | g HK1 220 | mm 600 | mm 250 | mm 100 | kg 383 | 無 | 有 | |

小 ね ぎ

品質区分 品質形状良好なもの。

| 形量区分 | 選 別 基 準 | 調 整 | 容 器 | 量 目 | 荷 造 方 法 |
|------|-------------|---------------------|-------|--------------------------------|----------------|
| | 葉 の 長 さ | | | | |
| L | 65cm以上 | 葉先を揃え、外葉及び病葉、枯葉は除く。 | ダンボール | 3 kg (100g ×30束) 入目5% | 鮮度フィルムに揃えて詰める。 |
| M | 60cm～65cm未満 | | | | |

ダンボールケースの規格

| 種別 | 型式 | 材 質 | | | 寸 法 | | | 強 度 | 付 属 | 又 キ | 備 考 |
|--------|----|------------|-------------|------------|-----------|-----------|-----------|-----------|-----|-----|-----|
| | | 表ライナー | 中 芯 | 裏ライナー | 長さ | 幅 | 深さ | | | | |
| 3 kg 用 | A式 | g K 180 | g BS 160 | g K 180 | mm 700 | mm 200 | mm 150 | kg 413 | 無 | 有 | |

あ さ つ き

| 種 類 | | 調 整 | 容 器 | 量 目 | 荷 造 方 法 |
|----------------|----------------|---------------------------------------|-----------|-------------------------------|-----------------------------------|
| 根 付 き | 根 曲 り (軟 白) | よく洗い枯葉をとり、 根を束ねポリ小袋に入 れる。 | ポリ袋 | 4 kg (200g×20個) 入 目 5 % | 20束をポリ袋に入れテ ープでキの字二重回し とする。 |
| | 直 立 (アオ) | よく洗い枯葉をとり、 トレーパックに平に並 べラップ包装する。 | ダンボ ール | 4 kg (100g×40個) 入 目 5 % | トレーパックをダンボ ールに入れる。 |
| 根 切 り (軟 白) | | よく洗い枯葉をとり、 ポリ袋に入れる。 | ダンボ ール | 6 kg (200g×30個) 入 目 5 % | ポリ小袋をダンボール に入れる。 |

(注) アオ系では100g×30袋の出荷もできる。

ダンボールケースの規格

| 種 別 | 型 式 | 材 質 | | | 寸 法 | | | 強 度 | 付 属 | 又 キ | 備 考 |
|-----------|--------|-------------|-------------|-------------|-----------|-----------|-----------|-----------|--------|--------|-----|
| | | 表ライ ナー | 中 芯 | 裏ライ ナー | 長さ | 幅 | 深さ | | | | |
| 4 kg 用 | A 式 | g K2 220 | g ZS 200 | g K2 220 | mm 505 | mm 305 | mm 205 | kg 383 | 無 | 無 | |

み つ ば

品質区分 A 品質、鮮度良好、特に葉の傷み、シミ、サビのないもの。

B Aに次ぐもので葉の傷み、シミ、サビのないもの。

(きりみつば)

| 品質区分 | 選別基準 | 調整 | 容器 | 量目 | 荷造方法 |
|------|-----------------|----------------|-------|-------------|---------------------|
| A | 茎部の長さ 13cm以上 | 茎の傷み、シミ、サビを除く。 | ダンボール | 50g ×60個 | トレイパックに揃えてラップで包装する。 |
| B | 茎部の長さ 10cm以上 | | | | |

(ねみつば)

| 品質区分 | | 形量区分 | 選別基準 | 調整 | 容器 | 量目 | 荷造方法 |
|------|------------------|------|------------------|---|-------|--------------------------|---|
| A | 軟白部の長さ 15cm以上 | L | 35cm以上 40cm未満 | 根の長さ5cm以内とし、根と茎を良く水洗いし、もやし芽をとり除く。水切りをよくするため箱詰め前の夜間は束を立てておく。 | ダンボール | 300g ×20束 入目 5% | 葉先を向い合せに詰める。 下部と上部に新聞紙を入れる。 束は結束テープを使用する。 |
| | | M | 30cm以上 35cm未満 | | | | |
| B | 軟白部の長さ 10cm以上 | S | 25cm以上 30cm未満 | | | | |

ダンボールケースの規格

| 種別 | 型式 | 材質 | | | 寸法 | | | 強度 | 付属 | ヌキ | 備考 |
|------|----|-------------|-------------|-------------|-----------|-----------|-----------|-----------|----|----|----|
| | | 表ライナー | 中芯 | 裏ライナー | 長さ | 幅 | 高さ | | | | |
| 6kg用 | A式 | g K2 220 | g ZS 200 | g K2 220 | mm 500 | mm 300 | mm 200 | kg 481 | 無 | 有 | |

しゅんぎく

| 品質区分 | 選別基準 | 調整 | 容器 | 量目 | 荷造方法 |
|------|--|---|-----------|--------------------------------|---|
| A | 品質、色沢良好で葉先の傷まな いもの。葉茎の 長さは22cm標準 とする。 | 枯葉、病葉は除く。 葉先を揃えて株元 を切り揃える。 すぐりを良くする。 | ダンボー ル | 3 kg (150g ×20袋) 入目5% | 鮮度フィルムにそ ろえて詰め、口は 密閉しない。縦詰 めとする。 |
| B | Aに次ぐもので、 葉茎の長さは22 cm標準とする。 | | | | |

(注) 1 形量区分(L・M)出荷もできる。

(注) 2 200g袋詰めでも出荷できる。

ダンボールケースの規格

| 種別 | 型式 | 材質 | | | 寸法 | | | 強度 | 付属 | 又キ | 備考 |
|-----------|----|-------------|-------------|-------------|-----------|-----------|-----------|-----------|----|----|----|
| | | 表ライナー | 中芯 | 裏ライナー | 長さ | 幅 | 深さ | | | | |
| 3 kg 用 | A式 | g K2 220 | g BS 160 | g K2 220 | mm 325 | mm 265 | mm 270 | kg 349 | 無 | 有 | |

に ら

- 品質区分 A 葉色濃緑色で葉肉厚く、病虫害、枯葉のない葉幅 8 mm 以上のもの。
 B 同上で葉幅 4 mm 以上のもの。

| 形量区分 | 選別基準 | 調整 | 容器 | 量目 | 荷造方法 |
|------|--------------------------|--|-------|------------------------------|--|
| L | 葉の長さ 45cm未満 35cm以上 | 切口をよく揃え土およびごみを取除く。 水洗いは絶対にしないこと。 葉先の枯れているものは取除くこと。 | ダンボール | 5 kg (100g×50束) 入目 5 % | 小束は、結束テープ使用とする。また、根本にシールを巻き、輪ゴムを二重まわしとすることもできる。なお、袋詰めとすることもできる。 横詰めは葉先をつき合わせ順序よく詰め上部には敷紙を入れる。 |
| M | 葉の長さ 35cm未満 30cm以上 | | | | |

- (注) 1 4 kg (100g×40束) とすることもできる。
 2 5 kg のバラ出荷もできる。

ダンボールケースの規格

| 種別 | 型式 | 材質 | | | 寸法 | | | 強度 | 付属 | 又キ | 備考 |
|-----------------|----|-------------|-------------|-------------|-----------|-----------|-----------|-----------|----|----|----|
| | | 表ライナー | 中芯 | 裏ライナー | 長さ | 幅 | 深さ | | | | |
| 冬用 5 kg 用 | A式 | g K2 220 | g ZS 180 | g K2 220 | mm 365 | mm 190 | mm 400 | kg 395 | 無 | 無 | |
| 夏用 5 kg 用 | A式 | K2 220 | ZS 180 | K2 220 | 350 | 190 | 450 | 392 | 〃 | 〃 | |

み よ う が

| 品質区分 | 選別基準 | 調整 | 容器 | 量目 | 荷造方法 |
|------|--------------------------|-----------------------------|-------|--------------------------------|-----------|
| A | 品質、形状、色沢良好で鮮紅75%以上 | 開花、病虫害のものは除く。足の長さは1.5cmに切る。 | ダンボール | 2 kg (100g ×20袋) 入目5% | パック詰めとする。 |
| B | 品質、形状、色沢良好で鮮紅65%以上 | | | | |
| C | 品質、形状、色沢良好で鮮紅25%以上軟白なもの。 | | | | |

(注) 50g×40パック(袋)も出荷できる。

ダンボールケースの規格

| 種別 | 型 式 | 材 質 | | | 寸 法 | | | 強 度 | 付 属 | 又 キ | 備 考 |
|--------|-----|-------------|-------------|-------------|-----------|-----------|----------|-----------|-----|-----|-----|
| | | 表ライナー | 中 芯 | 裏ライナー | 長さ | 幅 | 深さ | | | | |
| 2 kg 用 | A式 | g K2 220 | g BS 160 | g K2 220 | mm 370 | mm 265 | mm 70 | kg 352 | 無 | 無 | |

つ る む ら さ き

| 品質区分 | 選別基準 | 調整 | 容器 | 量目 | 荷造方法 |
|------|-----------------------------|---|-------|--------------------------------|------|
| A | 品質良好なもので 葉茎の長さ 20cm未満 | 色沢良好で葉先の傷まないもの。 葉先を揃えて株元を切り揃える。 すぐりを良くする。 降雨後及び早朝の収穫は水切りをよくする。 病虫害葉は取り除く。 | ダンボール | 4 kg (200g ×20束) 入目5% | |
| B | Aに次ぐもので発育適度なもの。 | | | | |

(注) 5 kg (250g×20束) 詰め出荷もできる。

ダンボールケースの規格

| 種別 | 型式 | 材質 | | | 寸法 | | | 強度 | 付属 | ヌキ | 備考 |
|-------|----|-------------|-------------|-------------|-----------|-----------|-----------|-----------|----|----|------|
| | | 表ライナー | 中芯 | 裏ライナー | 長さ | 幅 | 高さ | | | | |
| 4 kg用 | A式 | g K2 220 | g ZS 200 | g K2 220 | mm 380 | mm 268 | mm 243 | kg 449 | 無 | 有 | たて詰め |
| 5 kg用 | A式 | K2 220 | BS 160 | K2 220 | 370 | 270 | 270 | 352 | 〃 | 〃 | |

な ば な

| 品質区分 | 選別基準 | 調整 | 容器 | 量目 | 荷造方法 |
|------|---------------------------------|---|-------|--------------------------------|--------------------|
| A | 品質良好なもので花から茎の長さが11cm以上12cm未満のもの | 花雷を揃えて株元を切り揃える。 花の開いたものは出荷しない。 病虫害葉は取り除く。 | ダンボール | 4 kg (200g ×20束) 入目5% | 束は紙テープをまき、輪ゴムでとめる。 |
| B | Aに次ぐもので、生育適度のもの | | | | |

ダンボールケースの規格

| 種別 | 型 式 | 材 質 | | | 寸 法 | | | 強 度 | 付 属 | 又 キ | 備 考 |
|--------|-----|-------------|-------------|-------------|-----------|-----------|-----------|-----------|-----|-----|-----|
| | | 表ライナー | 中 芯 | 裏ライナー | 長さ | 幅 | 深さ | | | | |
| 4 kg 用 | A式 | g K2 220 | g BS 160 | g K2 220 | mm 345 | mm 265 | mm 140 | kg 347 | 無 | 有 | |

花 わ さ び

品質区分 A 開花しないもので、病虫害の被害がなく、枯葉、古葉の混入なく、葉の色が濃緑色のもの。

B Aに次ぐもの。

| 形量区分 | 選別基準 | 調整 | 容器 | 量目 | 荷造方法 |
|------|--------------|--|-------|----------------------------|------------------|
| | 葉の長さ | | | | |
| 3 L | 30cm以上35cm未満 | 切口をよく揃え土及びごみを取り除く。 また根元よりシールまで5cm位とし葉の長さをよく揃える。 | ダンボール | 1.5kg (50g×30束) 入目5% | 結束は専用シールを輪ゴムで行う。 |
| 2 L | 23 // 30 // | | | | |
| L | 18 // 23 // | | | | |
| M | 13 // 18 // | | | | |
| S | 10 // 13 // | | | | |

ダンボールケースの規格

| 種別 | 型式 | 材質 | | | 寸法 | | | 強度 | 付属 | 又キ | 備考 |
|--------|----|-------------|-------------|-------------|-----------|-----------|----------|-----------|----|----|----|
| | | 表ライナー | 中芯 | 裏ライナー | 長さ | 幅 | 深さ | | | | |
| 1.5kg用 | A式 | g K2 220 | g BS 160 | g K2 220 | mm 420 | mm 280 | mm 60 | kg 363 | 無 | 無 | |

春 菜

- 品質区分 A 抽苔したもので、病虫害、葉先の傷害、枯葉等がなく発育適度なもの。
 B Aに次ぐもので、発育適度なもの。

| 選別基準 | 調 整 | 容 器 | 量 目 | 荷 造 方 法 |
|---------------------------|--------------------------------|-------|---------------------------------|--|
| 茎葉の長さ 20cm以上 25cm未満 | 抽苔したものを摘取り、枯葉、病葉等を除き、株元を切り揃える。 | ダンボール | 4 kg (200g ×20束) 入目 5% | FG袋に揃えて詰め、23cmのところを折曲げ、口は密閉する。 (1袋10～15本が良い。) |

ダンボールケースの規格

| 種 別 | 型 式 | 材 質 | | | 寸 法 | | | 強 度 | 付 属 | 又 キ | 備 考 |
|-----------|-----|-------------|-------------|-------------|-----------|-----------|-----------|-----------|-----|-----|-----|
| | | 表ライナー | 中 芯 | 裏ライナー | 長さ | 幅 | 深さ | | | | |
| 4 kg 用 | A式 | g K2 220 | g BS 160 | g K2 220 | mm 360 | mm 360 | mm 220 | kg 366 | 無 | 無 | |

オ ー タ ム ポ エ ム

| 品 質 区 分 | 選 別 基 準 | 調 整 | 量 目 | 荷 造 方 法 |
|---------|---------------------------------|--|------------------------|--|
| A | 抽苔したもので品質良好なもの。葉茎の長さは25cm標準とする。 | 抽苔したものを摘み取り、枯れ葉・病虫害葉を取り除き、株元を切り揃える。 茎の部分15cm以上。 株元より5cm以下の葉はおとす。 | 4 kg (200g ×20袋) | F G袋に揃えて詰める。 (1袋：13～15本基準) 袋から葉先がでないようにする。 |
| B | Aに次ぐもので、葉茎の長さは25cm標準とする。 | 茎：ボールペン程度の太さが良い。 花蕾：1～2輪開花したものの。 | | |

ダンボールケースの規格

| 種 別 | 型 式 | 材 質 | | | 寸 法 | | | 強 度 | 付 属 | 又 キ | 備 考 |
|--------|-----|-------------|-------------|-------------|-----------|-----------|-----------|-----------|-----|-----|-----|
| | | 表ライナー | 中 芯 | 裏ライナー | 長さ | 幅 | 深さ | | | | |
| 4 kg 用 | A式 | g K2 220 | g BS 160 | g K2 220 | mm 350 | mm 250 | mm 300 | kg 401 | 無 | 有 | |

チ ン ゲ ン サ イ

品質区分 A 品質、形状、色沢良好で、病虫害の被害、その他傷害のないもの。

B Aに次ぐもの。

| 形量区分 | 1箱株数 | 1株重 | 葉茎の長さ | 調整 | 容器 | 量目 | 荷造法 |
|------|--------|------------------|------------------|-------------------------------------|-------|-------------|-----|
| 2L | 11～15個 | 130g以上 | 23cm以上 | 株の大きさをそろえる。 虫害葉、黄化葉やどろのついたものは除く。 | ダンボール | 2kg 入目5% | |
| L | 16～20個 | 100g以上 130g未満 | 20cm以上 23cm未満 | | | | |
| M | 21～25個 | 80g以上 100g未満 | 17cm以上 20cm未満 | | | | |
| S | 26～30個 | 70g以上 80g未満 | 15cm以上 17cm未満 | | | | |

モ ロ ヘ イ ヤ

| 品 質 区 分 | 選 別 基 準 | 調 整 | 容 器 | 量 目 | 荷 造 方 法 |
|---------|---|--------------------------------|-------|-------------------------------------|-----------------------|
| A | 品質、色沢良好で全体に傷んでいないもの。病虫害のないもので、葉茎の長さは25～28cm標準とする。 | 枯葉、病虫害葉は除く。 葉先を揃えて株元を切り揃える。 | ダンボール | 2 kg (100g ×20袋) 入目 5% | 鮮度フィルムに揃えて詰め、口は密閉しない。 |
| B | Aに次ぐもので発育適度なもの、茎の細いもの。 | | | | |

ダンボールケースの規格

| 種 別 | 型 式 | 材 質 | | | 寸 法 | | | 強 度 | 付 属 | 又 キ | 備 考 |
|--------|-----|-------------|-------------|-------------|-----------|-----------|-----------|-----------|-----|-----|-----|
| | | 表ライナー | 中 芯 | 裏ライナー | 長さ | 幅 | 深さ | | | | |
| 2 kg 用 | A式 | g K2 220 | g BS 125 | g K2 220 | mm 350 | mm 270 | mm 270 | kg 307 | 無 | 有 | |

セ リ

品質区分 A 品質、色沢良好なもの。
B A品に次ぐもの。

| 形量区分 | 選別基準 | 調整 | 容器・量目 |
|------|--------------------|-------------------------------------|--------------------------------------|
| 2 L | 根本から葉先まで 51cm以上 | ①よく選別し、やや根を付ける。 ②変色、病葉、雑草等を取り除く。 | ダンボールに30束定数詰め。 1束100g 入目5% |
| L | 40 cm 以上 51 cm 未満 | | |
| M | 26 cm 以上 40 cm 未満 | | |
| S | 15 cm 以上 26 cm 未満 | | |

ダンボールケースの規格

| 種別 | 材質 | | | 寸法 | | | 付属 | ヌキ | 備考 |
|-----|------------------|-----------|-----------|-----|-----|-----|----|----|----|
| | 表ライナー | 中芯 | 裏ライナー | 長さ | 幅 | 深さ | | | |
| L | 茶HW K2 220 | ZS 200 | K2 200 | 450 | 250 | 220 | 無 | 有 | |
| M S | 220 | 200 | 200 | 450 | 250 | 210 | | | |

み ず 菜

品質区分 A 品質、色沢良好で、葉柄、葉先が傷んでないもの。
B Aに次ぐもの。

| 形量区分 | 株数 | 葉茎の長さ | 調整 | 量目 |
|------|------|---------|---|-------------------------------|
| L | 3～6株 | 30～35cm | 葉柄の太い外葉は取り除くとともに、害虫等の食害株は混入しない。 抽苔したものは除く。株元を揃え袋詰めする株を分けて袋詰めしない。 | 4kg (200g×20束) 入目5% |
| M | | 25～30cm | | |

ダンボールケースの規格

| 種別 | 型式 | 材質 | | | 寸法 | | | 強度 | 付属 | 又キ | 備考 |
|------|----|---------------------|---------------------|---------------------|-----------|-----------|-----------|-----------|----|----|----|
| | | 表ライナー | 中芯 | 裏ライナー | 長さ | 幅 | 深さ | | | | |
| 4kg用 | A式 | K2 220 ^g | ZS 200 ^g | K2 220 ^g | mm 400 | mm 280 | mm 420 | kg 502 | 無 | 無 | |

ふきのとう

品質区分 A 形状・色沢が良好で、病虫害がないもの。
B Aに次ぐもの。

| 形量区分 | 選別基準 (1パックの個数) | 調整 | 容器 | 量目 | 荷造方法 |
|------|-------------------|---|-------|-----------------------------|--|
| 2L | 5～7個 | 変色した葉や、茶色い外葉は取り除く。 開花したもの、虫食い、切口が変色したものは出荷しない。 | ダンボール | 2kg (100g×20パック) 入目5% | フードパックまたはトレイに入れて箱詰めする。 「栽培物・野生のもの」の区別表示をする。 |
| L | 8～10個 | | | | |
| M | 11～15個 | | | | |
| S | 16～25個 | | | | |

(注) (1) 3L (1個20g以上) を設けることもできる。
(2) 130gパック詰め出荷もできる。

ダンボールケースの規格

| 種別 | 型式 | 材質 | | | 寸法 | | | 強度 | 付属 | 又キ | 備考 |
|------|----|---------------------|---------------------|---------------------|-----------|-----------|-----------|---------|----|----|----|
| | | 表ライナー | 中芯 | 裏ライナー | 長さ | 幅 | 深さ | | | | |
| 2kg用 | A式 | K2 180 ^g | BS 125 ^g | K2 180 ^g | mm 430 | mm 325 | mm 105 | kg — | 無 | 有 | |

<果 菜 類>

な す

品質区分

- 〔千両系〕 A 品質、形状、色沢良好なもの。ヘタの茶変は2分の1以内、ガク割れは1cm以内で、キズのないもの。
 B Aに次ぐもので、ヘタの茶変は3分の2以内、ガク割れは2cm以内、キズは長さ2cm×太さ5mm以内のものが2カ所までとし、ボケのないもの。
 〔長なす系〕 A 品質、形状、色沢良好なもの。曲がりは1cm以内。
 B Aに次ぐもの。曲がりは2cm以内で、スレ、日焼け、薬害の程度は10円硬貨大までとする。
 〔丸なす系〕 A 品質、形状、色沢良好なもの。花こんは15mm以内のもの。
 B 色沢良好でAに次ぐもの。日焼け、薬害の程度は10円硬貨大までのもの。

| 種別 | 出荷形態 | 形量区分 | 選別基準 | | 調整 | 容器 | 量目 | 荷造方法 | | |
|-----|-------|------|----------|--------------|---|-------|------------------------|------------------|---------|-------------|
| | | | 1箱当たりの入数 | 1個当たりの重量 | | | | | | |
| 千両系 | 5本袋詰め | L | 20袋定数 | 95g以上120g未満 | なり軸を0.5cm以内に平行に切り揃える。袋は果実が動かないように中より縛り口を残す。 | ダンボール | 10kg(500g×20袋)入目5% | 横詰めとし、ボケ順序よく詰める。 | | |
| | | M | 20袋定数 | 80g以上95g未満 | | | 8kg(400g×20袋)入目5% | | | |
| | バラ詰め | 2L | 42～50個 | 120g以上140g未満 | | | 袋は果実が動かないように中より縛り口を残す。 | ダンボール | 5kg入目5% | 紺、ローレル紙を敷く。 |
| | | L | 54個定数 | 95g以上120g未満 | | | | | | |
| | | M | 63個定数 | 80g以上95g未満 | | | | | | |
| | | S | 72～75個 | 70g以上80g未満 | | | | | | |

(注) 1 300g小袋詰め出荷もできる。
 2 L・MについてはA・B混み定数詰め出荷もできる。

| 種別 | 形量区分 | 選別基準 | 調整 | 容器 | 量目 | 荷造方法 |
|------|------|--------------|--------------------------------|-------|---------|-------------|
| 長なす系 | L | 19cm以上22cm未満 | 同一品種で形を揃え、なり軸を1.0～1.5cmに切り揃える。 | ダンボール | 5kg入目5% | 紺、ローレル紙を敷く。 |
| | M | 16 " 19 " | | | | |
| | S | 15 " 16 " | | | | |

| 種別 | 形量区分 | 選別基準 | | | 容器 | 量目 |
|------|------|--------------|------------|----------|-------|----------|
| | | 重量 | 直径 | 個数 | | |
| 丸なす系 | 3L | 200g以上250g未満 | 8cm以上9cm未満 | 41～51個 | ダンボール | 10kg満杯詰め |
| | 2L | 160 " 200 " | 7 " 8 " | 56～66 " | | |
| | L | 120 " 160 " | 6 " 7 " | 70～90 " | | |
| | M | 100 " 120 " | 5 " 6 " | 90～100 " | | |
| | S | 90 " 100 " | 4 " 5 " | 100～ " | | |

ダンボールケースの規格

| 種別 | 型式 | 材質 | | | 寸法 | | | 強度 | 付属 | 又キ | 備考 |
|-------------|----|---------------------|---------------------|---------------------|-------------------|-------------------|-------------------|-----|----|----|----|
| | | 表ライナー | 中芯 | 裏ライナー | 長さ | 幅 | 深さ | | | | |
| 千両系袋詰め用 | A式 | K2 220 ^g | ZS 200 ^g | K2 220 ^g | 460 ^{mm} | 310 ^{mm} | 250 ^{mm} | kg | 無 | 無 | |
| 千両系5kgバラ詰め用 | A式 | K2 220 | BS 160 | K2 220 | 380 | 300 | 130 | 359 | " | " | |
| 長なす5kg用 | A式 | K2 220 | BS 160 | K2 220 | 480 | 270 | 125 | 371 | " | " | |
| 丸なす5kg用 | A式 | K2 220 | BS 160 | K2 220 | 450 | 260 | 210 | 365 | " | " | |

ト マ ト

- 品質区分 A 品質、形状、色沢良好なもの。
 B Aに次ぐもの（しりわれ、花こんの少しあるもの）。

| 出荷形態 | 形量区分 | 1箱あたり個数 | 調整 | 容器 | 量目 | 荷造方法 |
|---------|------|------------|--------------------------|-------|------------|-----------------------------------|
| 4 kg 詰め | 2 L | 15個以内 | 形状、熟度をそろえ詰方を密にし、満杯詰めとする。 | ダンボール | 4 kg標準満杯詰め | 詰方を密にして3箱または2箱をもって1梱とし、キの字掛けとする。 |
| | L | 18個以上20個以内 | | | | |
| | M | 24 " | | | | |
| | S | 28個以上30個以内 | | | | |
| | 2 S | 32 " 35 " | | | | |
| 1 kg 小箱 | 2 L | 4個 | 内容物1kg以上を遵守する。 | | 1kg標準満杯詰め | 詰方を密にして5箱をもって1梱とし、キの字または十の字掛けとする。 |
| | L | 5個 | | | | |
| | M | 6個 | | | | |
| | S | 7～8個 | | | | |

- (注) 1 2 kg、1.5kgまたは1.3kgダンボール詰め出荷もできる。
 2 小玉トマトはパック詰め又は袋詰め出荷もできる。（ただし、1個重量は70g以上とする）。
 3 Bに次ぐものとして㊸（窓あき、スジ腐れの無いもの）を設定することもできる。

ダンボールケースの規格

| 種別 | 型式 | 材質 | | | 寸法 | | | 強度 | 付属 | 又キ | 備考 |
|-----------|-----|-------------|-------------|-------------|-----------|-----------|----------|---------|----|----|----|
| | | 表ライナー | 中芯 | 裏ライナー | 長さ | 幅 | 深さ | | | | |
| 4 kg用 | 組立式 | g K2 220 | g BS 160 | g K2 220 | mm 420 | mm 280 | mm 80 | kg — | 有 | 有 | |
| 4 kgモールド用 | 組立式 | K2 220 | BS 125 | K2 220 | 430 | 310 | 80 | — | 〃 | 〃 | |
| 1 kg用 | 組立式 | K2 220 | BS 160 | K2 220 | 204 | 164 | 80 | — | 〃 | 〃 | |

チェリートマト

- 品質区分 A 品質、形状、色沢良好なもの。
 B Aに次ぐもので、ヘタが取れているもの。軽微な傷があるもの。

| 形量区分 | 1個の果重 | 1パック 個数 | 調整 | 容器 | 量目 | 荷造方法 |
|------|------------|------------|------------------------------------|-------|---------------------------------------|----------------------------------|
| 2L | 19g以上26g未満 | 8～11個 | 大きさ、熟度をそろえパックに詰める。 パックにはシールをはる。 | ダンボール | 4.8kg (200g×24パック) 入目 5% | ダンボールに順序よく詰める。 4パック×3列×2段 |
| L | 14 " 19 " | 12～15個 | | | | |
| M | 9 " 14 " | 16～23個 | | | | |
| S | 7 " 9 " | 24～35個 | | | | |

- (注) 1 3kgバラ詰め出荷もできる。
 2 150gパック詰め出荷もできる。
 3 2S (5g以上・45個以内) も出荷できる。

ダンボールケースの規格

| 種別 | 型式 | 材質 | | | 寸法 | | | 強度 | 付属 | ヌキ | 備考 |
|---------------|----|-------------|-------------|-------------|-----------|-----------|-----------|---------|----|----|----|
| | | 表ライナー | 中芯 | 裏ライナー | 長さ | 幅 | 深さ | | | | |
| パック 4.8kg用 | A式 | g K2 220 | g BS 160 | g K2 220 | mm 489 | mm 359 | mm 126 | kg — | 有 | 無 | |
| バラ 3kg用 | A式 | K2 220 | BS 160 | K2 220 | 345 | 255 | 80 | 345 | " | " | |

き ゆ う り

- 品質区分 A 品質、形状、色沢良好な腹白のないもの（曲がりの程度は1.0cm未満）。
 B Aに次ぐもの（曲がりの程度は2.0cm未満）。

| 形量区分 | 選別基準 | 長さ | 本数 | 調整 | 容器 | 量目 |
|------|------------------------|---------|-------|---------------|------------------|---------------|
| A | 105 g 中心 (95～120 g) | 19～22cm | 50本以上 | 過熟、傷み、変形果を除く。 | コンテナ、 A式ダンボール | 5kg標準 入目5% |
| B | 105 g 中心 (95～120 g) | 19～22cm | 50本以上 | | | |
| A L | 120 ～145g | 22～25cm | 40本以上 | | | |
| B L | 120 ～145g | 22～25cm | 40本以上 | | | |

- (注) 1 A品に限り2S（長さ18～19cm、重量85～95g）を設定することもできる。
 2 Bに次ぐものとして㊸（曲がりの程度は3.0cm未満）を設定することもできる。
 3 小袋詰め出荷もできる。
 4 施設作型（促成、半促成、雨除け、抑制等）はA・B（長さ20～23cm）、A L・B L（長さ23～25cm）、A 2 S（長さ18～20cm）と設定することもできる。

ダンボールケースの規格

| 種別 | 型式 | 材質 | | | 寸法 | | | 強度 | 付属 | ヌキ | 備考 |
|--------|-------------|-------------|-------------|-------------|-----------|-----------|----------|---------|----|----|----|
| | | 表ライナー | 中芯 | 裏ライナー | 長さ | 幅 | 深さ | | | | |
| 5 kg 用 | コンテナ 50本 | g K2 220 | g ZS 180 | g K2 180 | mm 450 | mm 350 | mm 75 | kg — | 有 | 有 | |
| 5 kg 用 | A式 | K2 220 | BS 160 | K2 220 | 420 | 250 | 90 | 358 | 無 | 無 | |

か ぼ ち や

- 品質区分 A 品質、形状、色沢良好で完熟しているもの。
 B Aに次ぐもので腹白の少しあるもの、形状が変形のもの。

| 形量区分 | 選別基準 | | 調整 | 容器 | 量目 |
|------|--------------------|-------|-------------|-------|---------------|
| | 1個の重量 | 1箱の詰数 | | | |
| 3L | 2,500 g以上3,500 g未満 | 3～4個 | 未熟品、病害品を除く。 | ダンボール | 10kg 入目 3% |
| 2L | 1,800 " 2,500 " | 5～6 | | | |
| L | 1,400 " 1,800 " | 7～8 | | | |
| M | 1,100 " 1,400 " | 9～10 | | | |
| S | 800 " 1,000 " | 11～13 | | | |

ダンボールケースの規格

| 種別 | 型式 | 材質 | | | 寸法 | | | 強度 | 付属 | 又キ | 備考 |
|-------|----|-------------|-------------|-------------|-----------|-----------|-----------|-----------|----|----|----|
| | | 表ライナー | 中芯 | 裏ライナー | 長さ | 幅 | 深さ | | | | |
| 10kg用 | A式 | g K2 220 | g ZS 200 | g K2 220 | mm 450 | mm 270 | mm 210 | kg 464 | 無 | 無 | |

〔九重栗〕

- 品質区分 A 品質、形状、色沢良好で完熟しているもの。上から見て腹白がないもの。
 B A品に次ぐもので腹白の少しあるもの、形状が変形のもの。

形量区分

| 1箱の玉数 | 1玉重量基準 | 調整 | 容器 | 量目 |
|-------|-------------------|-------------------|-------|--------|
| 4玉 | 2,600 g以上 | 未熟果、病虫害果、日焼け果を除く。 | ダンボール | 10kg標準 |
| 5玉 | 2,100 " 2,600 g未満 | | | |
| 6玉 | 1,700 " 2,100 " | | | |
| 7玉 | 1,500 " 1,700 " | | | |
| 8玉 | 1,300 " 1,500 " | | | |
| 9～11玉 | 940 " 1,300 " | | | |

ダンボールケースの規格

| 種別 | 型式 | 材質 | | | 寸法 | | | 強度 | 付属 | 又キ | 備考 |
|-------|----|-------------------------|------------------------|------------------------|-----------|-----------|-----------|-----------|----|----|----|
| | | 表ライナー | 中芯 | 裏ライナー | 長さ | 幅 | 深さ | | | | |
| 10kg用 | A式 | 茶K2 ^g 220 | ZS ^g 200 | K2 ^g 220 | mm 460 | mm 320 | mm 220 | kg 464 | 無 | 有 | |

ピーマン

品質区分 A 品種固有の品質、形状、色沢を有するもので茶褐色、日やけ、病虫害の被害等のないもの。

B Aに次ぐもので、着色不良果、茶褐変、日やけ、病虫害の被害等がないもの。

| 形量区分 | 選別基準 | | 調整 | 容器 | 量目 | 荷造方法 |
|------|---------|-------|-----------------------------------|--------------|----------------------------------|------|
| | 1個重量 | 1袋の個数 | | | | |
| 2L | 45g以上 | 3、4個 | 同一品種で品揃いを良くすること。 果梗を短く切り揃えること。 | ダンボール ポリ袋 | 7.5kg (150g× 50袋) 入目 5% | |
| L | 35g～45g | 4個 | | | | |
| M | 25g～35g | 5、6個 | | | | |
| S | 20g～25g | 7、8個 | | | | |

(注) 1 4.5kg (150g×30袋) とすることもできる。

2 5kgまたは4kg (バラ詰め) もできる。

3 250g袋詰め出荷もできる。

ダンボールケースの規格

| 種別 | 型式 | 材質 | | | 寸法 | | | 強度 | 付属 | ヌキ | 備考 |
|--------|----|-------------|-------------|-------------|-----------|-----------|-----------|-----------|----|----|----|
| | | 表ライナー | 中芯 | 裏ライナー | 長さ | 幅 | 高さ | | | | |
| 7.5kg用 | A式 | g K2 220 | g BS 160 | g K2 220 | mm 490 | mm 290 | mm 260 | kg 376 | 無 | 無 | |
| 5kg用 | A式 | K2 220 | BS 160 | K2 220 | 430 | 275 | 185 | 364 | 〃 | 〃 | |
| 4kg用 | A式 | AK 210 | ZS200 | AK210 | 425 | 275 | 180 | — | 〃 | 〃 | |

ししとう

- 品質区分 A 品質、形状、色沢良好で曲がり5mm以内のもの。
 B 果梗の折れ、淡色のもの、極端な先とがり果で、曲がり5mm以上のもの。

| 形量区分 | 長さ (果梗) | 100gパック 本数 | 量 目 |
|------|------------|-------------------|------------------------------|
| L | 6～8cm | 20～29本 (25本中心) | 3kg (100g×30パック) 入目 5% |
| M | 5～6cm | 30本 (定数詰め) | |

(注) 200g袋詰め出荷もできる。

ダンボールケースの規格

| 種別 | 型式 | 材質 | | | 寸法 | | | 強度 | 付属 | ヌキ | 備考 |
|------|----|-------------|-------------|-------------|-----------|-----------|-----------|-----------|----|----|----|
| | | 表ライナー | 中芯 | 裏ライナー | 長さ | 幅 | 深さ | | | | |
| 3kg用 | A式 | g K2 220 | g BS 125 | g K2 220 | mm 455 | mm 315 | mm 120 | kg 331 | 無 | 無 | |

ししとうの詰め方
【例】



L



M



各3段詰めとする。

<豆 類 等>

さ や え ん ど う

品質区分 A 品質、形状、色沢良好なもの。
B Aに次ぐもの。

| 調 整 | 容 器 | 量 目 | 荷 造 方 法 |
|---------------------------|-------|--------------|----------|
| つるは1莢ずつ短く切り、 異品種は混ぜない。 | ダンボール | 2kg 入目 5% | バラ詰めとする。 |

(注) 1 100g小袋及びパック詰め出荷もできる。
2 1kgダンボール及び1kg発泡スチロールボックス出荷もできる。

ダンボールケースの規格

| 種 別 | 型 式 | 材 質 | | | 寸 法 | | | 強 度 | 付 属 | ヌ キ | 備 考 |
|--------|-----|-------------|-------------|-------------|-----------|-----------|----------|-----------|-----|-----|-----|
| | | 表ライナー | 中 芯 | 裏ライナー | 長さ | 幅 | 深さ | | | | |
| 2 kg 用 | A式 | g K2 220 | g BS 160 | g K2 220 | mm 380 | mm 270 | mm 65 | kg 355 | 無 | 有 | |
| 1 kg 用 | A式 | K2 220 | BS 125 | K2 220 | 270 | 225 | 70 | 286 | 〃 | 〃 | |

発泡スチロールボックスの規格

| 長 さ (内 法) | 幅 (内 法) | 深 さ (内 法) |
|--------------|------------|--------------|
| mm 360 | mm 210 | mm 75 |

ス ナ ッ プ エ ン ド ウ

- 品質区分 A 品質、色沢良好で1莢に5粒以上入り、莢の長さが6.5cm以上のもの。
B Aに次ぐものでガクの変色したもの、過熟または未熟のものは出荷しない。

| 調 整 | 容 器 | 量 目 | 荷 造 方 法 |
|---------------|-------|--------------|----------|
| つるは、1莢ずつ短く切る。 | ダンボール | 2kg 入目 5% | バラ詰めとする。 |

- (注) 1 100gパック詰め出荷もできる。
2 1kgダンボール及び1kg発泡スチロールボックス出荷もできる。

ダンボールケースの規格

| 種 別 | 型 式 | 材 質 | | | 寸 法 | | | 強 度 | 付 属 | ヌ キ | 備 考 |
|--------|-----|-------------|-------------|-------------|-----------|-----------|----------|-----------|-----|-----|-----|
| | | 表ライナー | 中 芯 | 裏ライナー | 長さ | 幅 | 深さ | | | | |
| 2 kg 用 | A式 | g K2 220 | g BS 160 | g K2 220 | mm 380 | mm 270 | mm 60 | kg 370 | 無 | 有 | |

グ リ ー ン ピ ー ス

- 品質区分 A 品質、形状、色沢良好なもの。
B Aに次ぐもの。

| 調 整 | 容 器 | 量 目 | 荷 造 方 法 |
|--------------|-------|--------------|----------|
| 特に未熟なものをさける。 | ダンボール | 4kg 入目 5% | バラ詰めとする。 |

- (注) 2kgダンボール出荷もできる。

ダンボールケースの規格

| 種別 | 型式 | 材 質 | | | 寸 法 | | | 強 度 | 付 属 | 又 キ | 備 考 |
|--------|----|-------------|-------------|-------------|-----------|-----------|-----------|-----------|-----|-----|-----|
| | | 表ライナー | 中 芯 | 裏ライナー | 長さ | 幅 | 深さ | | | | |
| 4 kg 用 | A式 | g K2 220 | g ZS 180 | g K2 220 | mm 450 | mm 270 | mm 105 | kg 431 | 無 | 有 | |

そ ら ま め

品質区分 A 品質については、色沢良好で、形状は正形でサビ病などによる変色20%以内のもの。

B A品に次ぐもので、サビ病などによる変色が50%以内のもの。

| 形量区分 | 選 別 基 準 | | 調 整 | 容 器 | 量 目 | 荷 造 方 法 |
|------|---------|-----------|-------------------------|-------|-----------------|------------------------|
| | 1 莢の粒数 | 重 さ | | | | |
| L | 3粒以上 | 30 g 以上 | 病虫害のものを除く。 異品種は混ぜない。 | ダンボール | 4kg 入目 5% | バラ詰めとする。 方向を一定に揃える。 |
| M | 2～3粒 | 22g～30g未満 | | | | |
| S | 1～2粒 | 15 g 以上 | | | | |

(注) 10kg詰め出荷もできる。

ダンボールケースの規格

| 種別 | 型式 | 材 質 | | | 寸 法 | | | 強 度 | 付 属 | 又 キ | 備 考 |
|--------|----|-------------|-------------|-------------|-----------|-----------|-----------|-----------|-----|-----|-----|
| | | 表ライナー | 中 芯 | 裏ライナー | 長さ | 幅 | 深さ | | | | |
| 4 kg 用 | A式 | g K2 220 | g BS 160 | g K2 220 | mm 540 | mm 240 | mm 100 | kg 376 | 無 | 無 | |
| 10kg 用 | A式 | K2 220 | ZS 200 | K2 220 | 540 | 310 | 140 | 490 | 〃 | 〃 | |

え だ ま め

品質区分 A 品質、色沢良好な1莢2粒以上の適熟なもの。

B Aに次ぐもので適熟なもの。

| 種別 | 調 整 | 容 器 | 量 目 | 荷 造 方 法 |
|-----|----------------------|----------------|--|---|
| 枝付き | 病虫害のものを除く。根及び葉を適除する。 | ダンボール ポリネット | 10kg (1kg×10束 500g×20束) 入目 5% | 根を外に向け交互に突合せ、1カ所二重回しにし、結束し、ポリネットをもって巻き、更に横3ヶ所二重回し縦1カ所二重回しとする。 |
| もぎ | 病虫害のものを除く。 | ダンボール | 6kg (300g× 20袋) 入目 5% | 袋詰めとする。 |

(注) 4.5kg (300g×15袋) 及び3.0kg (300g×10袋) 出荷もできる。

ダンボールケースの規格

| 種別 | 型 式 | 材 質 | | | 寸 法 | | | 強 度 | 付 属 | 又 キ | 備 考 |
|-------|-----|-------------|-------------|-------------|-----------|-----------|-----------|-----------|-----|-----|-----|
| | | 表ライナー | 中 芯 | 裏ライナー | 長さ | 幅 | 深さ | | | | |
| 6kg用 | A式 | g K2 220 | g ZS 180 | g K2 220 | mm 390 | mm 310 | mm 160 | kg 427 | 無 | 無 | |
| 10kg用 | A式 | K2 220 | ZS 200 | K2 220 | 420 | 320 | 195 | 468 | 〃 | 〃 | |

さやいんげん

品質区分 A 品質、形状、色沢良好で種実の肥大しないもの。
 B Aに次ぐものでスレ傷の少ないもの。莢幅の広い（太い）ものが少し入っているもの。

[つるあり：ケンタッキーWタイプ]

| 形量区分 | 選別基準 | | 調整 | 容器 | 量目 | 荷造方法 |
|------|--------------|----------------|--------------------------|-------|--------------|------|
| | 長さ | 太さ（莢幅） | | | | |
| A | 13cm以上16cm未満 | 0.5cm以上0.9cm未満 | 過熟のもの、病虫をよ 害除く、莢を揃える。 | ダンボール | 2kg 入目 5% | |
| AL | 16 " 19 " | 0.9 " 1.2 " | | | | |
| B | 13 " 19 " | 0.5 " 1.2 " | | | | |

(注) 150g小袋、200g小袋詰め出荷もできる。

[つるあり：直長タイプ]

| 形量区分 | 選別基準 | | 調整 | 容器 | 量目 | 荷造方法 |
|------|--------------|----------------|--------------------------|-------|--------------|------|
| | 長さ | 太さ（莢幅） | | | | |
| A | 15cm以上17cm未満 | 0.5cm以上0.7cm未満 | 過熟のもの、病虫をよ 害除く、莢を揃える。 | ダンボール | 2kg 入目 5% | |
| AL | 17 " 19 " | 0.7 " 0.9 " | | | | |
| B | 15 " 19 " | 0.5 " 0.9 " | | | | |

(注) 150g小袋、200g小袋詰め出荷もできる。

[つるなし]

| 形量区分 | 選別基準 | | 調整 | 容器 | 量目 | 荷造方法 |
|------|--------------|----------------|--------------------------|-------|-------------------------------|------|
| | 長さ | 太さ（莢幅） | | | | |
| L | 16cm以上17cm未満 | 0.9cm以上1.2cm未満 | 過熟のもの、病虫をよ 害除く、莢を揃える。 | ダンボール | 2kg 入目5% 又は100g 小袋詰め | |
| M | 14 " 16 " | 0.7 " 0.9 " | | | | |
| S | 12 " 14 " | 0.5 " 0.7 " | | | | |

(注) 150g、200gパック詰めとすることもできる。

ダンボールケースの規格

| 種別 | 型式 | 材質 | | | 寸法 | | | 強度 | 付属 | 又キ | 備考 |
|------|----|-------------|-------------|-------------|-----------|-----------|----------|-----------|----|----|----|
| | | 裏ライナー | 中芯 | 裏ライナー | 長さ | 幅 | 深さ | | | | |
| 2kg用 | A式 | g K2 220 | g BS 160 | g K2 220 | mm 452 | mm 250 | mm 60 | kg 359 | 有 | 有 | |

つるなしダンボールケースの規格

| 種別 | 型式 | 材質 | | | 寸法 | | | 強度 | 付属 | 又キ | 備考 |
|------|----|------------|-------------|-------------|-----------|-----------|----------|-----------|----|----|----|
| | | 裏ライナー | 中芯 | 裏ライナー | 長さ | 幅 | 深さ | | | | |
| 2kg用 | A式 | 茶K2 220 | g BS 160 | g K2 220 | mm 345 | mm 255 | mm 75 | kg 359 | 有 | 有 | |

いんげんの詰め方（例）

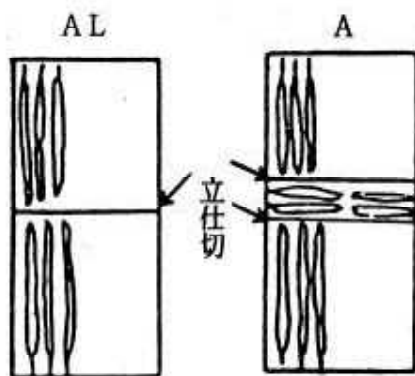

とうもろこし

| 形量区分 | 選別基準 | 調整 | 容器 | 量目 | 荷造方法 |
|------|--------|--|-------|---------------|---------------|
| | 1箱の本数 | | | | |
| 3 L | 10～11本 | 病虫害、鳥害、粒着疎なもの、及びせん端のしなびたものを除く。収穫部位を切りそろえる。 | ダンボール | 5kg標準 満杯詰め | ダンボールは横詰めとする。 |
| 2 L | 12～13本 | | | | |
| L | 14～16本 | | | | |
| M | 17～20本 | | | | |

(注) (1)10kgダンボール出荷もできる。
(2)本数表示もできる。

ダンボールケースの規格

| 種別 | 型式 | 材質 | | | 寸法 | | | 強度 | 付属 | ヌキ | 備考 |
|-------------|----|--------|--------|--------|-----|-----|-----|-----|----|----|----|
| | | 表ライナー | 中芯 | 裏ライナー | 長さ | 幅 | 深さ | | | | |
| 横詰 5kg用 | A式 | g | g | g | mm | mm | mm | kg | | | |
| | | K2 220 | BS 160 | K2 220 | 410 | 310 | 110 | 369 | 無 | 有 | |
| 縦詰 10kg用 | A式 | | | | | | | | | | |
| | | K2 280 | ZS 200 | K2 280 | 350 | 260 | 320 | 521 | 〃 | 〃 | |
| 横詰 10kg用 | A式 | | | | | | | | | | |
| | | K2 280 | ZS 200 | K2 280 | 520 | 340 | 150 | 583 | 〃 | 〃 | |

<洋 菜 類>

レ タ ス

| 種類 | 形量区分 | 選別基準 | 調整 | 容器 | 量目 | 荷造方法 |
|------|------|------------------------|--------------------------------------|---------------|-------------------------|------|
| むき玉 | 2 L | 球しまり良く品質優良な 650 g以上 | 球を揃える。 根部及び外葉 を除去し、む き玉とする。 | ダン ボ ール | 10kg 5kg 入目 5% | |
| | L | 〃 480 〃 650 g未満 | | | | |
| | M | 〃 400 〃 480 〃 | | | | |
| | S | 〃 300 〃 400 〃 | | | | |
| | 2 S | 〃 300 〃 | | | | |
| 外葉つき | 2 L | 球しまり良く品質優良な 800 g以上 | | | | |
| | L | 〃 600 〃 800 g未満 | | | | |
| | M | 〃 500 〃 600 〃 | | | | |
| | S | 〃 400 〃 500 〃 | | | | |
| | 2 S | 〃 400 〃 | | | | |

ダンボールケースの規格

| 種別 | 型式 | 材 質 | | | 寸 法 | | | 強 度 | 付 属 | 又 キ | 備 考 |
|--------|----|-------------|-------------|-------------|-----------|-----------|-----------|-----------|-----|-----|-----|
| | | 表ライナー | 中 芯 | 裏ライナー | 長さ | 幅 | 深さ | | | | |
| 5 kg 用 | A式 | g K2 220 | g BS 160 | g K2 220 | mm 510 | mm 315 | mm 130 | kg 383 | 無 | 有 | |
| 10kg 用 | A式 | K2 220 | BS 160 | K2 220 | 510 | 315 | 230 | 383 | 〃 | 〃 | |

セロファン寸法 45cm×50cm (4つ切り)

リーフレタス

| 形量区分 | 選別基準 | 調整 | 容器 | 量目 | 荷造方法 |
|------|------------|--|-------|---------------|------|
| 2 L | 1箱詰数10~12個 | 株を揃える。 枯葉、イタミ葉を除去する。 葉のイタミを少なくするため緩衝材を付ける。降雨後及び早朝の収穫は水切りをよくする。 | ダンボール | 4kg標準 満杯詰め | |
| L | 13~15 " | | | | |
| M | 16~18 " | | | | |

(注) 容器に個数を表示する。

ダンボールケースの規格

| 種別 | 型式 | 材質 | | | 寸法 | | | 強度 | 付属 | 備考 |
|------|----|-------------|-------------|-------------|-----------|-----------|-----------|-----------|----|----|
| | | 表ライナー | 中芯 | 裏ライナー | 長さ | 幅 | 深さ | | | |
| 4kg用 | A式 | g K2 220 | g BS 160 | g K2 220 | mm 520 | mm 340 | mm 230 | kg 389 | 無 | 無 |

セルリー

| 形量区分 | 選別基準 | | | 調整 | 容器 | 量目 | 荷造方法 |
|------|---------------|--------------------|------------------|--|-------|------------------|------------------------------|
| | 1株の茎数 | 1個の重量 | 節の長さ | | | | |
| 2 L | 10本以上 | 2 kg以上 | 21cm以上 | 選別は厳重にし、同一形量区分で株そろいをよくする。病虫害、枯葉等がなく発育の適度なもの。株元から葉先までをそろえる。 | ダンボール | 10kg 入目 5% | セルリーを1株ずつビニール袋に入れてダンボールに詰める。 |
| L | 10 " | 2 kg未満 1.7kg以上 | 21cm未満 10cm以上 | | | | |
| M | 10本未満 8本以上 | 1.7kg未満 1.4kg以上 | 10cm未満 8cm以上 | | | | |
| S | 8本未満 6本以上 | 1.4kg未満 1kg以上 | 8cm未満 6cm以上 | | | | |

ダンボールケースの規格

| 形 式 | 長 さ (内法) | 幅 (内法) | 深 さ (内法) | 摘 要 |
|------------|-------------|-----------|-------------|------------------------------------|
| 複両面 A 式 | mm 500 | mm 360 | mm 215 | ダンボールは、外装用複両面第1種以上で箱の耐圧450kg標準とする。 |

カ リ フ ラ ワ ー

- 品質区分 A 花しまりが良く、品質、色沢良好なもの。
 B Aに次ぐもので、花蕾が白色でないもの。

| 形量 区分 | 選 別 基 準 | 調 整 | 容 器 | 量 目 | 荷 造 方 法 |
|----------|----------|-----------------------------------|-------|---------------|---------|
| 2 L | 1箱詰数6～7個 | 外葉は花蕾より2cm上部を切り、花蕾の頂点が揃うように株元を切る。 | ダンボ-ル | 8kg標準 満杯詰め | |
| L | 〃 8～9〃 | | | | |
| M | 〃 10～11〃 | | | | |
| S | 〃 12～13〃 | | | | |

(注) 玉数表示とすることができる。

ダンボールケースの規格

| 種 別 | 型 式 | 材 質 | | | 寸 法 | | | 強 度 | 付 属 | 又 キ | 備 考 |
|-----------|-----|-------------|-------------|-------------|-----------|-----------|-----------|-----------|-----|-----|-----|
| | | 表ライナー | 中芯 | 裏ライナー | 長さ | 幅 | 深さ | | | | |
| 8 kg 用 | A式 | g K2 220 | g BS 160 | g K2 220 | mm 530 | mm 400 | mm 180 | kg 399 | 無 | 無 | |

ブ ロ ッ コ リ ー

- 品質区分 A 花蕾がしまりよく品質、色沢良好なもの。収穫が適期で病虫害のないもの。
 B Aに次ぐもので、収穫が適期で病虫害のないもの。

| 形量区分 | 選別基準 | 調整 | 容器 | 量目 | 荷造方法 |
|------|--------|------------------------------------|--------------------------|---------------|------|
| 3 L | 1箱詰数6個 | 外葉は花蕾より下15cmで切り、花蕾の頂点が揃うように、株元を切る。 | ダンボール 発泡スチロールボックス | 4kg標準 満杯詰め | |
| 2 L | 〃 9〃 | | | | |
| L | 〃 12〃 | | | | |
| M | 〃 15〃 | | | | |
| S | 〃 20〃 | | | | |

- (注) 1 3kg、5kg、6kg及び8kg標準満杯詰め出荷もできる。
 2 階級については玉数表示もできる。

ダンボールケースの規格

| 種別 | 型式 | 材質 | | | 寸法 | | | 強度 | 付属 | 又 | 備考 |
|------|----|-------------|-------------|-------------|-----------|-----------|-----------|-----------|----|---|----|
| | | 表ライナー | 中芯 | 裏ライナー | 長さ | 幅 | 深さ | | | | |
| 4kg用 | A式 | g K2 220 | g BS 160 | g K2 220 | mm 358 | mm 312 | mm 195 | kg 359 | 無 | 無 | |

発泡スチロールボックス（3kg）の規格

| 長さ (内法) | 幅 (内法) | 深さ (内法) |
|------------|-----------|------------|
| mm 370 | mm 280 | mm 175 |

アスパラガス

- 品質区分 A 品質、形状、色沢良好で穂先の開かぬ長さ25cm標準のもの。
 B Aに次ぐもの。

| 品質区分 | 形量区分 | 選別基準 (150g) | 選別基準 (100g) | 調整 | 容器 | 量目 | 荷造方法 |
|------|------|----------------|----------------|--|--------------------------|---------------------|--|
| A | 3L | 1束本数 2本 | | 穂先を揃え長さを一定にして根部を切り揃える。軟化部分(白茎)を全部切断する。小束は上部をテープ、根本を輪ゴムで結束する。 | ダンボール 発泡スチロールボックス | 7.5kg (150g×50束) | とろけを防ぐため箱の底部に吸湿紙を入れ、振動を防ぐため枕を箱の内部に当てる。 |
| | 2L | 〃 3本 | 1束本数 2本 | | | | |
| | L | 〃 4本 | 3～5本 | | | | |
| | L | 〃 5～8本 | | | | | |
| | M | 〃 9～13本 | 6～9本 | | | | |
| | S | 〃 14～22本 | 10～13本 | | | 4.5kg (100g×45束) | |
| B | L | 〃 3～13本 | 2～20本 | | | 入目 5% | |
| | S | 〃 14～22本 | | | | | |

- (注) 1 4.5kg、6.0kgまたは7.5kgバラ詰出荷もできる。
 2 100g結束の出荷(50束、40束詰)もできる。
 3 6.0kg(150g×40束)出荷もできる。

ダンボールケースの規格

| 種別 | 型式 | 材質 | | | 寸法 | | | 強度 | 付属 | 又 | 備考 |
|--------|----|-------------|------------------|-------------|-----------|-----------|-----------|-----------|----|---|----|
| | | 表ライナー | 中芯 | 裏ライナー | 長さ | 幅 | 深さ | | | | |
| 7.5kg用 | A式 | g K2 220 | g ③ BS 125 | g K2 220 | mm 360 | mm 275 | mm 225 | kg 663 | 有 | 有 | |
| 4.5kg用 | A式 | K2 220 | BS 160 | K2 220 | 280 | 180 | 275 | 316 | 〃 | 〃 | |

<果実的野菜>

い ち ご

280g 詰パックの規格

品質区分 3L～S 同一品種で、形状が良好なもの。

A～B 上記区分に次ぐもの。

| 形量 区分 | 選 別 基 準 | | 調 整 | 量 目 | 荷 造 方 法 |
|----------|------------------|------------|-------------|----------------------------|--|
| | 粒 数 | 1粒の重量 | | | |
| 3L | 13～15粒 (入目含む) | 22g以上 | パックに置き並べる。 | パック 280g 入目 20g以上 | (ダンボール詰) パック4個でダンボール1 ケースとし、ダンボール5 ケースを1梱包とする。最 上部に上ぶたをし、結束バ ンド等で横2ヶ所縦1ヶ所 を束ねる。 (コンテナ詰) パック10個で1ケースと し、ツマ面に規格を表示し たシールを貼付する。 |
| 2L | 18～19粒 " | 15 " 22g未満 | | | |
| L | 23～24粒 " | 11 " 15 " | | | |
| M | 28～30粒 " | 8 " 11 " | | | |
| S | 47粒以内 " | 6 " 8 " | パックにバラ詰めする。 | | |

- (注) 1 20粒以内で16粒以上の変形果を「A」、26粒以内で11g以上の変形果を「2A」、6g以上の奇形果、4g以上6g未満の正常果、4g以上11g未満の変形果を「B」として出荷することができる。ただし、「B」については、バラ詰めとする。
- 2 「B」を区分して無印を設定することができる。
- 3 バラ詰めについては、ヘタを下にする。
- 4 22粒以内で11g以上の正常果、奇形果(3L、2L、L、A、2Aサイズ)を「ビック」として出荷することができる。ただしパック内の粒揃えを良くし見栄えよく詰める。
- 5 1粒30g以上のものを「デラックス」、1粒35g以上のものを「スーパー」として、300g、400g、500g及び600gパック詰めで出荷することができる。

250g詰パットの規格

品質区分 3L～S 同一品種で、形状が良好なもの。

A～B 上記区分に次ぐもの。

| 形量 区分 | 選別基準 | | 調整 | 量目 | 荷造方法 |
|----------|------------------|------------|-------------|----------------------------|--|
| | 粒数 | 1粒の重量 | | | |
| 3L | 12～13粒 (入目含む) | 22g以上 | パットに置き並べる。 | パット 250g 入目 15g以上 | (ダンボール詰) パット4個でダンボール1 ケースとし、ダンボール5 ケースを1梱包とする。最 上部に上ぶたをし、結束バ ンド等で横2ヶ所縦1ヶ所 を束ねる。 (コンテナ詰) パット10個で1ケースと し、ツマ面に規格を表示し たシールを貼付する。 |
| 2L | 16粒 " | 15 " 22g未満 | | | |
| L | 22粒 " | 11 " 15 " | | | |
| M | 26～28粒 " | 8 " 11 " | | | |
| S | 37粒以内 " | 6 " 8 " | パットにバラ詰めする。 | | |

- (注) 1 16粒以内で15g以上の変形果を「A」、22粒以内で11g以上の変形果を「2A」、15g以上の奇形果を「B」として出荷することができる。
- 2 無印を設定することができる。
- 3 バラ詰めについては、ヘタを下にする。
- 4 22粒以内で11g以上の正常果、奇形果(3L、2L、L、A、2Aサイズ)を「ビツク」として出荷することができる。ただしパット内の粒揃えを良くし見栄えよく詰める。
- 5 1粒30g以上のものを「デラックス」、1粒35g以上のものを「スーパー」として、300g、400g、500g及び600gパット詰めで出荷することができる。

(1) ダンボールケースの規格

| 種別 | 型式 | 材質 | | | 寸法 | | | 強度 | 付属 | 又キ | 備考 |
|--------|-----|--------------------|--------------------|---------------------|-----------|-----------|----------|---------|----|----|----|
| | | 表ライナー | 中芯 | 裏ライナー | 長さ | 幅 | 深さ | | | | |
| 1.2kg用 | 組立式 | C 180 ^g | C 120 ^g | C' 170 ^g | mm 332 | mm 231 | mm 77 | kg — | 有 | 有 | |

(2) コンテナケース

| 材質 | 長さ (内法) | 幅 (内法) | 深さ (内法) | 摘 | 要 |
|----------|------------|-----------|------------|---|---|
| ポリエチレン樹脂 | mm 600 | mm 390 | mm 85 | | |

(3) 280g 詰パックの規格

| 区分 | 長さ (外法) | 幅 (外法) | 深さ (外法) |
|----|------------|-----------|------------|
| 上縁 | mm 165 | mm 114 | mm 43 |
| 底 | 123 | 70 | — |

(4) 250g 詰パックの規格

| 区分 | 長さ (外法) | 幅 (外法) | 深さ (外法) |
|----|------------|-----------|------------|
| 上縁 | mm 164 | mm 114 | mm 40 |
| 底 | 105 | 58 | — |

メ ロ ン

品質区分 秀 同一品種で品種固有の特性を備え品質、形状、色沢、玉揃え良好で損傷のないもの。

優 同一品種で品種固有の特性を備え秀に次ぐもの。

良 同一品種で変形、その他欠点が目立たないもの。

糖度 いずれも13度以上あるもの。

| 品種 事項 形量 区分 | プリンス系メロン | | アムス系メロン | | アールス系メロン | |
|----------------------|------------------|---------------|----------------------|---------------|----------|---------------|
| | 1果の重量 | 1箱の 詰 数 | 1果の重量 | 1箱の 詰 数 | 1果の重量 | 1箱の 詰 数 |
| 5 L | | | | | 2,300g以上 | 3個 |
| 4 L | | | 1,800g以上 | 3個 | 2,000g以上 | 4 |
| 3 L | 800g以上 900g未満 | 5～6個 | 1,500g以上 1,800g未満 | 4 | 1,700g以上 | 5 |
| 2 L | 650g以上 800g未満 | 8 | 1,200g以上 1,500g未満 | 5 | 1,500g以上 | 6 |
| L | 550g以上 650g未満 | 9 | 1,000g以上 1,200g未満 | 6 | 1,330g以上 | 6 |
| M | 450g以上 550g未満 | 11 | 900g以上 1,000g未満 | 7 | 1,160g以上 | 6 |
| S | 400g以上 450g未満 | 12 | 800g以上 900g未満 | 8 | 1,000g以上 | 6 |
| 2 S | 350g以上 400g未満 | 13～14 | | | 850g以上 | 7 |

(注) アムス系メロンの階級区分Lにおいて詰め方が2種類となる場合は大玉の方をL Aと表示することができる。

ダンボールケースの規格

| 種 別 | 型 式 | 材 質 | | | 寸 法 | | | 強 度 | 付 属 | 又 キ | 備 考 |
|---------------|---------|---------------------|---------------------|---------------------|-------------------|-------------------|-------------------|---------|--------|--------|-----|
| | | 表ライ ナー | 中 芯 | 裏ライ ナー | 長さ | 幅 | 深さ | | | | |
| アール ス系 | 組立 式 | K2 220 ^g | BS 160 ^g | K2 220 ^g | 450 ^{mm} | 325 ^{mm} | 150 ^{mm} | kg — | 有 | 有 | |
| アム ス系 | A式 | K2 220 | ZS 200 | K2 280 | 360 | 225 | 180 | 432 | 無 | 〃 | |
| プリ ンス 系 | A式 | K2 220 | ZS 200 | K2 280 | 350 | 250 | 120 | 444 | 〃 | 無 | |

箱詰方法

- ・満杯詰めとする。
- ・各品種ごとにシールを貼る。
- ・パック、フルーツキャップ、化粧紙等を用い箱詰めする。
- ・箱詰した上にスチロールネットを使用する。

調 整

アールス系については果梗をT字形に残す。

<土物類>

ばれいしょ

| 種類 | 形量区分 | 選別基準 | 調整 | 容器 | 量目 | 荷造方法 |
|-------|------|---------------|--|-------|------------------|------|
| ダンシヤク | 3 L | 250 g以上 | 選別は厳重にし、同一等級で粒ぞろいをよくする。荷造前7～10日位日蔭で十分風乾すること。病虫害、鍬傷等で腐敗を生じ易いものは絶対混入しないこと。 | ダンボール | 10kg 入目 3% | |
| | 2 L | 190 " 250 g未満 | | | | |
| | L | 130 " 190 " | | | | |
| | M | 100 " 130 " | | | | |
| | S | 70 " 100 " | | | | |
| メイクイン | 2 L | 180 g以上 | | | 10kg 入目 3% | |
| | L | 120 " 180 g未満 | | | | |
| | M | 80 " 120 " | | | | |
| | S | 50 " 80 " | | | | |

ダンボールケースの規格

| 種別 | 型式 | 材質 | | | 寸法 | | | 強度 | 付属 | 又キ | 備考 |
|-------|----|-------------|-------------|-------------|-----------|-----------|-----------|-----------|----|----|------|
| | | 表ライナー | 中芯 | 裏ライナー | 長さ | 幅 | 深さ | | | | |
| 10kg用 | A式 | g K2 220 | g ZS 200 | g K2 220 | mm 385 | mm 250 | mm 185 | kg 446 | 無 | 無 | 手掛穴付 |

さ と い も

- 品質区分 A 品質、形状良好なもの。
B Aに次ぐもので若干傷のあるもの。

| 種類 | 形量区分 | 選別基準 | 調整 | 容器 | 量目 | 荷造方法 |
|-----|------|---------------|---------------------------------|-------|------------------|------|
| 晩生種 | 2 L | 1個 90 g以上 | 土を良く落とし、根を取除き粒を揃える。親いもを混入しないこと。 | ダンボール | 10kg 入目 5% | |
| | L | 1個 60g~90 g未満 | | | | |
| | M | 〃 40 ~60 〃 | | | | |
| | S | 〃 20 ~40 〃 | | | | |
| 早生種 | 3 L | 1個 60 g以上 | | | 4kg 入目 5% | |
| | 2 L | 1個 40 ~60 g未満 | | | | |
| | L | 〃 30 ~40 〃 | | | | |
| | M | 〃 20 ~30 〃 | | | | |
| | S | 〃 10 ~20 〃 | | | | |

ダンボールケースの規格

| 種別 | 型式 | 材質 | | | 寸法 | | | 強度 | 付属 | 又 | 備考 |
|-------|----|-------------|-------------|-------------|-----------|-----------|-----------|-----------|----|---|----|
| | | 表ライナー | 中芯 | 裏ライナー | 長さ | 幅 | 深さ | | | | |
| 10kg用 | A式 | g K2 220 | g ZS 200 | g K2 220 | mm 390 | mm 250 | mm 190 | kg 446 | 無 | 無 | |
| 4 kg用 | A式 | K2 220 | BS 160 | K2 220 | 390 | 250 | 80 | 352 | 〃 | 〃 | |

な が い も

- 品質区分 A 腐敗、変質、病虫害、その他損傷のないもので品ぞろいが良いもの。
 B Aに次ぐもの。

| 種別 | 形量区分 | 選別基準 | | 調整 | 容器 | 量目 | 荷造方法 | |
|----|------|-----------|-----------|----------------------------|-------|------------------|---|----------|
| | | 1個の重量 | 1箱の本数 | | | | | |
| 丸形 | 3 L | 1,300 g以上 | | 土を良く落とし毛根を取り除く。丸形と平形を別にする。 | ダンボール | 10kg 入目 3% | 平詰とし充分乾燥した鋸屑、籾殻を充填する。 12月以降の出荷には新聞紙を用いて敷当する。 | |
| | 2 L | 1,000 " | 1,300 g未満 | | | | | 7 本以下 |
| | L | 750 " | 1,000 " | | | | | 8 ~ 10 本 |
| | M | 550 " | 750 " | | | | | 11 ~ 13 |
| | S | 400 " | 550 " | | | | | 14 ~ 17 |
| 平形 | 2 L | 1,000 g以上 | | 8 ~ 10 本 | | | | |
| | L | 750 " | 1,000 g未満 | 11 ~ 13 | | | | |
| | M | 550 " | 750 " | 14 ~ 17 | | | | |
| | S | 400 " | 550 " | 19 ~ 20 | | | | |

- (注) 1 切りいもの場合500gとし、3～5本入れとする。
 2 量目5kg入れも出荷できる。

ダンボールケースの規格

| 形式 | 長さ (内法) | 幅 (内法) | 深さ (内法) | 摘 要 |
|----------|-----------------|-----------|------------|---------------------------------------|
| 両面式 A | 1号 mm 700 | mm 320 | mm 140 | ダンボールは、外装用両面第4種以上で、箱の強度は耐圧500kg標準とする。 |
| | 2号 850 | 270 | 150 | |

た ま ね ぎ

| 形量区分 | 選別基準 | 調整 | 容器 | 量目 | 荷造方法 |
|------|-------------------------------|-------------------------------|--------------|--------------|------------------------------------|
| 3L | 品質固有の形状を有するもの。 1個横径11cm以上。 | 病虫害、損傷、腐敗のおそれな乾燥玉ぞろいを良くし根を切る。 | ダンボール ネット | 10kg 20kg | バラ詰とし、十分詰込む。 テルを入れ色別テープでキの字とする。 |
| 2L | 横径9.5cm以上11cm未満 | | | | |
| L | 横径8cm以上9.5cm未満 | | | | |
| M | 横径7cm以上8cm未満 | | | | |
| S | 横径6cm以上7cm未満 | | | | |
| 2S | 横径5cm以上6cm未満 | | | | |

に ん に く

- 品質区分 A 品質、形状、良好なもの。
B Aに次ぐもの。

| 形量区分 | 選別基準 | 調整 | 容器 | 量目 | 荷造方法 |
|------|--------------------|--|--------------|----------------------------|---------------------|
| 3L | 球径 9 cm 以上 | 根を除き玉揃いをよくし、傷玉を除く。 茎は2cm以内に切除し、りん片は別扱とする。 | ダンボール ネット | 5 kg 入目 青切5% 吊し3% | ネット袋に1kgずつ入れ5袋詰とする。 |
| 2L | 9 cm 未満 7 cm 以上 | | | | |
| L | 7 cm 未満 5 cm 以上 | | | | |
| M | 5 cm 未満 4 cm 以上 | | | | |
| S | 4 cm 未満 | | | | |

ダンボールケースの規格

| 種別 | 型式 | 材質 | | | 寸法 | | | 強度 | 付属 | 備考 |
|--------|----|-------------|-------------|-------------|-----------|-----------|-----------|-----------|----|----|
| | | 表ライナー | 中芯 | 裏ライナー | 長さ | 幅 | 深さ | | | |
| 5 kg 用 | A式 | g K2 220 | g BS 125 | g K2 220 | mm 400 | mm 245 | mm 150 | kg 312 | 無 | 無 |

菌茸・山菜の部

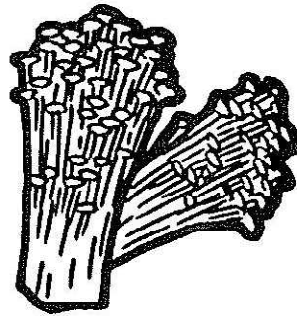
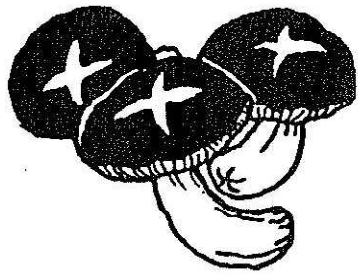

生 しいたけ

品質区分 A 傘が7分開き以内で、色沢、形状が良好で弾力があり、厚肉で水分が少なく、汚染、病虫害のないもの。

B Aにつぐもので、汚染、病虫害のないもの。

| 形量区分 | 選別基準 | トレーパック出荷の場合 | 調 整 | 容 器 | 量 目 | 表 示 | 荷 造 方 法 |
|------|------------------|---------------|-------------------|-------|-------------------------------|---|--------------------------------|
| | 傘の直径 | 1パックの個数 | | | | | |
| L | 6 cm以上 8 cm未満 | 4 又は 5 個 | 傘裏膜の切れかかった時が収穫適期。 | ダンボール | 3kg (100g×30個) 入目 5% | 原木栽培の場合、露地・施設の区分表示、原産地(植菌地)と採取地(収穫地)の県名及び市町村名を表示する。 菌床栽培の場合、原産地(植菌地)と採取地(収穫地)の県名を表示する。 | トレーパック又は袋等に入れて、ダンボールケースに箱詰めする。 |
| M | 4 " " 6 " " | 6 " " 8 " " | | | | | |
| S | 3 " " 4 " " | 10 " " 12 " " | | | | | |

- (注) 1 夏季出荷は、量目2.5kg(100g×25個)入目5%とすることができる。
- 2 傘裏膜の切れないものは、「AA」と表示することができる。
- 3 トレーパック出荷の場合、1パック量目200g、300g、500g及び1kgとすることができる。
- 4 500g及び3kgバラ詰め出荷もできる。

ダンボールケースの規格

| 種 別 | 型 式 | 材 質 | | | 寸 法 | | | 強 度 | 付 属 | 又 キ | 備 考 |
|------------------|-----|-----------------|-------------|-------------|-----------|-----------|-----------|-----------|-----|-----|-----|
| | | 表ライナー | 中 芯 | 裏ライナー | 長さ | 幅 | 深さ | | | | |
| トレ ー 3 kg用 | A式 | g 白K2 220 | g ZS 180 | g K2 220 | mm 480 | mm 330 | mm 140 | kg 448 | 無 | 有 | |
| ネッ ト 3 kg用 | A式 | g 白K2 220 | g ZS 180 | g K2 220 | mm 435 | mm 295 | mm 140 | kg 433 | " | " | |

トレーパック(100g用)の規格

長さ160mm×幅97mm×深さ20mmとする。

乾しいたけ

どんこ（冬茹）

| 階級 | 品柄 | 大きさ | 形状 | 色 沢 | 採取時期 |
|------------------|------|---------------|---|---|------------|
| 上 ど ん こ | 花どんこ | 5 cm～ 3 cm | 傘の開きが中程度又は半開き以下ひだヨレのないもの。 傘の表面に白い亀裂を有するもの色もの。 | 傘の表面が優良な固有の色沢を有し、ひだ色が淡黄色・乳白色又は淡褐のもの。 ひだ色が黒褐色又は著しく退色したものの混入がほとんどないもの。 | 5～6分 開き |
| | 上どんこ | | 傘の開きが中程度又は半開き以下で肉厚なもの。 傘の表面に茶褐色で褐色亀裂（茶花）を有することもある。 | | |
| | 並どんこ | | 傘の開きが中程度又は半開き以下で肉厚なもの。 傘の表面は茶褐色でなめらかなもの。 | | |
| 小 ど ん こ | 小どんこ | 3 cm 以下 | | | |

- (注)
- 1 形状、色沢を保つため採取した生椎茸は早く乾燥すること。
 - 2 乾燥むらをなくするため同一な生椎茸を同ジエビラに並べて乾燥すること。
 - 3 乾燥機の温度管理を十分すること。
 - 4 下記（特小葉、加工、スライス）を出荷することができる。
 - 5 名称は食品表示基準に基づき「乾しいたけ」と表示し、薄切りしたものは名称の次に括弧を付して「乾しいたけ（スライス）」と表示する。
 - 6 原材料名は原木栽培のものは「しいたけ」の次に括弧を付して「しいたけ（原木）」と菌床栽培のものは「しいたけ（菌床）」と表示する。
 - 7 原料原産地名は植菌地を原産地とし、原木栽培の場合は県名及び市町村名を、菌床栽培の場合は県名を表示する。

| 品柄 | 大きさ | 形 状 | 色 沢 | 採取時期 |
|------|-------------|---|---|------------|
| 特小上厚 | 4.5cm～3cm | 肉厚で変形したもの | 傘の表面が優良な固有の色沢を有し、ひだ色が濃黄色・薄茶色のもの。 ひだ色が黒褐色又は著しく退色したものの混入がほとんどないもの。 | 6～7分 開き |
| 特小厚 | | 肉厚で偏平したもの | | 7～8分 開き |
| 特下厚 | 3cm以下 | 特小上厚、特小厚に準じる | | |
| 加工大 | 4.5cm以上 | 肉厚を含め反り返りや変形の著しい茸。半分以下のワレ葉。 特厚縦につぶれた茸。 | ひだ色の赤色の強いもの（茶褐色）又は、ひだ色が特に悪いもの。 | 全開以上 |
| 加工小 | 4.5cm以下 | | | |
| スライス | 長さ 3cm以下 | 足は必ず切っていること | 上～断面が乳白色のもの 並～茶褐色の混入のあるもの | 幅5mm以下 |

こ う こ（香菇）

| 項目 | 階級 | 大 葉 | 中 葉 |
|---------|----|--|------------------------------|
| 形 状 | | 傘は中開き。 傘のふちのまき込みがよく、肉厚で丸形のもの。 | 同 左 |
| 色 沢 | | 傘の表面が固有の色沢を有し、裏面が淡黄色、乳白色又は淡褐色のもの。裏面が黒褐色のもの の混入が2%以下であること。 | 同 左 |
| 大 き さ | | 傘の直径70mm（2寸3分）以上のもの。 | 傘の直径40mm（1寸3分）以上70mm（2寸3分）未満 |
| 採 取 時 期 | | 6～7分開き | 同 左 |

こ う し ん (香信)

| 階級 | 品柄 | 大きさ | 形 状 | 色 沢 | 採取時期 |
|----|------|----------------|--|---|---------|
| 大葉 | 大上厚 | 7 cm以上 | 傘の開きが大きく半開き以上、厚肉で丸形のもの。 | 傘の表面が優良な固有の色沢を有し、ひだ色が淡黄色・乳白色のもの。 ひだ色が黒褐色又は著しく退色したものの混入がほとんどないもの。 | 6～7分 開き |
| | 大上中 | | 傘の開きが大きく半開き以上、中肉で丸形のもの。 | | 7～8分 開き |
| 中葉 | 中上厚 | 7 cm～ 4.5cm | 傘の開きが大きく半開き以上、厚肉で丸形のもの。 | | 6～7分 開き |
| | 中上中 | | 傘の開きが大きく半開き以上、中肉で丸形のもの。 | | 7～8分 開き |
| 小葉 | 小上厚 | 4.5cm～ 3 cm | 傘の開きが大きく半開き以上、厚肉で丸形のもの。 | | 6～7分 開き |
| | 小上中 | | 傘の開きが大きく半開き以上、中肉で丸形のもの。 | | 7～8分 開き |
| 特 | 特大上厚 | 4.5cm以上 | 厚肉で変形しているもの | 傘の表面が優良な固有の色沢を有し、ひだ色が淡黄色・乳白色のもの。 ひだ色が黒褐色又は著しく退色したものの混入がほとんどないもの。 | 6～7分 開き |
| | 特大厚 | | 厚肉で偏平しているもの | 7～8分 開き | |
| 大葉 | 特大上 | 7 cm以上 | 傘の開きが大きく半開き以上、中肉で丸形 ひだヨレがないもの 傘縁が流れている茸及び欠ける恐れのある茸 | 傘の表面が優良な固有の色沢を有し、ひだ色が淡黄色・乳白色のもの。 ひだ色が黒褐色又は著しく退色したものの混入がほとんどないもの。 | 9分～全開 |
| | 特大並 | | 中肉で若干のそり返り等変形したもの 傘に亀裂の入っているもの(モミジ)、色落ちのあるもの。 | 傘の表面が優良な固有の色沢を有し、ひだ色が淡黄色・乳白色のもの。 ひだ色が黒褐色又は著しく退色したものの混入がほとんどないもの。 | |

| 階級 | 品柄 | 大きさ | 形状 | 色 沢 | 採取時期 |
|-------------|-----|----------------|---|---|-------|
| 特 中 葉 | 特中上 | 7 cm～ 4.5cm | 傘の開きが大きく半開き以上、中肉で丸形のもの。 | 傘の表面が優良な固有の色沢を有し、ひだ色が淡黄色・乳白色のもの。 ひだ色が黒褐色又は著しく退色したものの混入がほとんどないもの。 | 9分～全開 |
| | 特中並 | | 中肉で若干そり返り等変形したもの 傘に亀裂の入っているもの（モミジ）、色落ちのあるもの。 | 傘の表面が優良な固有の色沢を有し、ひだ色が濃黄色・薄茶色のもの。 ひだ色が黒褐色又は著しく退色したものの混入がほとんどないもの。 | |
| 特 小 葉 | 特小上 | 4.5cm～ 3 cm | 傘の開きが大きく半開き以上、中肉で丸形のもの。 | 傘の表面が優良な固有の色沢を有し、ひだ色が淡黄色・乳白色のもの。 ひだ色が黒褐色又は著しく退色したものの混入がほとんどないもの。 | |
| | 特小並 | | 中肉で若干そり返り等変形したもの 傘に亀裂の入っているもの（モミジ）、色落ちのあるもの | 傘の表面が優良な固有の色沢を有し、ひだ色が濃黄色・薄茶色のもの。 ひだ色が黒褐色又は著しく退色したものの混入がほとんどないもの。 | |
| ふるい下 | | | 上中・上厚に準ずる | | |

ダンボールケースの規格

(乾しいたけ)

| 種別 | 型式 | 材質 | 寸法 | | | 強度 | 付属 | 又キ | 備考 |
|----|----|--|-----------|-----------|-----------|-------------|----|----|----|
| | | | 長さ | 幅 | 深さ | | | | |
| | A式 | K2 280×BS 160×K2 220 ×BS 160×K2 280 | mm 860 | mm 420 | mm 530 | kg 1,267 | 無 | 無 | |

ポリ袋 0.07mm×1,300mm (角底)

ターポリン紙 長さ 幅 深さ
870mm×410mm×850mm (角底)

包装

包装はポリ袋とターポリン紙に詰め、ダンボール箱に入れる。やむを得ず品質の違うものを一箱に詰め合わせ出荷する場合は、必ず品質別にポリ袋に入れてターポリン紙に詰め、ダンボール箱に入れる。その際、ポリ袋毎に必ず正味数量と送り番号を記入した送り状をポリ袋の中に入れること。又、箱の表には「2ケ口詰め合せ」と明記する。

生なめこ

(1) 柄切り

| 形量区分 | 選別基準 | 調整 | 容器 | 量目 | 表示 | 荷造方法 |
|------|-------------------|--|-------|------------------------------------|-------------------------------|---|
| 2 S | つぼみ傘の直径 10mm未満 | 異物及び変色したものは除去する。 柄の長さは、荷姿を考慮し出来る限り長さを切り揃える。 | ダンボール | 4 kg (100g ×40袋) 入目 5% | レッテル貼付表示する。 ダンボールつま面に表示する。 | ポリ袋に入れて箱詰めする。 ダンボールは、3箱あわせてバンドでキの字掛け一重回しとする。 |
| S | 10mm以上16 " | | | | | |
| M | 16 " 22 " | | | | | |
| L | 22 " 28 " | | | | | |
| B | 傘の開いたもの。 | | | | | |

- (注) 1 ポリ袋詰のものは、住所、法人名 (J A等) 及び品名を袋に表示すること。
2 2 kg (100g×20袋) も出荷できる。

(2) 柄 付 き

| 等級 | 形量区分 | 選別基準 | 調整 | 容器 | 量目 | 表示 | 荷造方法 |
|----|------|------------------------------------|-----------------------------------|-------|-------------------------------|-------------------------------------|-----------------------|
| A | 2 L | 傘の直径は28mm以上のつぼみ。 株立良好なもの。 | 異物及び変色したものは除去する。 水洗いは原則としてしない。 | ダンボール | 4kg (100g×40袋) 入目 5% | トレイパックを使用する場合は、シールを上 面わきに貼付表示する。 | トレイパック又はポリ袋に入れて箱詰めする。 |
| | L | 傘の直径は22mm以上28mm未満のつぼみ。 株立良好なもの。 | | | | | |
| | M | 傘の直径は22mm未満のつぼみ。 株立良好なもの。 | | | | | |
| B | — | 傘が開いたもの。 株立はAに次ぐもの。 | | | | | |

- (注) 1 ポリ袋詰のものは、住所、法人名（JA等名）及び品名を袋に表示すること。
 2 200g×20袋詰め及び500gダンボールバラ詰めとすることもできる。
 3 2kg（100g×20袋）も出荷できる。
 4 形量区分の「M」表示は、省略することもできる。

ダンボールケースの規格

| 種別 | 型式 | 材 質 | | | 寸 法 | | | 強 度 | 付 属 | 又 キ | 備 考 | | | | | | |
|------------|----|------------|----|--------|-----|--------|----|-----|-----|-----|-----|-----|----|-----|---|---|--|
| | | 表ライナー | 中芯 | 裏ライナー | 長さ | 幅 | 深さ | | | | | | | | | | |
| 袋用 4 kg | A式 | 白K2 220 | g | BS 125 | g | K2 220 | mm | 370 | mm | 250 | mm | 90 | kg | 308 | 有 | 無 | |
| 柄付 4 kg | A式 | 白K2 220 | g | BS 160 | g | K2 220 | mm | 460 | mm | 305 | mm | 155 | kg | 374 | 〃 | 有 | |
| 袋用 2 kg | A式 | 白K2 220 | g | BS 125 | g | K2 220 | mm | 210 | mm | 280 | mm | 90 | kg | — | 〃 | 無 | |

ひ ら た け

- 品質区分 A 傘形が円形で、色沢良好、汚染、病虫害のないもの。
 B Aに次ぐもの。

| 形量区分 | 傘 の 直 径 | 選別基準 | 容 器 | 量 目 | 荷 造 方 法 |
|------|----------------|------------------|-------|------------------|--|
| L | 2.5cm以上3.5cm未満 | 色沢濃厚で奇形病虫害のないもの。 | ダンボール | 4 kg 入目 5% | 100gトレイパック又は袋等詰めとし傘を上部に根石付きを下部に入れラップ掛けとする。 |
| M | 2.0 〃 2.5 | | | | |
| S | 2.0 〃 | | | | |

- (注) 1 200g×20個詰め及び500gダンボールバラ詰めとすることもできる。
 2 3kgも出荷できる。

〔自然栽培〕

品質区分 A 傘形が円形で、色沢良好、汚染、病虫害のないもの。

B Aに次ぐもの。

| 形量区分 | 傘の直径 | 選別基準 | 容器 | 量目 | 荷造方法 |
|------|---------------|-------------------|-------|--|----------------------------|
| L | 4 cm以上 5 cm未満 | 色沢濃厚で奇形、病虫害のないもの。 | ダンボール | 4 kg (200g × 4パック × 5段) 4 kg (500g × 2箱 × 4段) | 200gパック入れ又は500gダンボール入れとする。 |
| M | 3 " 4 " | | | | |
| S | 3 " | | | | |

- (注) 1 1 kgダンボールバラ詰めもできる。
2 0.8kg (200g×4パック×1段) 出荷もできる。

ダンボールケースの規格

| 種別 | 型式 | 材質 | | | 寸法 | | | 強度 | 付属 | 又 | 備考 |
|---------|-----|---------------------------------|--------------------------------|--------------------------------|-----------|-----------|-----------|-----------|----|---|----|
| | | 表ライナー | 中芯 | 裏ライナー | 長さ | 幅 | 深さ | | | | |
| 4 kg用 | 組立式 | 白K2 ₂₂₀ ^g | BS ₁₆₀ ^g | K2 ₂₂₀ ^g | mm 480 | mm 320 | mm 150 | kg 380 | 無 | 有 | |
| 3 kg用 | 組立式 | 茶K2 ₂₂₀ | ZS ₂₀₀ | K2 ₂₂₀ | 460 | 394 | 146 | — | 有 | 無 | |
| 1 kg用 | 組立式 | 白C ₁₈₀ | BS ₁₂₅ | C ₁₇₀ | 335 | 230 | 75 | — | 有 | 有 | |
| 0.8 kg用 | 組立式 | 白JC ₁₇₀ | BS ₁₂₅ | JC ₁₇₀ | 360 | 225 | 80 | — | 有 | 有 | |
| 0.5 kg用 | 組立式 | 白C ₁₈₀ | BS ₁₆₀ | C ₁₈₀ | 250 | 185 | 65 | — | 有 | 有 | |

えのきたけ

| 等級 | 1箱数量 | 選別基準 | 容器 | 量目 | 表示 | 荷造方法 |
|----|------|-------------------------------------|-------|----------------------------|-----------------|--------------|
| A | 60袋 | 傘の開き10mm以内で軸は白く、くきの長さ13cm未満のもの。 | ダンボール | 6 kg (100g×60袋) 入目5% | ダンボールつまま面に表示する。 | 袋等に入れて箱詰めする。 |
| B | 60 " | 傘の開き15mm以上で軸はいく分色付き、くきの長さ13cm程度のもの。 | | | | |
| C | 60 " | A・B級に属さないもの。 | | | | |

ダンボールケースの規格

| 種別 | 型式 | 材質 | | | 寸法 | | | 強度 | 付属 | 又 | 備考 |
|--------|----|-----------------|-------------|-------------|-----------|-----------|-----------|-----------|----|---|----|
| | | 表ライナー | 中芯 | 裏ライナー | 長さ | 幅 | 深さ | | | | |
| 6 kg 用 | A式 | 白K2 g 220 | BS 160 g | K2 220 g | mm 485 | mm 295 | mm 125 | kg 376 | 無 | 有 | |

マ ッ シ ュ ル ー ム

- 品質区分 A 傘と柄が密着し、白色、円形のもので8～14gのもの。
 B Aに次ぐもので皮膜が切れていないもの。

| 形量区分 | 選別基準 | | 調整 | 容器 | 量目 | 表示 | 荷造方法 |
|------|---------|------------------------|-------------------------------|-------|-------------------------------|----------------|--|
| | 1パックの個数 | 傘の直径 | | | | | |
| S | 13～15個 | 傘の直径 1.6cm以上1.8cm未満 | 土砂を除去し、傷、虫害のないもの。柄の長さは傘の半径以下。 | ダンボール | 2kg (100g×20個) 入目 5% | ダンボールつま面に表示する。 | エンビパックに100gずつ大きさをそろえて詰める。 1箱20パック入れる。 |
| M | 11～12 " | " 1.8 " 2.3 " | | | | | |
| L | 8～10 " | " 2.3 " 2.5 " | | | | | |

ダンボールケースの規格

| 形式 | 長さ (内法) | 幅 (内法) | 深さ (内法) | 摘 要 |
|----------|------------|-----------|------------|---------------------------------------|
| 両面 A式 | mm 475 | mm 295 | mm 75 | ダンボールは、外装用両面第2種以上で、箱の強度は耐圧350kg標準とする。 |

わ ら び

| 種類 | 品質区分 | 選別基準 | 調整 | 容器 | 量目 | 表示 | 荷造方法 |
|-----|------|--|--|---------|--------------------------------|--|--|
| 生食用 | 1級 | 長さ25cm程度で、根部の長径が6mm以上の良く揃ったもの。鮮度の高いもの。 | 根部の固い部分を取り除き切口をそろえる。われもの、変色ものを除く。葉先を切らないように注意する。 | ダンボール | 5kg (200g×25束) 入目 10% | ダンボールつま面に表示する。栽培・野生の区別表示、生産地(採取地)の市町村名を表示する。 | |
| | 2級 | 長さ25cm程度で太さの不揃いのもの。 | | | | | |
| | 格外 | 長さ、太さが不揃いで前日採取したもの。鮮度の落ちたもの。 | | | | | |
| 塩蔵用 | 上に同じ | 上に同じ。 | | 1斗 罐 | 15kg 入目 5% | レッテル貼付表示する。 | ビニール袋に本漬けしたわらびを入れボーマメ23度以上の塩水を注入後密封のうえふたをする。 |

干 ぜ ん ま い

| 品質区分 | 選別基準 | 調整 | 容器 | 量目 | 表示 | 荷造方法 |
|------|--|-----------------------------------|-------|-------------------|--|---------------|
| 1級 | 品種形状良好なもの。鮮明でつぶれのないもの。もみが良く比較的太く長いもの。茶かっ色(あゆ色)のもの。 | 水分含有量を13%以下とすること。異物及び変色したものを除去する。 | ダンボール | 5kg (500g×10袋) | ダンボールつま面に表示する。栽培・野生の区別表示、生産地(採取地)の市町村名を表示する。 | 通気性ポリ袋にバラ詰する。 |
| 2級 | 1級品に次ぐもの。 | | | | | |
| 3級 | 2級品に // | | | | | |
| 格外 | 1、2、3級品に属さない混合のもの。暗黒色、又は淡黄色のもの。 | | | | | |

- (注) 1 乾燥途中で絶対雨にあてないこと。
 2 青干ぜんまいは腐敗し易いので、特に保存に注意すること。
 3 綿取りの際、長さ、太さをそろえた後、ボイルして乾燥させること。

た ら の 芽

- 品質区分 A 開かないもの。
B やや開いたもの。

| 形量 区分 | 選 別 基 準 (1パックの個数) | | 調 整 | 容 器 | 量 目 | 荷 造 方 法 |
|----------|----------------------|---------|---|----------|--------------------|--|
| | 栽 培 物 | 野生のもの | | | | |
| 3 L | — | 2～3個 | 切り口は水平に切る。 袴の黒すぎるものや柔らかいものは除く。 水分過多にならないようにする。 気温の高い時に収穫は行わない。 | ダンボールパック | 1kg (50g×20パック) | トレーパックに入れて箱詰めする。 容器に「栽培物・野生のもの」の区別表示をする。 野生のものについては生産地(採取地)の市町村名を表示する。 |
| 2 L | 4～5個 | 4～5 " | | | | |
| L | 6～7 " | 6～7 " | | | | |
| M | 8～10 " | 8～10 " | | | | |
| S | 12～16 " | 12～16 " | | | | |
| 2 S | 18～22 " | — | | | | |

ダンボールケースの規格

| 種 別 | 型 式 | 材 質 | | | 寸 法 | | | 強 度 | 付 属 | 又 キ | 備 考 |
|--------|-----|-----------------|-------------|-------------|-----------|-----------|-----------|-----------|-----|-----|-----|
| | | 表ライナー | 中 芯 | 裏ライナー | 長さ | 幅 | 深さ | | | | |
| 1 kg 用 | A式 | g 白K2 220 | g BS 160 | g K2 220 | mm 310 | mm 280 | mm 100 | kg 343 | 無 | 有 | |

花 ぎ の 部



切花共通選花基準

| 等級 | 項目 | 花 | 草 姿 | 病 虫 害 等 | 切 り 前 |
|----|----|-------------------------------------|---|------------------------|--------------|
| 秀 | | 花形は品種の特性を保持し、色沢、形状とも良好で、全く異常のないもの | 葉茎の色沢、形状とも良好で軟弱徒長しておらず、花くび、茎の曲がりがなく損傷の全くないもので、花、葉、茎のバランスが極めて良好なもの | 病虫害及び薬剤汚染が全く認められないもの | 適期で良く揃っているもの |
| 優 | | 花形は品種の特性を保持し、色沢、形状とも良好で、ほとんど異常のないもの | 葉茎の色沢、形状とも良好で軟弱徒長しておらず、花くび、茎の曲がり少なく損傷のほとんどないもので、花、葉、茎のバランスが良いもの | 病虫害及び薬剤汚染がほとんど認められないもの | 適期で揃いの良いもの |

ダンボール箱の表示内容

○品 目 (品種)

○花の輪数

○等 級

○数 量 (本)

○ J A 等名 (生産者名)

○階級 (草丈) は、3 L、2 L、L、M、S 表示と長さによる表示ができる。

キ ク

1 品質区分

| 項目 | 秀 | 優 |
|------|--|--|
| 花 | <p>花色が鮮明で品種固有の特性を備えているもの</p> <p>花弁数が多く花型が正常で大きいもの</p> <p>切花時期が適期なもの</p> | <p>花色の鮮明度をやや欠くが品種固有の特性を備えているもの</p> <p>花型は正常だが花がやや小さいもの</p> <p>左と同じ</p> |
| 葉 | <p>葉の大きさが適当で花との調和がとれているもの</p> <p>葉色が鮮明で葉型もよいもの</p> <p>葉位間隔が適当で全体の調和がとれているもの</p> | <p>左と同じ</p> <p>左と同じ</p> <p>左と同じ</p> |
| 茎 | <p>茎の曲がりがないもの</p> <p>横に持ち上げても曲がらないもの</p> <p>茎の太さが適当なもの</p> <p>花首長が適当なもの (5 cm前後)</p> | <p>左と同じ</p> <p>横に持ち上げるとやや曲がるもの</p> <p>左と同じ</p> <p>左と同じ</p> |
| 病虫害等 | <p>花、葉、茎に病虫害の被害のないもの</p> <p>生育障害などによる奇形傷あとなどのないもの</p> <p>土壌や農薬による汚染のないもの</p> | <p>被害程度が軽微で目立たないもの</p> <p>障害程度が軽微で目立たないもの</p> <p>汚染程度が軽微で目立たないもの</p> |

2 階級区分

| 種 別 | 表 示 | 1 本の長さ (cm) | 1 束の本数 (本) | 1 箱の本数 (本) | 備 考 |
|-------|----------|----------------|---------------|---------------|---------------------|
| 中・大輪種 | 85 (2 L) | 85 | 10 | 100 | 二輪キクを含む。 |
| | 80 (L) | 80 | | | |
| | 70 (M) | 70 | | | |
| 小 菊 | 75 (2 L) | 75 | 10 | 100 | 1 箱200本入れにすることもできる。 |
| | 70 (L) | 70 | | | |
| | 60 (M) | 60 | | | |

- (注) 1 中・大輪種については、2 L 90cmとすることもできる。
2 小菊については2 L 80cmとすることもできる。

3 ダンボール箱の大きさ (内法)

(cm)

| 箱の種類 | 長 さ | 幅 | 深 さ | 備 考 |
|-------|-----|----|-----|-----|
| 1 号 箱 | 100 | 28 | 18 | |
| 2 号 箱 | 100 | 28 | 16 | |

ダンシートの大きさ

(小菊はダンシートでもよい。)

(cm)

| 長 さ | 幅 | 備 考 |
|-----|-----|-----|
| 120 | 100 | |

4 検査事項

| 項目 | 検 査 項 目 | 秀 | 優 |
|------|--|--------------------------|-------------------------------------|
| 花 | 品種固有の特性 花 色 花の大きさと型 切 り 前 | 正 常 優 良 優 良 適 当 | 正 常 良 良 良 良 適 当 |
| 葉 | 大 き さ 葉 色 と 形 葉 位 間 隔 | 適 当 優 良 優 良 適 当 | 適 当 良 良 良 良 適 当 |
| 茎 | 曲 り 堅 さ (曲げ度合) 太 さ 花首長 (5 cm前後) | な し な し 適 当 適 当 | な し や や 曲 し 適 当 適 当 適 当 |
| 病虫害等 | 病 虫 害 奇形、傷跡 汚 染 | な し な し な し | な し 目立たない程度 目立たない程度 |

ス プ レ ー ギ ク

1 品質区分

| 項目 | 秀 | 優 |
|------|--|--------|
| 花 | 花色が鮮明で品種固有の特性を備えているもの 花型が正常で大きいもの 切花時期が適期のもの | 秀に次ぐもの |
| 葉 | 葉の大きさが適当で花との調和がとれているもの 葉色が鮮明で葉型もよいもの 葉位間隔が適当で全体の調和がとれているもの | |
| 茎 | 茎の曲がりがないもの 品種固有のスプレーフォーメーションを有しているもの 横に持ち上げても曲がらないもの 茎の太さが適当なもの | |
| 病虫害等 | 花、葉、茎に病虫害の被害がないもの 生育障害などによる奇形、傷跡などのないもの 土壌や農薬による汚染のないもの | |

2 階級区分

| 表示 | 1本の長さ (cm) | 1束の本数 (本) | 1箱の本数 (本) | 備考 |
|---------|---------------|--------------|--------------|----|
| 85 (2L) | 85 | 10 | 100 | |
| 80 (L) | 80 | 10 | 100 | |
| 70 (M) | 70 | 10 | 100 | |

3 ダンボール箱の大きさ（内法）

(cm)

| 箱の種類 | 長 さ | 幅 | 深 さ | 備 考 |
|------|-----|----|----------------|-----|
| | 100 | 28 | 17 15 13 | |

4 検査事項

| 項目 | 検 査 項 目 | 秀 | 優 |
|------|---|--------------------------|---------------------------|
| 花 | 品種固有の特性 花 色 花の大きさと型 切 り 前 | 正 常 優 良 優 良 適 当 | 正 常 良 良 良 良 適 当 |
| 葉 | 大 き さ 葉 色 と 形 葉 位 間 隔 | 適 当 優 良 適 当 | 適 当 良 良 適 当 |
| 茎 | 曲 り スプレーフォーメーション 堅 さ（曲げ度合） 太 さ | な し 優 良 な し 適 当 | な し 良 良 やや曲る 適 当 |
| 病虫害等 | 病 虫 害 奇形、傷跡 汚 染 | な し な し な し | な し 目立たない程度 目立たない程度 |

リンドウ

1 品質区分

| 項目 | 秀 | 優 |
|------|--|--------|
| 花 | 鮮明で濃い花色のもの 花穂の着花と間隔が適切であり花型がよいもの 切花時期が適期のもの | 秀に次ぐもの |
| 葉 | 葉の大きさが適当で花との調和がとれているもの 葉色が鮮明で葉型もよいもの 葉位間隔が適当で全体の調和がとれているもの | |
| 茎 | 茎の曲がりがないもの 茎の太さが適当で剛直なもの | |
| 病虫害等 | 花、葉、茎に病虫害の被害がないもの 生育障害などによる奇形、傷跡のないもの の 土壌や農薬による汚染のないもの | |

2 階級区分

| 表示 | 1本の長さ (cm) | 花段数 | 1束の本数 (本) | 1箱の本数 (本) | 備考 |
|---------|---------------|-----|--------------|--------------|---------------------------|
| 80 (2L) | 80 | 5以上 | 10 | 100 | 1箱50本入れ とすることも できる。 |
| 70 (L) | 70 | 4以上 | | 120 | |
| 60 (M) | 60 | 3以上 | | 150 | |
| 50 (S) | 50 | 2以上 | | 200 | |

3 ダンボール箱の大きさ（内法）

(cm)

| 箱の種類 | 長さ | 幅 | 深さ | 備考 |
|------|-----|----|----|----|
| 1号箱 | 100 | 28 | 18 | |
| 2号箱 | 98 | 30 | 16 | |

4 検査事項

| 項目 | 検査項目 | 秀 | 優 |
|------|-----------------------------|-------------|-------------|
| 花 | 花色の濃さと鮮明度 着花間隔と花型 切り前 | 優 優 適 | 良 良 当 |
| 葉 | 葉の大きさ 葉色と形 葉位間隔 | 適 優 適 | 当 良 当 |
| 茎 | 曲りさ 太さ | な 適 | し 当 |
| 病虫害等 | 病虫害 奇形、傷跡 汚染 | な な な | し し し |

ユリ（新テッポウユリ）

1 品質区分

| 項目 | 秀 | 優 |
|------|--|--------|
| 花 | 花形がよく、花卉の色沢が鮮明なものがく割れ、外傷がないもの 切花時期が適期のもの | 秀に次ぐもの |
| 葉 | 葉の大きさが適当でしまっているもの 葉色が鮮明で形のよいもの 葉位間隔が適当で全体の調和がとれているもの | |
| 茎 | 茎の曲がりがないもの 茎の太さが適当で剛直なもの 花首長や着蕾状況の調和がよいもの | |
| 病虫害等 | 花、葉、茎に病虫害の被害がないもの 風雨などによる外傷のないもの 土壌や農薬による汚染のないもの | |

2 階級区分

| 輪 数 | 階級 | 1本の長さ (cm) | 1束の本数 (本) | 1箱の本数 (本) | 備 考 |
|-----|-----|---------------|--------------|--------------|--------------------------------|
| 1 輪 | 2 L | 90 | 10 | 100 | 2 Lは茎の太さが6 mm以上のものとし、細い物はLとする。 |
| | L | 80 | | | |
| | M | 70 | | | |
| | S | 60 | | | |
| 2 輪 | 2 L | 100 | 5 | 50 | 2 Lは茎の太さが8 mm以上のものとし、細い物はLとする。 |
| | L | 90 | | | |
| | M | 80 | | | |
| | S | 70 | | | |
| 3 輪 | 2 L | 100 | 5 | 50 | |
| | L | 90 | | | |
| | M | 80 | | | |
| | S | 70 | | | |
| 4 輪 | 2 L | 100 | 5 | 40 | |
| | L | 90 | | | |
| | M | 80 | | | |
| | S | 70 | | | |

- (注) 1 一本の長さは花首を伸ばした全体の長さとする。
 2 輪数、階級の両方を表示すること。
 3 5輪以上は多輪と表示し出荷することができる。

3 ダンボール箱の大きさ（内法）

(cm)

| 箱の種類 | 長 さ | 幅 | 深 さ | 備 考 |
|-----------|-----|----|-----|--------|
| 1 輪 (小) | 100 | 28 | 16 | 100本入り |
| 2・3 輪 (中) | 110 | 30 | 12 | 50本入り |
| 4 輪 (大) | 110 | 30 | 14 | 40本入り |

4 検査事項

| 項目 | 検 査 項 目 | 秀 | 優 |
|---------|--|--------------------------|---|
| 花 | 花 形 色 沢 が く 割 切 り 前 | 優 良 優 良 な し 適 当 | 良 良 良 良 な し 適 当 |
| 葉 | 大 き さ し ま り 葉 色 葉 位 間 隔 | 適 当 よ い 優 良 適 当 | 適 当 よ い 良 良 適 当 |
| 茎 | 曲 り 堅 さ (曲 げ 度 合) 太 さ 着 花 状 況 (花 首) | な し な し 適 当 適 当 | な し や や 曲 る 適 当 適 当 |
| 病 虫 害 等 | 病 虫 害 外 傷 汚 染 | な し な し な し | 目 立 た な い 程 度 目 立 た な い 程 度 目 立 た な い 程 度 |

ユリ（オリエンタルユリ）

1 品質区分

| 項目 | 秀 | 優 |
|------|--|--------|
| 花 | 花形がよく、花弁の色沢が鮮明で切り前が適期のもの | 秀に次ぐもの |
| 葉 | 葉の大きさが適当で、しまりが良く葉色が鮮明で、形のよいもの 葉位間隔が適当で全体の調和がとれているもの | |
| 茎 | 曲がりがなく剛直なもの 花首長や着蕾状況の調和がよいもの | |
| 病虫害等 | 花、葉、茎に病虫害の被害がないもの 土壌や農薬による汚染のないもの | |

2 階級区分

| 表 示 | 110（3 L） | 95（2 L） | 80（L） | 65（M） | 50（S） |
|---------------|----------|---------|-------|-------|-------|
| 1本の長さ (cm) | 110 | 95 | 80 | 65 | 50 |

| 輪数区分 | 6輪 | 5輪 | 4輪 | 3輪 | 2輪 |
|-------------|-------|----|----|-------|----|
| 1箱本数 (本) | 10～20 | | 20 | 20～30 | |

- (注) 1 一束本数は原則として5本とする。
 2 輪数表示以上の輪数を含めることができる。
 3 長さ区分、輪数区分の両方を表示すること。

3 ダンボールの大きさ（内寸）

| 箱の種類 | 長 さ | 幅 | 深 さ | 備 考 |
|------|-----|----|------|-------|
| 1号箱 | 120 | 30 | 13.5 | 3 L |
| 2号箱 | 100 | 35 | 18 | 2 L～S |

(cm)

4 検査事項

| 項目 | 検査項目 | 秀 | 優 |
|------|-----------------------------------|------------------|------------------|
| 花 | 花形 色沢 がく割れ 切り前 | 優 優 な 適 | 良 良 し 当 |
| 葉 | 大きさ しまり 葉色 葉位間隔 | 適 よ 優 適 | 当 い 良 当 |
| 茎 | 曲がり 堅さ(曲げ度合) 太さ 着花状況(花首) | な な 適 適 | し し 当 当 |
| 病虫害等 | 病虫害 外傷 汚染 | な な な | し し し |

ス ト ッ ク

1 品質区分

| 項目 | 秀 | 優 |
|------|---|--------|
| 花 | 花色がよく八重咲きで品種固有の特性を備えているもの 花が大きく着花間隔がつまって花とびのないもの 切花時期が適期のもの | 秀に次ぐもの |
| 葉 | 葉の大きさが適当で充実しているもの 葉色が鮮明なもの | |
| 茎 | 茎、花穂とも曲りのないもの 節位間隔がつまり充実して堅く弾力性のあるもの 太さは鉛筆大程度以上のもの | |
| 病虫害等 | 病虫害の被害がないもの 生育障害などによる奇形、傷あとなどのないもの 土壌や農薬による汚染のないもの。 | |

2 階級区分

| 種 別 | 表 示 | 1本の長さ (cm) | 花穂の長さ (cm) | 1束の本数 (本) | 1箱の本数 (本) | 備 考 |
|-------|----------|---------------|---------------|--------------|--------------|---------------------------|
| 八 重 咲 | 90 (3 L) | 90 | 20～ | 10 | 80 | 1箱50本入れと することも できる。 |
| | 80 (2 L) | 80 | 18～20 | | 100 | |
| | 70 (L) | 70 | 16～18 | | 100, 120 | |
| | 60 (M) | 60 | 14～16 | | 120, 150 | |

3 ダンボール箱の大きさ (内法)

| 箱の種類 | 長 さ | 幅 | 深 さ | 備 考 |
|------|-----|----|-----|-----|
| | 100 | 35 | 18 | |

(cm)

4 通い容器区分

| 1本の長さ (cm) | 1箱の本数 (本) | 備考 |
|------------|-----------|--------------------------|
| 90 | 30 | |
| 80 | 40 | |
| 70 | 50 | ボリュームのあるものは40本とすることもできる。 |
| 60 | 50 | ボリュームのあるものは40本とすることもできる。 |

4 検査事項

| 項目 | 検査項目 | 秀 | 優 |
|------|----------------------------------|----------------------------|--------------------------|
| 花 | 品種固有の特性と花色 着花間隔 花とび 切り前 | 優良 適当 なし 適当 | 良 適当 なし 適当 |
| 葉 | 大きさと充実度 葉色 | 適当 優良 | 適当 良 |
| 茎 | 曲り 節位間隔 太さ 充実度 | なし 適当 適当(鉛筆程度) 高い | なし 適当 適当 高い |
| 病虫害等 | 病虫害 奇形、傷跡 汚染 | なし なし なし | なし 目立たない程度 目立たない程度 |

グラジオラス

1 品質区分

| 項目 | 秀 | 優 |
|------|--|--------|
| 花 | 花色が鮮明で品種固有の特性を備えているもの 花が多く着花間隔がつまって充実しているもの 切花時期が適期のもの | 秀に次ぐもの |
| 葉 | 葉の大きさが適当で充実しているもの 葉色が鮮明なもの | |
| 茎 | 茎、花穂の曲りが無いもの 節位間隔がつまり、充実しているもの | |
| 病虫害等 | 病虫害の被害がないもの 生育障害などによる奇形、傷あとなどのないもの 土壌や農薬による汚染のないもの | |

2 階級区分

| 表示 | 1本の長さ (cm) | 花蕾数 | 1束の本数 (本) | 1箱の本数 (本) | 備考 |
|------------------|---------------|-----------------|--------------|--------------|----|
| 100 (90) (2L) | 100 (90) | 13以上 (12 ") | 10 | 100 | |
| 90 (80) (L) | 90 (80) | 12以上 (11 ") | | | |
| 80 (70) (M) | 80 (70) | 11以上 (10 ") | | | |

(注) () 内は中小輪系品種の規格

3 ダンボール箱の大きさ（内法）

(cm)

| 箱の種類 | 長 さ | 幅 | 深 さ | 備 考 |
|------|-----|----|-----|-----|
| | 120 | 30 | 20 | |

○ ダンシートの大きさ

(cm)

| 長 さ | 幅 | 備 考 |
|-----|-----|-----|
| 120 | 100 | |

4 検査事項

| 項目 | 検 査 項 目 | 秀 | 優 |
|------|---------------------------|----------------------|-------------------------------|
| 花 | 品種固有の特性と花色 着花間隔 切り前 | 優 良 つまっている 適 当 | 良 ややつまっている 適 当 |
| 葉 | 充 実 度 葉 色 | 高 い よ い | やや高い よ い |
| 茎 | 曲 り 節 位 間 隔 | な し つまっている | な し ややつまっている |
| 病虫害等 | 病 虫 害 奇形、傷跡 汚 染 | な し な し な し | 目立たない程度 目立たない程度 目立たない程度 |

カーネーション

1 品質区分

| 項目 | 秀 | 優 |
|------|--|--------|
| 花 | 花色が鮮明で品種固有の特性を備えているもの 花が大きくガク割れのないもの 切花時期が適期のもの | 秀に次ぐもの |
| 葉 | 大きさが適当でよくしまったもの 葉色がよくろう質のよくなったもの | |
| 茎 | 茎、花首の曲りのないもの 茎が太く全体に均整がとれているもの | |
| 病虫害等 | 花、葉、茎に病虫害の被害がないもの 生育障害などによる奇形、傷あとなどのないもの 土壌や薬剤による汚染のないもの | |

2 階級区分

| 種 別 | 表 示 | 1 本の長さ (cm) | 1 束の本数 (本) | 1 箱の本数 (本) | 備 考 |
|-------|----------|----------------|---------------|---------------|-----|
| 大 輪 種 | 65 (2 L) | 65 | 20 | 200 | |
| | 60 (L) | 60 | | | |
| 中 輪 種 | 65 (2 L) | 65 | | | |
| | 55 (L) | 55 | | | |
| スプレー系 | 65 (2 L) | 65 | | | |
| | 55 (L) | 55 | | | |

3 ダンボール箱の大きさ(内法)

(cm)

| 箱の種類 | 長 さ | 幅 | 深 さ | 備 考 |
|-------|-----|----|-----|-----|
| 2 号 箱 | 100 | 28 | 16 | |

4 検査事項

| 項目 | 検 査 項 目 | 秀 | 優 |
|----------|----------------------------------|------------------------|-------------------------------|
| 花 | 花 色 大 き さ が く 割 れ 切 り 前 | 優 良 大 な し 適 当 | 良 並 し 当 な し 適 当 |
| 葉 | し ま り 葉 色 ろ う 質 | よ い よ い よ い | よ い よ い や や 劣る |
| 茎 | 茎 の 曲 り 花 首 の 曲 り 茎 の 堅 さ | な し な し 堅く弾力性あり | な し な し 堅く弾力性あり |
| 病虫 害等 | 病 虫 害 生 育 障 害 汚 染 | な し な し な し | 目立たない程度 目立たない程度 目立たない程度 |

宿根カスミソウ

1 品質区分

| 項目 | 秀 | 優 |
|------|---|--------------------------|
| 花 | 花形は品種の特性を保持し、花色が鮮明で、着花間隔がつまっているもの 切花時期が適切で、花黒のないもの | 左と同じ |
| 葉 | 葉の大きさが適切で充実しているもの 葉色が鮮明なもの | 左と同じ |
| 茎 | 茎の曲りの小さいもの 節位間隔がつまり、充実して、弾力性のあるもの | 左と同じ 節位間隔と充実度をやや欠くもの |
| 病虫害等 | 病虫害の被害のないもの 土壌や農薬による汚染のないもの | 左と同じ。 汚染程度が軽微で目立たないもの |

2 階級区分

(1) 主枝

| 表示 | 1本の長さ (cm) | 1束の本数 (本) | 1箱の本数 (本) | 備 考 |
|--------|---------------|--------------|--------------|-----------------------------|
| 90(3L) | 90 | 10 | 40(30) | 3L～Sまでは主枝 ()内は通い容器の入り本数 |
| 80(2L) | 80 | 10 | 40(30) | |
| 70(L) | 70 | 10 | 60(40) | |
| 60(M) | 60 | 10 | 80(50) | |
| 55(S) | 55 | 10 | 100(50) | |

(注) 枝切りは2S (65～50cm) として出荷できる。

(2) 多本数仕立て

| 表示 | 1本の長さ (cm) | 1束の本数 (本) | 1箱の本数 (本) | 備 考 |
|--------|---------------|--------------|--------------|----------------|
| 75(2L) | 75 | 10 | 50(50) | ()内は通い容器の入り本数 |
| 65(L) | 65 | 10 | 50(50) | |
| 55(M) | 55 | 10 | 50(50) | |
| 45(S) | 45 | 10 | 50(50) | |

3 ダンボール箱の大きさ（内法）

(cm)

| 箱の種類 | 長さ | 幅 | 深さ | 備考 |
|------|---------|----|-------|----|
| 横箱 | 100 | 40 | 25 | |
| 縦箱 | 100（高さ） | 38 | 38（幅） | |

（注）通い容器は別サイズとする。

4 検査事項

| 項目 | 検査項目 | 秀 | 優 |
|------|---------------------------------|------------------|--------------------------------------|
| 花 | 品種固有の特性と花色 着花間隔 花黒 切り前 | 優 適 な 適 | 良 当 し 当 良 当 し 当 |
| 葉 | 大きさと充実度 葉色 | 適 優 | 当 良 良 当 |
| 茎 | 曲り 節位間隔 堅さ 充実度 | な 適 堅 高 | し 当 い い し 当 い い |
| 病虫害等 | 病虫害 汚染 | な な | し し 目立たない程度 |

ス タ ー チ ス

1 品質区分

| 項目 | 秀 | 優 |
|------|--|--------|
| 花 | 花色が鮮明で品種の特性を保持し、色沢、形状とも良好であるもの 花が大きく着花間隔がつまって切花時期が適期のもの | 秀に次ぐもの |
| 茎 | 茎の色沢が鮮明で形状良好であり、曲りのないもの 茎の充実度が高く弾力性に富むもの | |
| 病虫害等 | 病虫害の被害がないもの 生育障害などによる奇形、傷あとなどのないもの 土壌や農薬による汚染のないもの | |

2 階級区分

(1) シヌアータ

| 表示 | 1本の長さ (cm) | 1束の本数 (本) | 1箱の本数 (本) | 備考 |
|---------|---------------|--------------|--------------|----|
| 80 (2L) | 80 | 10 | 50または60 | |
| 70 (L) | 70 | | 80 | |
| 60 (M) | 60 | | 100 | |

ダンボール箱の大きさ (内法)

| 箱の種類 | 長さ | 幅 | 深さ | 備考 |
|------|-----|----|----|----|
| | 100 | 35 | 17 | |

(2) シネンシス系

| 階 級 | 1本の長さ (cm) | 1束の本数 (本) | 1箱の本数 (本) | 備 考 |
|-----|---------------|--------------|--------------|-----|
| 2 L | 90以上 | 10 | 30 | |
| L | 80 " | | 50 | |
| M | 70 " | | 80 | |
| S | 50 " | 20 | 160 | |

ダンボール箱の大きさ（内法）

(cm)

| 箱の種類 | 長 さ | 幅 | 深 さ | 備 考 |
|------|-----|----|-----|-----|
| | 100 | 35 | 18 | |

(3) ハイブリッド系

| 階 級 | 1本の長さ (cm) | 1束の本数 (本) | 1箱の本数 (本) | 備 考 |
|-----|---------------|--------------|--------------|-----|
| 2 L | 90以上 | 10 | 30 | |
| L | 80 " | | 40 | |
| M | 70 " | | 50 | |

ダンボール箱の大きさ（内法）

(cm)

| 箱の種類 | 長 さ | 幅 | 深 さ | 備 考 |
|------|-----|----|-----|-----|
| | 120 | 30 | 20 | |

3 検査事項

| 項目 | 検査項目 | 秀 | 優 |
|------|---------------------------|-------------|---|
| 花 | 品種固有の特性と花色 着花間隔 切り前 | 優 適 適 | 良 当 当 良 当 当 |
| 茎 | 曲り 太さ 充実度 | な 適 高 | し 当 い な し 当 い |
| 病虫害等 | 病虫害 奇形、傷跡 汚染 | な な な | し し し な し 目立たない程度 目立たない程度 |

トルコギキョウ

1 品質区分

| 項目 | 秀 | 優 |
|------|--|--------|
| 花 | 花色が鮮明で品種固有の特性を備えているもの 開花が揃っており、花蕾の整理がなされているもの 切花時期が適期のもの | 秀に次ぐもの |
| 葉 | 葉の大きさが適当で花との調和のとれているもの 葉色が鮮明で葉型も良いもの 葉位間隔が適当で全体の調和がとれているもの | |
| 茎 | 茎の曲りが無いもの 茎が太く全体に均整がとれているもの | |
| 病虫害等 | 花、葉、茎に病虫害の被害がないもの 生育障害などによる奇形、傷あとのないもの 土壌や農薬による汚染のないもの | |

2 階級区分

| 表示 | 1本の長さ (cm) | 開花輪数 | | 蕾の数 | 1束の本数 (本) | 1箱の本数 (本) | 備考 |
|---------|---------------|------|-------|----------------|--------------|--------------|--------|
| | | 小輪系 | 中・大輪系 | | | | |
| 80 (2L) | 80 | 5輪以上 | 3輪以上 | 開花輪数と同程度以上とする。 | 5、10 | 20または30 | 頂花はとる。 |
| 70 (L) | 70 | | | | | 40 | |
| 60 (M) | 60 | | | | | 60 | |
| 50 (S) | 50 | 3輪以上 | 1～3輪 | | | 80 | |

3 ダンボール箱の大きさ (内法)

| 箱の種類 | 長さ | 幅 | 深さ | 備考 |
|------|-----|----|----|----|
| | 100 | 30 | 17 | |

(cm)

4 通い容器区分

| 1本の長さ (cm) | 1箱の本数 (本) |
|------------|-----------|
| 80 | 20～30 |
| 70 | 30～40 |
| 60 | 30～50 |
| 50 | 40～50 |

(注) 2F (70cm) については50本、枝 (50cm) については80本とする

5 検査事項

| 項目 | 検査項目 | 秀 | 優 |
|------|----------------------------------|-------------------------------|------------------------------------|
| 花 | 品種固有の特性と花色 花蕾数と花蕾の整理状況 切り前 | 優 良 多く整理されている 適 当 | 良 やや多く整理されている 適 当 |
| 葉 | 葉の大きさ 葉色と葉形 葉位間隔 | 適 当 優 良 適 当 | 適 当 良 当 適 当 |
| 茎 | 曲 り 太 さ 均 整 枝 数 | な し 適 当 良 好 多 好 い | な し 適 当 や や 良 や や 少 ない |
| 病虫害等 | 病 虫 害 奇形、傷跡 汚 染 | な し な し な し | 目立たない程度 目立たない程度 目立たない程度 |

カラー（サンライト）

1 品質区分

| 項目 | 秀 | 優 |
|------|---|---------|
| 花 | 花色が鮮明で花（苞）が大きいもの。 切花時期が適期であるもの。（グリーンを帯びていないもの。） | 秀に次ぐもの。 |
| 葉 | 葉の大きさが適当で花との調和がとれているもの。 葉色が鮮明で葉型が良いもの。 | |
| 茎 | 花茎の曲りのないもの。 花茎が太く剛直なもの。 | |
| 病虫害等 | 病虫害の被害のないもの。 生育障害などによる奇形等のないもの。 土壌や農薬等による汚染のないもの。 | |

2 階級区分

| 表示 | 1本の長さ (cm) | 1束の本数 (本) | 1箱の本数 (本) | 備考 |
|---------|---------------|--------------|--------------|----|
| 70 (2L) | 70 | 5 | 50 | |
| 60 (L) | 60 | 5 | 50 | |
| 50 (M) | 50 | 10 | 50 | |
| 40 (S) | 40 | 10 | 50 | |

3 ダンボール箱の大きさ（内法）

(cm)

| 箱の種類 | 長 さ | 幅 | 深 さ | 備 考 |
|------|-----|----|-----|-----|
| 大 | 100 | 30 | 18 | |
| 小 | 80 | 30 | 14 | |

4 検査事項

| 項目 | 検 査 項 目 | 秀 | 優 |
|------------------|----------------------------------|-------------------|-------------------------------|
| 花 | 花色の濃さと鮮明度 花（苞）の大きさと形 切 り 前 | 優 良 優 良 適 当 | 良 良 良 良 適 当 |
| 葉 | 葉 色 と 形 葉の大きさ | 優 良 優 良 適 当 | 良 良 良 良 適 当 |
| 茎 | 曲 が り 太さ、堅さ | な し 適 当 し 当 | な し 適 当 し 当 |
| 病 虫 害 等 | 病 虫 害 奇形、傷害 汚 染 | な し な し な し | 目立たない程度 目立たない程度 目立たない程度 |

カラー（ハイブリッド系）

1 品質区分

| 項目 | 秀 | 優 |
|------|--|---------|
| 花 | 花色が鮮明で花（苞）が大きいもの。 切花時期が適切であるもの。（グリーンを帯びていないもの。） | 秀に次ぐもの。 |
| 茎 | 花茎の曲りのないもの。 花茎が太く剛直なもの。 | |
| 病虫害等 | 病虫害の被害がないもの 生育障害などによる奇形等のないもの。 土壌や農薬等による汚染のないもの。 | |

2 階級区分

| 表示 | 1本の長さ (cm) | 1束の本数 (本) | 1箱の本数 (本) | 備考 |
|-----|---------------|--------------|--------------|----|
| 110 | 110 以上 125 以下 | 5 | 20 | |
| 95 | 95 " 110 未満 | | 20 | |
| 80 | 80 " 95 " | | 20 | |
| 65 | 65 " 80 " | | 20 | |
| 50 | 50 " 65 " | | 30 | |
| 30 | 30 " 50 " | | 50 | |

3 調整方法

先端を揃え、茎元は切らないで結束する。

4 ダンボール箱の大きさ

| 箱の種類 | 長さ | 幅 | 深さ | 備考 |
|------|-----|----|------|----|
| | 100 | 24 | 12 | |
| | 130 | 24 | 13.5 | |

5 検査事項

| 項目 | 検査項目 | 秀 | 優 |
|------|--------------------------------|-------------|-------------|
| 花 | 花色の濃さと鮮明度 花(苞)の大きさと形 切り前 | 優 優 適 | 良 良 当 |
| 茎 | 曲がり 太さ、堅さ | な 適 | し 当 |
| 病虫害等 | 病虫害 奇形、傷害 汚染 | な な な | し し し |

シ ャ ク ヤ ク

1 品質区分

| 項目 | 秀 | 優 |
|------|---|---------|
| 花 | 花色が鮮明で、品種固有の特性をそなえているもの。 花が大きくガク割れ、外傷がないもの。 切花時期が適期のもの。 | 秀に次ぐもの。 |
| 葉 | 葉の大きさが適当で花との調和がとれているもの。 葉色が鮮明なもの。 | |
| 茎 | 茎及び花首の曲りのないもの。 茎の太さが適当なもの。 | |
| 病虫害等 | 病虫害の被害がないもの。 生育障害などによる奇形、傷あとなどのないもの。 土壌や農薬による汚染のないもの。 | |

2 階級区分

| 表 示 | 1本の長さ (cm) | 1束の本数 (本) | 1箱の本数 (本) | 備 考 |
|----------|---------------|--------------|--------------|-----|
| 80 (2 L) | 80 | 10 | 100 | |
| 75 (L) | 75 | 10 | 100、120 | |
| 65 (M) | 65 | 10 | 100、120 | |

3 ダンボール箱の大きさ（内法）

(cm)

| 箱の種類 | 長 さ | 幅 | 深 さ | 備 考 |
|------|-----|----|-----|-----|
| | 100 | 35 | 21 | |

4 検査事項

| 項目 | 検 査 項 目 | 秀 | 優 |
|------|-------------------------------------|--------------------------|-------------------------------|
| 花 | 品種固有の特性と花色 色 沢 ガ ク 割 切 り 前 | 優 良 適 当 な し 適 当 | 良 当 適 当 な し 適 当 |
| 葉 | 大きさと充実度 葉 色 葉 位 間 隔 | 適 当 優 良 適 当 | 適 当 良 当 適 当 |
| 茎 | 茎及び花首の曲り 太 さ | な し 適 当 | な し 適 当 |
| 病虫害等 | 病 虫 害 奇形、傷跡 汚 染 | な し な し な し | 目立たない程度 目立たない程度 目立たない程度 |

デルフィニウム

1 品質区分

| 項目 | 秀 | 優 |
|------|--|---------|
| 花 | 花色が鮮明で、品種固有の特性をそなえているもの。 花が大きく着花間隔がつまって花とびがないもの。 切花時期が適期のもの。 | 秀に次ぐもの。 |
| 葉 | 葉の大きさが適当で花穂との調和がとれているもの。 葉色が鮮明なもの。 | |
| 茎 | 茎、花穂とも曲がりのないもの。 節位間隔がつまり充実して弾力性のあるもの。 | |
| 病虫害等 | 病虫害の被害がないもの。 生育障害などによる奇形、傷あとなどのないもの。 土壌や農薬による汚染のないもの。 | |

2 階級区分

(1) ジャイアント系

| 表示 | 1本の長さ (cm) | 1束の本数 (本) | 1箱の本数 (本) | 備考 |
|-----------|---------------|--------------|--------------|----|
| 100 (2 L) | 100 | 5 | 30 | |
| 80 (L) | 80 | 5 | 30 | |
| 60 (M) | 60 | 5 | 30、40 | |

ダンボール箱の大きさ (内法)

(cm)

| 箱の種類 | 長さ | 幅 | 深さ | 備考 |
|------|-----|----|----|----|
| | 130 | 35 | 17 | |

(2) シネンシス系

| 表 示 | 1 本の長さ (cm) | 1 束の本数 (本) | 1 箱の本数 (本) | 備 考 |
|----------|----------------|---------------|---------------|-----|
| 80 (2 L) | 80 | 10 | 40 | |
| 70 (L) | 70 | 10 | 50 | |
| 60 (M) | 60 | 10 | 50 | |

ダンボール箱の大きさ (内法)

(cm)

| 箱の種類 | 長 さ | 幅 | 深 さ | 備 考 |
|------|-----|----|-----|-----|
| | 100 | 35 | 17 | |

3 検査事項

| 項目 | 検 査 項 目 | 秀 | 優 |
|------|----------------------------------|------------------|--|
| 花 | 品種固有の特性と花色 着花間隔 花とび 切り前 | 優 適 な 適 | 良 当 し 当 良 適 当 適 |
| 葉 | 大きさと充実度 葉色 | 適 優 | 当 良 適 良 |
| 茎 | 曲り 節位間隔 太さ 充実度 | な 適 適 高 | し 当 当 い な 適 適 高 |
| 病虫害等 | 病虫害 奇形、傷跡 汚染 | な な な | し し し 目立たない程度 目立たない程度 目立たない程度 |

バ ラ

1 品質区分

| 項目 | 秀 | 優 |
|------------|------------------------------|---------------------------|
| 花・茎・葉のバランス | 曲がりがなくバランスが特に良くとれているもの | 曲がりがなくバランスが良くとれているもの |
| 花型・花色 | 品種本来の特性をそなえ、花型・花色ともに極めて良好なもの | 品種本来の特性をそなえ、花型・花色ともに良好なもの |
| 病虫害 | 病虫害が認められないもの | 病虫害がほとんど認められないもの |
| 損傷等 | 日やけ、葉害、すり傷等が認められないもの | 日やけ、葉害、すり傷等がほとんど認められないもの |
| 切り前 | 切り前が適期であるもの | 切り前が適期であるもの |

2 階級区分

| 表示 | 1本の長さ (cm) | 1束の本数 (本) | 1箱の本数 (本) | 備考 |
|---------|---------------|--------------|----------------------------------|----|
| 70 (2L) | 70 | 10 | 1箱あたりの入れ本数は、100本または、50本のいずれかとする。 | |
| 60 (L) | 60 | 10 | | |
| 50 (M) | 50 | 10 | | |
| 40 (S) | 40 | 10 | | |

3 ダンボール箱の大きさ (内法)

| 箱の種類 | 長さ | 幅 | 深さ | 備考 |
|------|-----|----|----|---------|
| | 100 | 30 | 16 | 50本入の場合 |

(cm)

4 検査事項

| 項目 | 検査項目 | 秀 | 優 |
|------|-------------------------------|------------------|------------------|
| 花 | 品種固有の特性と花色 花の大きさと花型 切り前 | 優 優 適 | 良 良 当 |
| 葉 | 大きさと充実度 葉色 葉位間隔 | 適 優 適 | 当 良 当 |
| 茎 | 曲り 堅さ（曲げ度合） 太さ 花首長 | な な 適 適 | し し 当 当 |
| 病虫害等 | 病虫害 奇形、傷跡 汚染 | な な な | し し し |

ヒガンザクラ

1 品質区分

| 項目 | 秀 | 優 |
|------|--|---------|
| 花 | 花らいの大きさは上下とも揃い、花色は抜けず淡桃色である。 枝先まで花らいが着生し、しかも密に着生している。 開花の程度が適当なもの。 | 秀に次ぐもの。 |
| 枝 | 小枝がほどよく着生し、枝の姿が整っている。 枝の太さが適当なもの。 | |
| 病虫害等 | 枝、花、葉に病虫害の被害のないもの。 土壌や農薬による汚染のないもの。 | |

2 調整方法

大枝、中枝、小枝をあわせて1束にし、10束を1箱（ケース）として出荷する。

○ 1束の入れ本数

| | (長さ) | (本) |
|----|-----------|-----|
| 大枝 | 125 cm | 3 |
| 中枝 | 100～120cm | 3 |
| 小枝 | 60～100cm | 2 |

※ただし、枝のボリュームが欠ける時は、主に中枝を加え、1束8～10本とする。

3 ダンボール箱の大きさ（内法）

| 箱の種類 | 長さ | 幅 | 深さ | 備考 |
|------|-----|----|----|----|
| | 127 | 25 | 22 | |

(cm)

4 検査事項

| 項 目 | 検 査 項 目 | 秀 | 優 |
|---------|------------------------------------|--------------------------|--------------------|
| 花 | 花 色 花蕾の大きさの揃い 花蕾の着生 開花の程度 | 優 良 優 良 優 良 適 当 | 良 良 良 適 当 |
| 枝 | 小枝の着生 枝 の 姿 枝 の 太 さ | 密 優 良 適 当 | や や 密 良 適 当 |
| 病 虫 害 等 | 病 虫 害 汚 染 | な し な し | 目立たない程度 目立たない程度 |

ハ ナ ウ メ

1 品質区分

| 項目 | 秀 | 優 |
|------|--|---------|
| 花 | 枝全体の花らいの大きさがほぼ揃っている。 開花の程度が適当なもの。 枝先まで花らいが着生し、しかも密に着生している。 | 秀に次ぐもの。 |
| 枝 | 小枝が密に着生し、枝の姿が整っている。 枝の太さが適当なもの。 | |
| 病虫害等 | 枝、花、葉に病虫害の被害のないもの。 土壌や農薬による汚染のないもの。 | |

2 調整方法

大枝、中枝、小枝をあわせて1束にし、10束を1箱（ケース）として出荷する。

○ 1束の入れ本数

| | (長さ) | (本) |
|-----|-----------|-----|
| 大 枝 | 125 cm | 3 |
| 中 枝 | 100～120cm | 3 |
| 小 枝 | 60～100cm | 2 |

※ただし、枝のボリュームが欠ける時は、主に中枝を加え、1束8～10本とする。

3 ダンボール箱の大きさ（内法）

| 箱の種類 | 長 さ | 幅 | 深 さ | 備 考 |
|------|-----|----|-----|-----|
| | 127 | 25 | 22 | |

4 検査事項

| 項 目 | 検 査 項 目 | 秀 | 優 |
|---------|-----------------------------|-------------------|--------------------|
| 花 | 花蕾の大きさの揃い 花蕾の着生 開花の程度 | 優 良 優 良 適 当 | 良 良 良 良 適 当 |
| 枝 | 小枝の着生 枝 の 姿 枝 の 太 さ | 密 優 良 適 当 | や や 密 良 適 当 |
| 病 虫 害 等 | 病 虫 害 汚 染 | な し な し | 目立たない程度 目立たない程度 |

ハ ナ モ モ

1 品質区分

| 項目 | 秀 | 優 |
|------|---|---------|
| 花 | <p>花色は明るい桃色で、花らいは大きく膨らんでいる。</p> <p>枝先まで花らいが着生し、しかも密に着生している。</p> <p>開花の程度が適当なもの。</p> | 秀に次ぐもの。 |
| 枝 | <p>小枝がほどよく着生し、枝の姿が整っている。</p> <p>枝の太さが適当なもの。</p> | |
| 病虫害等 | <p>枝、花、葉に病虫害の被害のないもの。</p> <p>土壌や農薬による汚染のないもの。</p> | |

2 調整方法

大枝、中枝をあわせて1束にし、20束を1箱（ケース）として出荷する。

○ 1束の入れ本数

| | (長さ) | (本) |
|-----|-----------|-----|
| 大枝 | 125 cm | 2 |
| 中枝 | 100～120cm | 3 |
| (小枝 | 60～100cm | 2) |

※ただし、小枝はボリュームを出すために添える。

3 ダンボール箱の大きさ（内法）

| 箱の種類 | 長さ | 幅 | 深さ | 備考 |
|------|-----|----|----|----|
| | 127 | 25 | 22 | |

(cm)

4 検査事項

| 項 目 | 検 査 項 目 | 秀 | 優 |
|---------|------------------------------------|--------------------------|--------------------|
| 花 | 花 色 花蕾の大きさの揃い 花蕾の着生 開花の程度 | 優 良 優 良 優 良 適 当 | 良 良 良 適 当 |
| 枝 | 小枝の着生 枝 の 姿 枝 の 太 さ | 密 優 良 適 当 | や や 密 良 適 当 |
| 病 虫 害 等 | 病 虫 害 汚 染 | な し な し | 目立たない程度 目立たない程度 |

ユキヤナギ

1 品質区分

| 項目 | 秀 | 優 |
|------|--|---------|
| 花及び葉 | 開花と出葉のバランスが適当で、「青アガリ」、「白アガリ」でない。 枝先まで花らいが着生し、しかも密に着生している。 開花の程度が適当なもの。 | 秀に次ぐもの。 |
| 枝 | 2番枝等が大き過ぎず、スプレーフォーメーションが乱れていない。 枝の太さが適当なもの。 | |
| 病虫害等 | 枝、花、葉に病虫害の被害のないもの。 土壌や農薬による汚染のないもの。 | |

2 階級区分

| 表示 | 1本の長さ (cm) | 1束の本数 (本) | 1箱の本数 (本) |
|---------|---------------|--------------|--------------|
| 90 (2L) | 90 | 10 | 100 (10束) |
| 75 (L) | 75 | 10 | 100 (10束) |
| 60 (M) | 60 | 25 | 200 (8束) |

3 ダンボール箱の大きさ (内法)

| 箱の種類 | 長さ | 幅 | 深さ | 備考 |
|------|-----|----|----|------|
| | 120 | 30 | 12 | (L級) |
| | 100 | 30 | 11 | (M級) |

4 検査事項

| 項 目 | 検 査 項 目 | 秀 | 優 |
|---------|------------------------------|-------------------|--------------------|
| 花 及 び 葉 | 開花と出葉のバランス 花蕾の着生 開花の程度 | 優 良 優 良 適 当 | 良 良 適 当 |
| 枝 | スプレーフォーメーション 枝 の 太 さ | 優 良 適 当 | 良 良 適 当 |
| 病 虫 害 等 | 病 虫 害 汚 染 | な し な し | 目立たない程度 目立たない程度 |

ユ ー カ リ

1 品質区分

| 項 目 | 秀 | 優 | 枝 切 り |
|-----|-------------------------------|--------|-----------------|
| 葉 | 葉の形が品種固有の形を有し、着生バランスが適当であること。 | 秀につぐもの | 秀に同じ |
| 枝 | 太さが適当であり、枝のフォーメーションが乱れていないもの。 | | 太さが適当であり分枝の短いもの |
| 病虫害 | 葉・枝に病虫害や農薬の汚染がないもの。 | | 秀に同じ |

2 階級区分

| 表 示 | 1本の長さ (cm) | 1束本数 | 1箱の本数 | 備 考 |
|----------|---------------|------|-------|-----|
| 120 (3L) | 120 | 5 | 40 | |
| 100 (2L) | 100 | 10 | 50 | |
| 90 (L) | 90 | 10 | 60 | |
| 70 (M) | 70 | 10 | 80 | |

3 ダンボールの大きさ (内寸)

| 箱の種類 | 長 さ | 幅 | 深 さ | 備 考 |
|------|-----|----|-----|--------------|
| | 120 | 35 | 20 | 120に適用 |
| | 100 | 35 | 31 | 100、90、70に適用 |

(cm)

4 検査事項

| 項 目 | 検 査 項 目 | 秀 | 優 |
|---------|---------------------------|-------------------|---------------------------------|
| 葉 | 品種固有の葉形・色 着葉間隔 収穫時期 | 優 良 密 適 当 | 良 好 やや密 適 当 |
| 枝 | 曲 が り 枝 の 姿 枝 の 太 さ | な し 優 良 適 当 | 目立った曲がりがない 良 好 適当・ほぼ揃っている |
| 病 虫 害 等 | 病 虫 害 農薬の汚染等 | な し な し | 目立たない 目立たない |

ヒ マ ワ リ

1 品質区分

| 項目 | 秀 | 優 |
|------|---|--------|
| 花 | 花色が鮮明で品種固有の特性を保持し、色沢、形状とも良好であるもの 切花時期が適期のもの (花卉が立ち始めた頃) | 秀に次ぐもの |
| 葉 | 花の下2～3枚つける 花との調和がとれているもの 葉色が鮮明なもの | |
| 茎 | 茎の曲がりがないもの 茎の太さが適当なもの | |
| 病虫害等 | 花・葉・茎に病虫害の被害がないもの 土壌や農薬による汚染のないもの | |

2 階級区分

| 階 級 | 1本の長さ (cm) | 1束の本数 (本) | 花の内径 | 1箱の本数 (本) | 備 考 |
|-----|---------------|--------------|---------|--------------|-----|
| 2 L | 120 | 10 | 7 cm 前後 | 40 | |
| L | 120 | | 6 cm 前後 | 50 | |
| M | 100 | | 5 cm 前後 | 60 | |

3 ダンボール箱の大きさ (内法)

| 箱の種類 | 長 さ | 幅 | 深 さ | 備 考 |
|------|-----|----|-----|-----|
| | 120 | 40 | 13 | |

(cm)

4 検査事項

| 項目 | 検査項目 | 秀 | 優 |
|------|-------------------------------|-------------|-------------|
| 花 | 品種固有の特性と花色 花の大きさと花型 切り前 | 優 優 適 | 良 良 当 |
| 葉 | 大きさ 葉色と形 | 適 優 | 当 良 |
| 茎 | 曲がり 太さ | な 適 | し 当 |
| 病虫害等 | 病虫害 奇形 汚染 | な な な | し し し |

秀に次ぐもの

◎荷造方法(例)

○束ね方

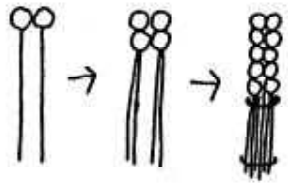

○詰め方

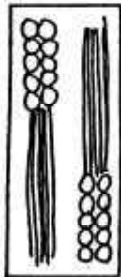

ダ リ ア

1 品質区分

| 項 目 | 秀 | 優 |
|------|--------------------------------|--------|
| 病虫害等 | 病虫害の被害がないもの 土壌や農薬による汚染のないもの | 秀に次ぐもの |
| 切前 | 収穫時期で切断する | |

(注) 花房に虫が混入していない・止葉は枯れ等が無いこと。

2 階級区分

| 表 示 | 1 本の長さ (cm) | 1 束の本数 (本) | 備 考 |
|----------|----------------|---------------|------------------|
| 70 (2 L) | 70 | 20、30 | 5本/単位で茎を輪ゴムで止める。 |
| 60 (L) | 60 | | |
| 50 (M) | 50 | | |
| 40 (S) | 40 | | |

3 花輪の基準

| 輪区分 | 花径 |
|----------|--------|
| 超巨大輪・巨大輪 | 12cm以上 |
| 大輪 | 10cm以上 |
| 中大輪 | 9cm以上 |
| 小輪 | 6cm以上 |
| ボール咲き | 6cm以上 |
| ポンポン咲き | 5cm以下 |

発行：令和6年7月

福島県 農林水産部 農産物流通課

〒960-8670 福島市杉妻町2番16号

TEL 024(521)7354

FAX 024(521)7942