

令和6年度

福島県青果物標準出荷規格



福島県

目 次

福島県青果物標準出荷規格実施要綱	1
福島県青果物標準出荷規格協議会運営要領	3
福島県青果物標準出荷規格設定の基本的な考え方	5
福島県青果物標準出荷規格の共通事項	6

果実の部

も	も	7
加工用も	も	13
りんご	ご	14
なし	し	20
ぶどう	う	26
かき	き	30
あんぽ柿	柿	34
あんぽ柿（原料）		39
すもも（プラム）		40
おうとう（さくらんぼ）		43
うめ	め	47
くり	り	48
キウイフルーツ		49
カリン	ン	53
いちじく	く	54
西洋なし	し	56

野菜の部

野菜の共通表示事項	57
根菜類	
だいこん	58

小	か	ぶ	59	
に	ん	じ	ん	60
ご	ぼ	う	61	
山	う	ど	61	

葉茎菜類

は	く	さ	い	62			
ミ	ニ	は	く	さ	い	63	
キ	ャ	ベ	ツ	64			
ほ	う	れ	ん	そ	う	66	
こ	ま	つ	な	67			
ね			ぎ	68			
小	ね		ぎ	69			
あ	さ	つ	き	70			
み	つ		ば	71			
し	ゅ	ん	ぎ	く	72		
に			ら	73			
み	よ	う	が	74			
つ	る	む	ら	さ	き	75	
な	ば		な	76			
花	わ	さ	び	77			
春			菜	78			
オ	ー	タ	ム	ポ	エ	ム	79
チ	ン	ゲ	ン	サ	イ	80	
モ	ロ	ヘ	イ	ヤ	81		
セ			リ	82			
み	ず		菜	83			
ふ	き	の	と	う	83		

果菜類

な			す	84
ト	マ		ト	85

チェリートマト	86
きゅうり	87
かぼちゃ	88
ピーマン	89
ししとう	90

豆類等

さやえんどう	91
スナップエンドウ	92
グリーンピース	92
そらまめ	93
えだまめ	94
さやいんげん	95
とうもろこし	96

洋菜類

レタス	97
リーフレタス	98
セルリー	98
カリフラワー	99
ブロッコリー	100
アスパラガス	101

果実的野菜

いちご	102
メロン	106

土物類

ばれいしょ	107
さといも	108
ながいも	109
たまねぎ	110
にんにく	110

菌茸・山菜の部

生しいたけ	111
乾しいたけ	112
生なめこ	116
ひらたけ	117
えのきたけ	118
マッシュルーム	119
わらび	120
干ぜんまい	120
たらの芽	121

花きの部

切花共通選花基準	123
キク	124
スプレーギク	126
リンドウ	128
ユリ（新テッポウユリ）	130
ユリ（オリエントユリ）	132
ストック	134
グラジオラス	136
カーネーション	138
宿根カスミソウ	140
スターチス	142
トルコギキョウ	145
カラー（サンライト）	147
カラー（ハイブリッド系）	149
シヤクヤク	151
デルフィニウム	153
バラ	155
ヒガンザクラ	157

ハ	ナ	ウ	メ	159	
ハ	ナ	モ	モ	161	
ユ	キ	ヤ	ナ	ギ	163
ユ	ー	カ	リ	165	
ヒ	マ	ワ	リ	167	
ダ		リ	ア	169	

福島県青果物標準出荷規格実施要綱

昭和56年4月23日付	56園第186号制	定
昭和57年3月29日付	57園第108号一	部改正
昭和58年4月12日付	58園第130号一	部改正
昭和59年6月14日付	59園第253号一	部改正
昭和62年3月18日付	62園第106号一	部改正
昭和63年3月5日付	63園第29号一	部改正
平成元年3月8日付	元園第138号一	部改正
平成2年3月12日付	2園第156号一	部改正
平成3年3月15日付	3園第173号一	部改正
平成4年3月30日付	4園第210号一	部改正
平成5年3月23日付	5園第167号一	部改正
平成6年3月3日付	6園第134号一	部改正
平成7年3月2日付	7園第99号一	部改正
平成8年2月29日付	8園第99号一	部改正
平成9年2月26日付	9園第74号一	部改正
平成11年2月16日付	11園第11号一	部改正
平成12年2月15日付	12園第2号一	部改正
平成14年3月1日付	13園第420号一	部改正
平成15年2月24日付	14園第652号一	部改正
平成22年4月1日付	22生流第90号一	部改正
平成26年6月13日付	26生流第1025号一	部改正
平成29年3月27日付	28生流第4734号	最終改正

(目的)

第1 この要綱は、生産から流通までの一貫した指導体制のもとで青果物の出荷規格を統一し、これを普及することにより品質の向上と取引の公正、円滑化を図り、もって本県青果物の声価を高め、農業経営の安定向上に資することを目的とする。

(定義)

第2 この要綱において「青果物」とは、県内において生産される果実、野菜、菌茸等及び花きであって別表に掲げるものをいう。

2 この要綱において「出荷規格」とは、出荷する青果物の品位、大小及び包装等についての基準をいう。

(県規格の設定)

第3 知事は、福島県青果物標準出荷規格（以下「県規格」という。）を設定、改正又は廃止するものとする。

2 知事は、県規格に関する事項を調査審議させるため福島県青果物標準出荷規格協議会（以下「協議会」という。）を置く。

3 知事は、県規格を設定、改正又は廃止しようとするときは、あらかじめ協議会の意見を聞くものとする。

4 協議会の組織・運営等に関する事項については、別に定める。

(普及・指導)

第4 知事は、県規格を設定、改正、又は廃止したときは、速やかにこれを周知するための措置を講ずるものとする。

2 知事は、県規格の普及・指導を行うため地方指導班を置く。

3 県及び出荷団体は、県規格を普及・徹底させるため必要な措置を講ずるものとする。

(県規格の遵守)

第5 青果物を出荷しようとするものは、県規格により出荷するものとする。

2 出荷団体等は、県規格により出荷しようとする青果物について自主検査を行うものとする。

附 則

(略)

(別表)

果 実	もも、加工用もも、りんご、なし、ぶどう、かき、あんぼ柿、あんぼ柿（原料）、すもも（プラム）、おうとう（さくらんぼ）、うめ、くり、キウイフルーツ、カリン、いちじく、西洋なし
野 菜	だいこん、小かぶ、にんじん、ごぼう、山うど、はくさい、ミニはくさい、キャベツ、ほうれんそう、こまつな、ねぎ、小ねぎ、あさつき、みつば、しゅんぎく、にら、みょうが、つるむらさき、なばな、花わさび、春菜、オータムポエム、チンゲンサイ、モロヘイヤ、セリ、みず菜、ふきのとう、なす、トマト、チェリートマト、きゅうり、かぼちゃ、ピーマン、ししとう、さやえんどう、スナップエンドウ、グリーンピース、そらまめ、えだまめ、さやいんげん、とうもろこし、レタス、リーフレタス、セルリー、カリフラワー、ブロッコリー、アスパラガス、いちご、メロン、ばれいしょ、さといも、ながいも、たまねぎ、にんにく
菌茸等	生しいたけ、乾しいたけ、生なめこ、ひらたけ、えのきたけ、マッシュルーム、わらび、干ぜんまい、たらの芽
花 き	キク、スプレーギク、リンドウ、ユリ（新テッポウユリ・オリエンタルユリ）、ストック、グラジオラス、カーネーション、宿根カスミソウ、スターチス、トルコギキョウ、カラー（サンライト・ハイブリッド系）、シクヤク、デルフィニウム、バラ、ヒガンザクラ、ハナウメ、ハナモモ、ユキヤナギ、ユーカーリ、ヒマワリ、ダリア

福島県青果物標準出荷規格協議会運営要領

昭和56年4月23日付	56園	第187号	制定
昭和57年3月29日付	57園	第109号	一部改正
昭和59年6月14日付	59園	第254号	一部改正
平成6年3月3日付	6園	第134号	一部改正
平成8年2月29日付	8園	第99号	一部改正
平成15年5月14日付	15生流	第301号	一部改正
平成20年4月1日付	20生流	第39号	一部改正
平成22年4月1日付	22生流	第90号	一部改正
平成23年6月2日付	23生流	第581号	一部改正

(趣旨)

第1 この要領は、福島県青果物標準出荷規格実施要綱第3の規定に基づき、福島県青果物標準出荷規格協議会（以下「協議会」という。）の組織及び運営に関し必要な事項を定める。

(組織)

第2 協議会は、委員15名以内をもって組織し、委員は次に掲げる者のうちから知事が委嘱する。

- (1) 青果物の生産者の代表者
- (2) 青果物の取扱業者の代表者
- (3) 青果物の加工業者の代表者
- (4) 学識経験者
- (5) 関係行政機関の職員

(任期)

第3 委員の任期は、2年とする。

ただし、委員が欠けた場合における補欠委員の任期は前任者の残任期間とする。

(協議会の役員)

第4 協議会に会長を置き、会長には福島県農産物流通課長をあてる。

- 2 会長は、会務を総理する。
- 3 会長に事故あるときは、あらかじめ会長の指名する委員がその職務を代理する。

(専門部会)

第5 協議会に、会務に係る専門的事項を分掌させるため果実、野菜、特用林産及び花きの専門部会を置く。

- 2 部員は、関係する機関・団体等の職員のうちから福島県農林水産部長が委嘱する。
- 3 委員の任期に関する規定は、部員の場合に準用する。
- 4 専門部会は、福島県農林水産部農産物流通課の主幹（流通消費担当）にあるものが会議を総理する。

(会議)

第6 会議は、委員会及び専門部会とする。

2 会議は、福島県農林水産部長が招集する。

(庶務)

第7 協議会の事務局は、福島県農林水産部農産物流通課に置く。

(補則)

第8 この要領に定めるもののほか、協議会の運営に関し必要な事項は、別に定める。

附 則

(略)

福島県青果物標準出荷規格設定の基本的な考え方

- 1 この規格は、本県の規格を統一するための標準的規格であり、従来の取引慣習等を考慮し、かつ、取引の合理化及び流通経費の節減に資するため出来るだけ簡素化の方向で改善し、逐次全国統一の標準出荷規格に近づけていくものとする。
- 2 この規格は、産地元詰時を対象として品位、大小及び包装に関する規定を定めたが、基準量目の他に自然減耗相当分を見込んで元詰する等して、実際に取引価格が形成される消費地においてもこの規格の要件が確保できるように努めるものとする。
- 3 この規格は、品位、大小及び包装の三要件のほか、円滑な取引に資するための必要最少限度の表示事項を定めたが、その趣旨は次のとおりとする。

(1)品位基準（品質区分）

品位区分では、規格品と格外品に区分し、品位、大小の劣る格外品は原則として出荷をしない。

規格品の等級呼称は、全体の等級呼称を統一する方針のもとに果実、果実的野菜については秀・優等を、野菜、菌茸・山菜類についてはA・B、花きについては秀・優を用いた。

(2)大小基準（形量区分）

大小区分は、従来の取引慣習、選別機の現状等を考慮して、市場における評価に便利となるように種類ごとに適宜定めた。

(3)包装基準

産地及び市場情勢により、商品性向上等のための包装合理化が逐次進められているので、一応従来の荷造方法によるものについては各品目毎に容器の種類、大きさ、強度等を定めることとし、今後の包装改善・合理化の進展に対応して変更するものとする。

福島県青果物標準出荷規格の共通事項

1 ダンボールの封緘について

ダンボールの封緘については、異物混入防止や廃棄物処理の省力化の観点から、できるだけ糊付け又はテープ止めによるものとする。

果実の部

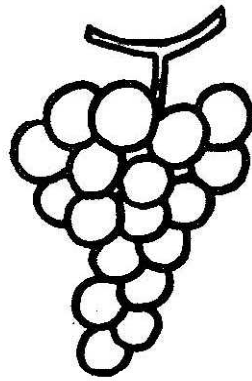
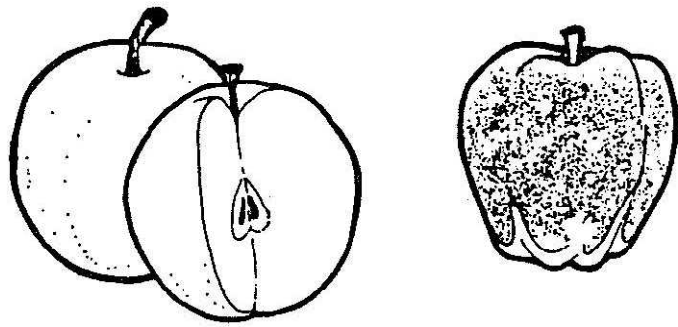

も も

第1 欠点果の定義

- 1 この規格において重欠点果とは、次に掲げるものをいう。
 - ア 異品種果 品種間相互をそれぞれ異品種果とする。
 - イ 腐敗変質果 果肉が腐敗し、または変質しているもの。
 - ウ 未熟果または過熟果
糖度、硬度または色沢により熟度が著しく不十分と認められるものを未熟果とし、硬度または色沢により熟度が著しく進行していると認められるものを過熟果とする。
 - エ 病虫害果 病虫害の被害が果肉に及んでいるもの。
 - オ 傷害果 雹害、切傷、突傷、圧傷等のあるもの。ただし、損傷の軽微なものは除く。
 - カ その他の重欠点果
軽欠点果に属する事項で、その被害の程度が特に著しいもの。
- 2 この規格において軽欠点果とは、次に掲げるもので重欠点果に該当しないものをいう。
 - ア 外観不良果 形状不良（核割れを含む。）のもの、色沢不良のもの又は被害が果皮にとどまる薬害若しくは病虫害の被害等により外観の劣るもの。
 - イ 軽微な傷害果 すり傷等重欠点果に属さない傷があるもの。
 - ウ その他の軽欠点果
欠点程度の軽微なもの。

第2 規格

1 品位基準

(1) 一般選果

等級 事項	特秀	秀	赤秀
玉ぞろい	大きさの階級区分のいずれかに該当し、異なる大きさ区分のものが混入しないもの。	同 左	同 左
色 沢	別表に掲げる品種にあっては、同表特秀級に定める着色割合に適合し、その他の品種にあっては品種固有の熟色優秀なもの。	別表に掲げる品種にあっては、同表秀級に定める着色割合に適合し、その他の品種にあっては品種固有の熟色優良なもの。	別表に掲げる品種にあっては、同表赤秀級に定める着色割合に適合し、その他の品種にあっては品種固有の熟色良好なもの。
重欠点果	混入しないもの。	同 左	同 左
軽欠点果	ないもの。	ほとんどないもの。	おおむねないもの。

(注) (1) 早生品種については、特秀と秀（特秀に次ぐもの）等級で出荷することもできる。

(2) 「赤秀」等級は赤インクによる「秀」表示もできる。

(別表) 着色割合

等級 品種	特秀	秀	赤秀
白 鳳	70%以上	50%以上	20%以上
あ かつ き	80 "	60 "	40 "
川中島白桃	80 "	60 "	40 "
ゆ う ぞ ら	70 "	50 "	20 "
ま ど か	80 "	60 "	40 "

(2) 光センサー選果

等級 事項	特秀	秀	赤秀
玉ぞろい	大きさの階級区分のいずれかに該当し、異なる大きさ区分のものが混入しないもの。	同 左	同 左
色 沢	着色優秀なもの。	着色優良なもの。	着色良好なもの。
重欠点果	混入しないもの。	同 左	同 左
軽欠点果	ないもの。	ほとんどないもの。	おおむねないもの。
糖 度	12度以上	10度以上	混合

(注) (1)特秀のもののうち、特に品質の優れたものを「特選」とすることができる。

(2)早生品種については、特秀と秀（特秀に次ぐもの）等級で出荷することもできる。

(名称) 光センサーで選果したももを「光センサーもも」と称する。

なお、「赤秀」等級は赤インクによる「秀」表示もできる。

2 一果の等級別基準

等級 事項	特秀	秀	赤秀
形 状	秀でたもの。	優れたもの。	良好なもの。
病 害 虫	被害のないもの。	同 左	黒星病等の斑点性病害にあっては殆どないもの、その他の病害虫にあっては被害が果皮にとどまり目立たないもの。
傷 害	被害のないもの。	同 左	裂傷、打傷等の生傷及び圧傷のないもの、枝ずれ等のすり傷にあっては目立たないもの。
核 割 れ	ないもの。	外観から殆ど核割れが認められないもの。	外観から核割れが目立たないもの。
日 焼 け	ないもの。	同 左	目立たないもの。

(注) 一果の等級別基準は、上記のとおりとするが、欠点の度合いによっては若干の伸縮を許容し、複数の欠点を有するものは、それらを総合して等級を判定するものとする。

3 大小基準

〔も も〕

事項		基 準 果 重			
階級区分	個				
	13	390 g 以上		430 g 未満	
	15	350	〃	390	〃
	16	310	〃	350	〃
	18	280	〃	310	〃
	20	250	〃	280	〃
	22	230	〃	250	〃
	25	200	〃	230	〃
	28	180	〃	200	〃

(注) 基準果重150g以上180g未満のものについては1箱30又は32個とすることができる。

〔ネクタリン〕

品種		小 果 系 の 品 種				品 種		大 果 系 の 品 種			
事項	階級区分	基 準 果 重				事項	階級区分	基 準 果 重			
	個						個				
	22	230 g 以上					18	280 g 以上		310 g 未満	
	25	200	〃	230 g 未満			20	250	〃	280 〃	
	28	180	〃	200 〃			22	230	〃	250 〃	
	30	150	〃	180 〃			25	200	〃	230 〃	
	32	140	〃	150 〃			28	180	〃	200 〃	
	36	125	〃	140 〃			30	150	〃	180 〃	
							32	140	〃	150 〃	

(注) 大果系の品種は、基準果重310g以上のものを1箱15又は16個とすることができる。

小果系の品種…ヒラツカレッド等

大果系の品種…フレーバートップ、ファンタジア、秀峰

4 包装基準

ア ダンボールケースの規格

種別	型式	材 質			寸 法			強 度	付 属	ヌ キ	備 考
		表ライナー	中 芯	裏ライナー	長さ	幅	深さ				
5 kg 一般用	A式	g 白K2 220	g ZS 200	g K2 220	mm 460	mm 305	mm 85～ 105	kg 474	無	無	高さ5mm単位とする。
5 kg 予冷用	A式	g 白K2 280	g ZS 200	g K2 220	mm 460	mm 305	mm 85～ 105	kg 561	〃	〃	

イ パックの穴寸法

穴 数	穴の直径	穴の深さ	穴数	穴の直径	穴の深さ
	mm	mm		mm	mm
13	92	45	25	75	39
15	88	45	28	71	37
16	86	44	30	69	38
18	83	43	32	66	38
20	80	43	36	61	36
22	78	42			

ウ 荷造方法

容 量 標準重量 5 kgとする。ネクタリンの30個以下の標準重量は4.5kgとする。

詰 方 パック等に平詰めとする。

箱の底部に片ダンを敷き、パックを入れて各穴に玉詰め、又はフルーツキャップ詰めとする。詰め終われば、上面にスチロールネット等を十分あてる。

2個詰め、3個詰めなどのフルーツパック詰めとすることができる。

エ コンテナ

出荷容器としてのコンテナ（量目5kg・8kg）を用いることができる。

第3 表示

品種名、等級、階級及び出荷者名をつま面（一方）中央部及びふた面に表示し、ふた面にはつま面表示と同寸法により、外向き表示する。

ただし、階級区分の表示は、玉数表示とする。

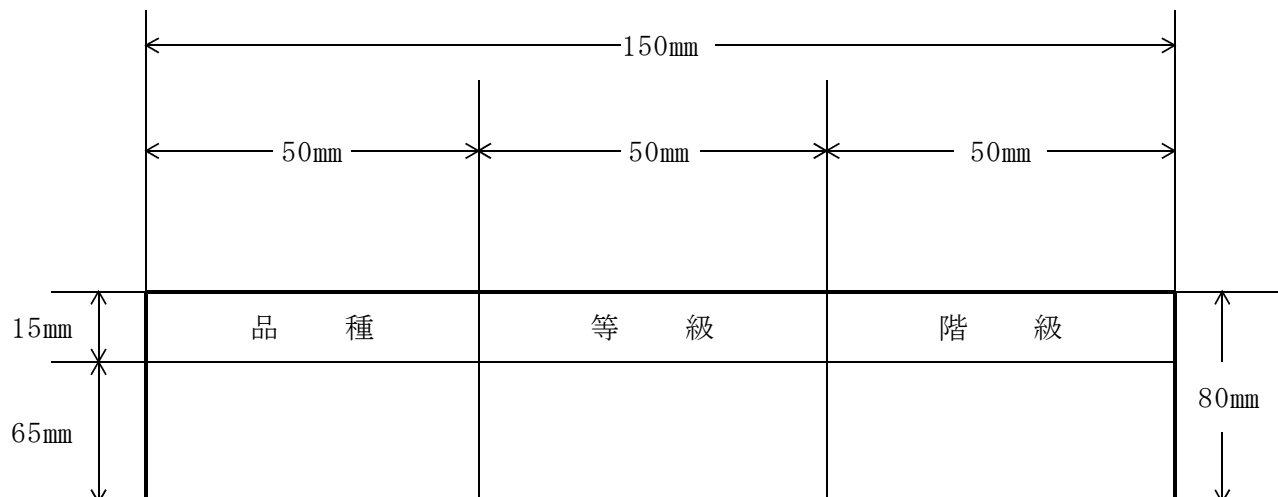

加工用もも

1 品位基準

事項	種類・等級	缶詰用		果汁用（ネクター用）
		秀	優	
形状		品種固有の形状で核割果のないもの。	形状良好で変形果、核割果が目立たないもの。	規制しない。
色沢		果肉に紅色および果皮に日焼けのないもの。	果肉に紅色及び果皮に日焼けが目立たないもの。	〃
傷害		病虫害および外傷のないもの。	病虫害および外傷のはなはだしくないもの。	病虫害及び外傷等により果汁が抽出していないもの。
熟度		熟度斉一で白肉種は適熟4日前位のもの。黄肉種は適熟のもの。	同左に準ずるもの。	適熟のもので腐敗性のないもの。
玉揃		形量区分のいずれかに該当し異品種の混入しないもの。	形量区分のいずれかに該当し異品種の混入が目立たないもの。	規制しない。

(注) 缶詰用（白肉種）は、有袋栽培とする。

2 大小基準

種類	階級区分	基準果重	荷造方法
缶詰用	白肉種	2 L L M	標準平箱 8 kg 詰めとし、必要により緩衝効果良好な資材を用いる。 品種、規格、量目、月日、出荷者、団体名を明記した責任票を入れる。
	黄肉種	2 L L M S	
果汁用		120 g以上	

りんご

第1 欠点果の定義

- 1 この規格において重欠点果とは、次に掲げるものをいう。
 - ア 異品種果 品種間相互をそれぞれ異品種果とする。
 - イ 腐敗変質果 果肉が腐敗又は変質しているもの。
 - ウ 病虫害果 病虫害の被害が果肉に及んでいるもの。
 - エ 未熟果 澱粉含量、糖度、硬度、色沢等により成熟度が著しく不十分と認められるもの。
 - オ 傷害果 雹害、裂傷、切傷、刺傷、圧傷等のあるもの。ただし、損傷の軽微なものを除く。
 - カ その他の重欠点果
成熟以前の落果を人工着色したもの、委凋したもの、異物の付着が著しいもの、又は軽欠点果に属する事項でその欠点程度が特に著しいもの。
- 2 この規格において、軽欠点果とは、次に掲げるもので重欠点果に該当しないものをいう。
 - ア 外観不良果 品種固有の果形がくずれたもの。
さびのあるもの。
すす病、黒点病、かいがらむし等の病虫害の被害が果皮にとどまるもの又は付着しているもの。
日焼、薬害、さかさ実等で外観の劣るもの。
 - イ その他の軽欠点果
つる抜け、その他欠点程度の軽微なもの。

第2 規格

1 品位基準

(1) 一般選果

等級 事項	特秀	秀	優	良
色 沢	別表に掲げる品種であって、別表特秀級に定める着色割合に適合し、品種固有の熟色最も優秀なもの。	別表に掲げる品種にあつては、別表特秀級に定める着色割合に適合し、その他の品種にあつては品種固有の熟色優秀なもの。	別表に掲げる品種にあつては、別表優級に定める着色割合に適合し、その他の品種にあつては品種固有の熟色優良なもの。	別表に掲げる品種にあつては、別表良級に定める着色割合に適合し、その他の品種にあつては品種固有の熟色良好なもの。
玉ぞろい	大きさの階級区分のいずれかに該当し、異なる大きさ区分のものが混入しないもの。	同 左	同 左	同 左
重欠点果	混入しないもの。	同 左	同 左	同 左
軽欠点果	ないもの。	ほとんどないもの。	おおむねないもの。	はなはだしくないもの。

(別表) 着色割合

等級 品種	特秀	秀	優	良
あ か ね	80 % 以 上	70 % 以 上	50 % 以 上	30 % 以 上
さ ん さ	70 % 以 上	50 % 以 上	30 % 以 上	20 % 以 上
つ が る	50 % 以 上	30 % 以 上	20 % 以 上	微 色 以 上
千 秋	70 % 以 上	50 % 以 上	30 % 以 上	20 % 以 上
紅 玉	80 % 以 上	70 % 以 上	50 % 以 上	30 % 以 上
ジョナゴールド	70 % 以 上	50 % 以 上	30 % 以 上	20 % 以 上
陽 光	80 % 以 上	70 % 以 上	50 % 以 上	30 % 以 上
ふ じ	80 % 以 上	60 % 以 上	40 % 以 上	20 % 以 上
シナノスイート	70 % 以 上	50 % 以 上	30 % 以 上	20 % 以 上

(2) 光センサー選果

等級 事項	特秀	秀	赤秀
色 沢	着色優秀なもの。	着色優良なもの。	着色良好なもの。
玉ぞろい	大きさの階級区分のいずれかに該当し、異なる大きさ区分のものが混入しないもの。	同 左	同 左
重欠点果	混入しないもの。	同 左	同 左
軽欠点果	ないもの。	ほとんどないもの。	おおむねないもの。
糖 度	11度以上 (ふじは13度以上、王林は12度以上)		混合

(注) 特秀のもののうち、特に品質の優れたものを「特選」とすることができる。

(名称) 光センサーで選果したりんごを「光センサーりんご」と称し、サンふじについては、「光センサーサンふじ」として出荷することができる。

なお、「赤秀」等級は赤インクによる「秀」表示もできる。

2 一果の等級別基準

等級 事項	特秀	秀	優	良
形 状	特に秀でたもの。	秀でたもの。	優れたもの。	良好なもの。
つるさび	肩に上がらず目立たないもの。	肩に上がりその周囲の1/5以下のもの。	肩に上がりその周囲の1/3以下のもの。	同 左
その他の さ び	ほとんどないもの。	平滑で散在しており総合して果面の1/5以下のもの。	平滑で果面の1/3以下のもの。	果面の1/3以下のもの。
日 焼	ないもの。	薄桃色で長径1.0cm以下のもの。	薄桃色で長径2.0cm以下のもの。	はなはだしくないもの。
黒 点 病	ないもの。	病はんが5個以下で、かつそのいずれもが長径0.3cm以下のもの。	病はんが10個以下で、かつそのいずれもが長径0.3cm以下のもの。	病はんが15個以下で、かつそのいずれもが長径0.3cm以下のもの。
その他の 病 虫 害	被害のないもの。	被害のないもの。	被害が殆ど果肉に及ばないもので、目立たないもの。	被害が殆ど果肉に及ばないもので、はなはだしくないもの。
傷 害	刺傷、打傷、圧傷等及び枝ずれ等の損傷のないもの。	刺傷、打傷、圧傷等がないもの。枝ずれ等の損傷にあっては目立たないもの。	同 左	刺傷、打傷、圧傷等が軽微なもの。枝ずれ等の損傷にあってははなはだしくないもの。
つるぬけ	認めない。	同 左	同 左	つる抜けがあっても色沢が秀級のものの。
さかさ実	認めない。	同 左	目立たないもの。	はなはだしくないもの。
その他の 欠 点	ないもの。	殆どないもの。	目立たないもの。	はなはだしくないもの。

(注) 一果の等級別基準は上記のとおりとするが、欠点の度合いによっては若干の伸縮を許容し、複数の欠点を有するものは、それらを総合して等級を判定するものとする。

3 大小基準

品 種	ふじ・つがる・ジョナゴールド・さんさ・王林・千秋・陽光・シナノスイート		
量 目	標 準 10 kg 詰		
詰 段 数	二 段 詰		
事 項	パック穴数	1 箱 玉 数	基 準 果 重
数 量	13個	26個	410 g
	14	28	380
	16	32	335
	18	36	300
	20	40	270
	23	46	230
	25	50	215
	28	56	185

品 種	あかね・紅玉		
量 目	標 準 10 kg 詰		
詰 段 数	二 段 詰		
事 項	パック穴数	1 箱 玉 数	基 準 果 重
数 量	16個	32個	310 g
	18	36	275
	20	40	250
	23	46	215
	25	50	200
	28	56	175
	30	60	165

- (注) 1 階級区分の表示は、玉数表示とする。
- 2 ふじ・つがる類の大小基準に12個（箱24個、基準果重430g）、11個（箱22個、基準果重480g）を設けることができる。
- 3 基準果重の許容範囲は各基準の概ね±10g程度とする。

4 包装基準

ア ダンボールケースの規格

種別	型式	材質			寸法			強度	付属	ヌキ	備考
		表ライナー	中芯	裏ライナー	長さ	幅	深さ				
10kg用	A式	g 白K2 220	g ③ BS 125	g K2 220	mm 430	mm 360	mm 160～ 210	kg 713	無	無	高さ10mm単位とする。
10kg用	A式	白K2 220	ZS 200	K2 280	430	360	160～ 210	524	〃	〃	

(注) 手掛穴付

イ 荷造方法

量 目 標準重量 5 kg 又は 10kg とする。

詰 方 パックに平詰とし、5kgは1段詰め、10kgは2段詰めとする。

箱の底部に片ダンを敷き、パックを入れ各穴に玉詰めする。その上にスチロールネットと片ダンを敷きパックを入れ各穴に玉詰めする。詰め終われば、上面にスチロールネット等を敷き、片ダンを十分あてる。

ウ コンテナ

出荷容器としてコンテナを用いることができる。

第3 表示

品種名、等級、階級、標準重量及び出荷者名をつま面（一方）手掛穴の下方中央部に表示するとともに、ふた面には品種、等級、階級をつま面表示と同寸法により、外向に表示する。

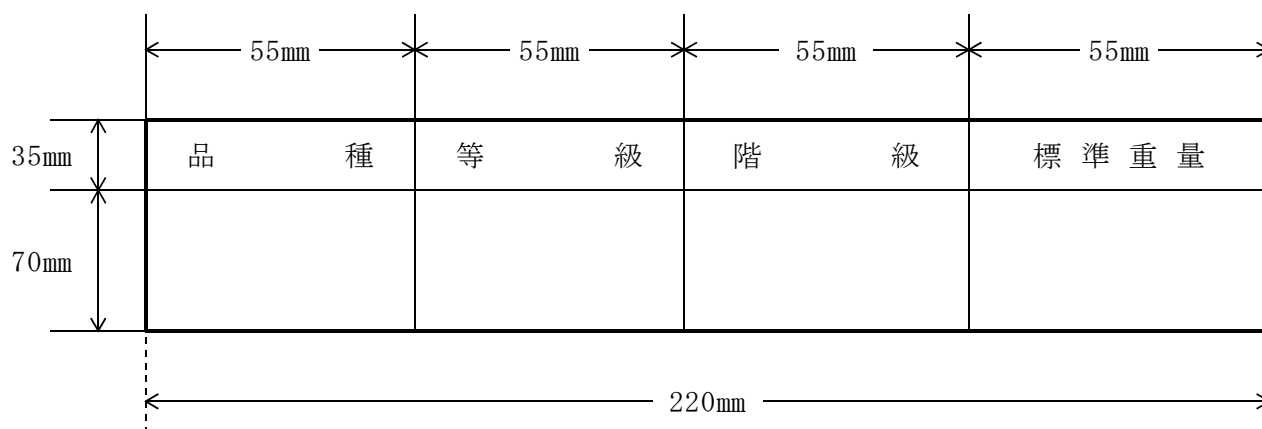

な し

第1 欠点果の定義

1 この規格において重欠点果とは、次に掲げるものをいう。

ア 異品種果 品種間相互をそれぞれ異品種果とする。

イ 腐敗変質果 果肉が腐敗又は変質しているもの。

ウ 未熟果及び過熟果

糖度、硬度、色沢等により成熟度が著しく不十分と認められるものを未熟果とし、硬度又は色沢により成熟度が著しく進行しているものを過熟果とする。

エ 病虫害果 病虫害の被害が果肉に及んでいるもの。

オ 傷害果 雹害、裂傷、切傷、圧傷等のあるもの。ただし、損傷の軽微なものは除く。

カ その他の重欠点果

軽欠点果に属する事項で、その欠点程度が特に著しいもの。

2 この規格において軽欠点果とは、次に掲げるもので重欠点果に該当しないものをいう。

ア 外観不良果 形状不良、さび、日焼け、薬害、被害が果皮に止まる病虫害の被害等で外観の劣るもの。

イ 軽微な傷害果

すり傷等重欠点果に属さない傷があるもの。

ウ その他の軽欠点果

生理障害その他欠点程度の軽微なもの。

第2 規格

1 品位基準

(1) 一般選果

等級 事項	特秀	秀	赤秀
玉ぞろい	大きさの階級区分のいずれかに該当し、異なる大きさ区分のものが混入しないもの。	同 左	同 左
重欠点果	混入しないもの。	同 左	同 左
軽欠点果	ほとんどないもの。	ほとんどないもの。	おおむねないもの。

(注) 「赤秀」等級は赤インクによる「秀」表示もできる。

(2) 光センサー選果

等級 事項	特秀	秀	赤秀
玉ぞろい	大きさの階級区分のいずれかに該当し、異なる大きさ区分のものが混入しないもの。	同 左	同 左
色 沢	着色優秀なもの。	着色優良なもの。	着色良好なもの。
重欠点果	混入しないもの。	同 左	同 左
軽欠点果	ほとんどないもの。	ほとんどないもの。	おおむねないもの。
糖 度	11度以上		9度以上

(注) 特秀のもののうち、特に品質の優れたものを「特選」とすることができる。

(名称) 光センサーで選果したなしを「光センサーなし」と称する。

なお、「赤秀」等級は赤インクによる「秀」表示もできる。

2 一果の等級別基準

事項 \ 等級	特秀	秀	赤秀
形状	秀でたもの。	優れたもの。	良好なもの。
さび	目立たないもの。	果面の1/5以下で赤道部以下で軽微なもの。	果面の1/3以下ではなはだしくないもの。
日焼	青なし 目立たないもの。	果面の1/5以下で軽微なもの。	果面の1/3以下ではなはだしくないもの。
	赤なし 目立たないもの。	果面の1/3以下で軽微なもの。	果面の1/3以下ではなはだしくないもの。
薬害	青なし 目立たないもの。	果面の1/10以下で軽微なもの。	果面の1/5以下ではなはだしくないもの。
	赤なし 目立たないもの。	果面の1/3以下で軽微なもの。	果面の1/3以下ではなはだしくないもの。
病虫害	被害のないもの。	被害のほとんどないもの。	被害が果肉に及ばないものではなはだしくないもの。
傷害	刺傷、打傷等の損傷がないもの。また、すれ等が目立たないもの。	刺傷、打傷等の損傷がないもの。また、すれ等が軽微なもの。	刺傷、打傷等の損傷が軽微なもの。また、すれ等がはなはだしくないもの。
その他の欠点 (ゆず肌等)	ないもの。	ほとんどないもの。	はなはだしくないもの。

(注) 一果の等級別基準は、上記のとおりとするが、欠点の度合いによっては、若干の伸縮を許容し、複数の欠点を有するものは、それらを総合して等級を判定するものとする。

3 大小基準

品種	二十世紀・幸水・豊水・あきづき		
量目	標準 5 kg 詰		
詰段数	一段詰		
階級区分	基準果重		旧階級区分
個			
8	580 g 以上		
9	510 g 以上	580 g 未満	
10	450 "	510 "	
12	400 "	450 "	4 L
14	350 "	400 "	3 L
16	310 "	350 "	2 L
18	270 "	310 "	L
20	235 "	270 "	M
22	215 "	235 "	S

(注) 幸水は、基準果重215g以下のものを24個詰、または25個詰とすることができる。

品種	新 高		
量目	標準 5 kg 詰		
詰段数	一段詰		
階級区分	基準果重		
個			
5	990 g 以上		
6	830 "	990 g 未満	
7	730 "	830 "	
8	615 "	730 "	
9	580 "	615 "	
10	530 "	580 "	
11	480 "	530 "	
12	410 "	480 "	
13	380 "	410 "	
14	350 "	380 "	
16	310 "	350 "	

4 包装基準

ア ダンボールケースの規格

種別	型式	材質			寸法			強度	付属	ヌキ	備考
		表ライナー	中芯	裏ライナー	長さ	幅	深さ				
10kg用	A式	白K2 ^g 220	③ BS 200 ^g	K2 200 ^g	mm 460	mm 310	mm 160～ 210	kg 707	無	無	高さは5mm単位とする。 (新高用) (幸水・豊水・二十世紀用)
10kg用	A式	白K2 220	ZS 200	K2 280	460	310	160～ 210	519	〃	〃	
5 kg用	A式	白K2 220	ZS 200	K2 280	460	310	100～ 130	519	〃	〃	
5 kg用	A式	白K 220	ZS 200	K 280	460	310	90～ 120	519	〃	〃	

(注) 手掛穴付

イ 荷造方法

量目 標準重量5k g又は10k gとする。

詰方 パックに平詰とし、5k gは1段詰め、10k gは2段詰めとする。

青なしは、箱の底部に片ダン又は貼合せ資材を敷き、パックを入れて各穴に玉詰めする。その上にスチロールネットと片ダン又は貼合せ資材を敷き、パックを入れ各穴に玉詰めする。詰め終われば、上面に、スチロールネット、片ダン、両ダン又はエアキャップもしくは貼合せ資材等を十分あてる。

赤なしは、パックを入れて各穴に玉詰めする。その上に片ダン又はエアキャップをのせてパックを入れ各穴に玉詰めする。詰め終われば、上面に片ダン又はエアキャップ等を十分あてる。

ウ コンテナ

出荷容器としてコンテナ（量目5kg・10kg）を用いることができる。

第3 表示

品種名、等級、階級区分、標準重量及び出荷者名をつま面（一方）手掛穴の下方中央部に表示するとともに、ふた面には品種名、等級、階級区分をつま面表示と同寸法により外向きに表示する。

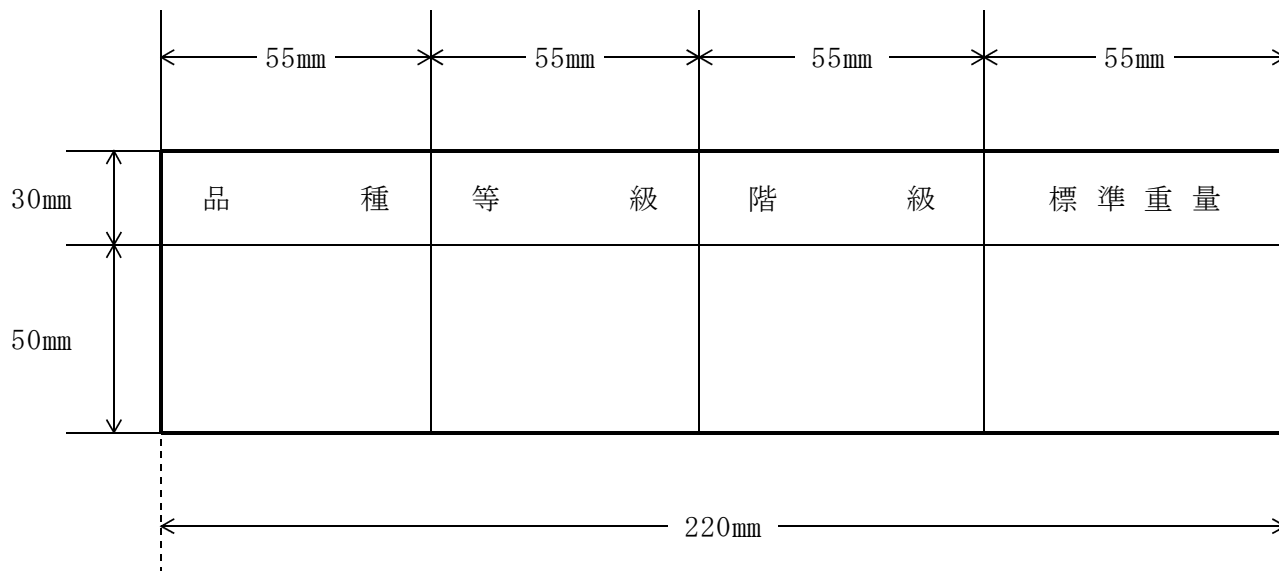

ぶ ど う

第1 欠点果の定義

1 この規格において重欠点果とは、次に掲げるものをいう。

- ア 異品種果 巨峰、ピオーネ、高尾、シャインマスカット等を品種とし、品種間相互をそれぞれ異品種果とする。
- イ 腐敗変質果 腐敗したもの及び硬化、萎縮等により変質したもの。
- ウ 未熟果 糖度、色沢等により成熟度が著しく不十分と認められるもの。
- エ 病虫害果 病虫害の被害の認められるもの。
- オ 傷害果 裂傷、切傷、圧傷等のあるもの。
- カ その他の重欠点果

軽欠点果に属する事項で、その欠点程度が特に著しいもの。

2 この規格において軽欠点果とは、次に掲げるもので重欠点果に該当しないものをいう。

- ア 外観不良果 病虫害の被害、さび等によって外観の劣るもの。

第2 規 格

1 品位基準

等級 事項	秀	優	良
房の形状 及び 粒ぞろい	品種の特性を備え着色が最も良く、熟度が適熟かつ整一であり、粒ぞろいの最も良いもの。	品種の特性を備え、粒ぞろいの良いもの。	同 左
重欠点果	混入しないもの。	同 左	同 左
軽欠点果	混入しないもの。	著しく混入しないもの。	混入の程度が優に次ぎ、商品性を有するもの。

(注) ネオマスカットは、糖度が秀級16度以上、優・良級は15度以上のもの。

2 一果の等級別基準（高尾・巨峰）

事項 \ 等級	秀	優	良
果粒の色沢	全部紫黒色	ほとんど紫黒色	ほぼ紫黒色
房の着位	適度 (つるの見えないもの)	ほぼ適度	同 左
果粉（ブルーム）	大変良いもの	良いもの	同 左
さび汚染	ないもの	目立たないもの	同 左
病虫害・単為結果	ないもの	同 左	同 左
糖 度	17度以上	高尾 15度以上 巨峰 17度以上	15度以上

（注）事項の「単為結果」は有核栽培に限る。

3 大小基準

(1) 5kgキャリアー

階級 区分	品種 事項	巨峰、ピオーネ、高尾、シャインマスカット 等		
	果房数	1房の 基準重量	1粒の 基準重量	
2 L	9 以下	570 g 以上	14 g 以上	
L	10 ~ 11	450 g 以上～ 569 g 未満	10 g 以上～ 13 g 未満	
M	12 ~ 13	390 g 以上～ 449 g 未満	8 g 以上～ 10 g 未満	
S	14 ~ 15	340 g 以上～ 389 g 未満	7 g 以上～ 8 g 未満	
2 S	12 ~ 13	310 g 以上～ 439 g 未満	6 g 以上～ 7 g 未満	

- (注) 1 高尾の一房重量が600g以上のものは、7果房数を「3L」として出荷することもできる。
- 2 パック詰め出荷もできる。

(2) 2kg詰め

等級は秀・優のみとする。

階級 区分	品種 事項	巨峰、ピオーネ、高尾、シャインマスカット 等		
	果房数	1房の基準重量	一粒の基準重量	
2 L	4	470 g以上550 g未満	12 g以上	
L	5	400 " 469 "	10 " 12 g未満	

4 ダンボールケースの規格

種 別	型 式	材 質			寸 法			強 度	付 属	又 キ	備 考
		表ライ ナー	中 芯	裏ライ ナー	長さ	幅	深さ				
4 kg 用	組立 式	g 白K2 220	g BS 160	g K2 220	mm 420	mm 280	mm 115	kg —	有	有	
1 kg 用	—	コート ボール 270	BS 125	C 270	195	140	85	—	無	無	

(注) 出荷容器としてコンテナ（量目 6 kg・8 kg）を用いることができる。

第3 表 示

外装には、品種名、等級、階級、量目及び出荷者名又は商標を表示するものとする。

か き

第1 欠点果の定義

1 この規格において、重欠点果とは、次に掲げるものをいう。

ア 異品種果 品種間相互をそれぞれ異品種果とする。

イ 腐敗変質果 果肉が腐敗し、または変質しているもの。

ウ 未熟または過熟果

糖度、肉質または色沢により成熟度が著しく不十分と認められるものを未熟果とし、肉質または色沢により成熟度が著しく進行していると認められるものを過熟果とする。

エ 病虫害果 病虫害による被害が果肉に及んでいるものをいう。

オ 傷害果 突傷、切傷または打傷等の生傷、圧傷のあるもの。ただし、損傷の軽微なものは除く。

カ その他の重欠点果

軽欠点果に属する事項で、その被害程度が特に著しいもの。

2 この規格において軽欠点果とは、次に掲げるもので重欠点果に該当しないものをいう。

ア 外観不良果 形状不良、色沢不良、被害が果皮に止まる病虫害の被害等で外観の劣るもの。

イ その他の軽欠点果

へたすき、その他欠点程度の軽微なもの。

第2 規格

1 品位基準

等級 事項	特秀	秀	赤秀
玉ぞろい	大きさの階級区分のいずれかに該当し、異なる大きさ区分のものが混入せず形状、色沢および熟度が優秀なもの。	品種ごとに形量の大きさ区分のいずれかに該当し、異なる大きさの区分のものが混入せず、形状、色沢および熟度が優良なもの。	品種ごとに形量の大きさ区分のいずれかに該当し、異なる大きさの区分のものが混入せず、形状、色沢および熟度が良好なもの。
重欠点果	混入しないもの。	同 左	同 左
軽欠点果	混入しないもの。	ほとんどないもの。	おおむねないもの。

(注)「赤秀」等級は赤インクによる「秀」表示もできる。

2 一果の等級別基準

事項 \ 等級	特秀	秀	赤秀
外 観	形状、色沢とも優秀なもの	形状、色沢とも優良なもの	形状、色沢とも良好なもの
病 虫 害	ないもの	被害が殆ど果肉に及ばないもので目立たないもの	被害が殆ど果肉に及ばないもので、はなはだしくないもの
傷 害	ないもの	刺傷、打傷等の生傷、圧傷がないもの。すり傷等の損傷にあつては軽微で目立たないもの	刺傷、打傷等の生傷が軽微なもの。すり傷等の損傷にあつてははなはだしくないもの
へ っ ち	へたが果肉に接着し、へたを上げなければ、へた隙が認められないもの	軽微なもの	同 左
その他の欠点	ないもの	殆どないもの	はなはだしくないもの

(注) 一果の等級別基準は上記のとおりとするが、欠点の度合いによっては、若干の伸縮を許容し、複数の欠点を有するものは、それらを総合して等級を判定するものとする。

3 大小基準

品 種 \ 階級区分	会津身不知、平核無	蜂 屋 系
	基 準 果 重	
5 L	—	390g以上
4 L	—	330g " 390g未満
3 L	260g以上310g未満	290g " 330g "
2 L	220g " 260g "	260g " 290g "
L	190g " 220g "	220g " 260g "
M	160g " 190g "	190g " 220g "
S	130g " 160g "	160g " 190g "
2 S	100g " 130g "	—
3 S	—	—

(注) 平核無にあつては、基準果重が310g以上のものを4Lとすることができる。
会津身不知にあつては、基準果重が310g以上350g未満のものを4L、350g以上のものを5Lとすることができる。

4 包装基準

(1) ダンボールケースの規格

種別	型式	材質			寸法			強度	付属	又キ	備考
		表ライナー	中芯	裏ライナー	長さ	幅	深さ				
会津身不知 10kg	A式	白K2 220 g	③ BC 125 g	K2 220 g	440 mm	220 mm	230 mm	671 kg	無	無	
会津身不知 7.5kg	A式	K2 220	ZS 200	K2 280	375	300	150	547	〃	〃	
会津身不知 3.5kg	A式	白K2 220	ZS 200	K2 280	380	306	85	503	〃	〃	
蜂屋 10kg	A式	白K2 220	③ BS 125	K2 220	430	295	160	692	〃	〃	
平核無 10kg	A式	白K2 280	ZS 200	K2 280	360	300	180	534	〃	〃	
平核無 7.5kg	A式	白K2 220	③ BS 125	K2 220	390	310	140	684	〃	〃	
平核無 3.5kg	A式	K2 220	ZS 200	K2 280	390	300	135	551	〃	〃	

(注) 量目 5 kg とすることができる。

(2) 荷造方法

量目 10kg・7.5kg・5kg
 詰方 果梗を基部から切り取り、玉数により平詰または車詰とする。
 脱洗 1箱当たり脱洗用アルコールの使用量は、樹齢、熟度、天候等により加減する必要があるが、10kgの基準量は次のとおりとする。

品種	脱洗用アルコールの度数	散布量	備考
会津身不知	35 度	140 ~ 150cc	
蜂屋	35 度	60 cc	
平核無	35 度	110 ~ 120cc	

第3 表示

ア ダンボールケース

品種名、等級、階級、容量、出荷者名又は商標名をつま面（一方）手掛穴の下方中央部にゴム板又は刷版をもって表示すると共に、脱渋用アルコール使用年月日を明記すること。ふた部は、等級、階級のみとし、寸法はつま面表示の5分の4程度とする。

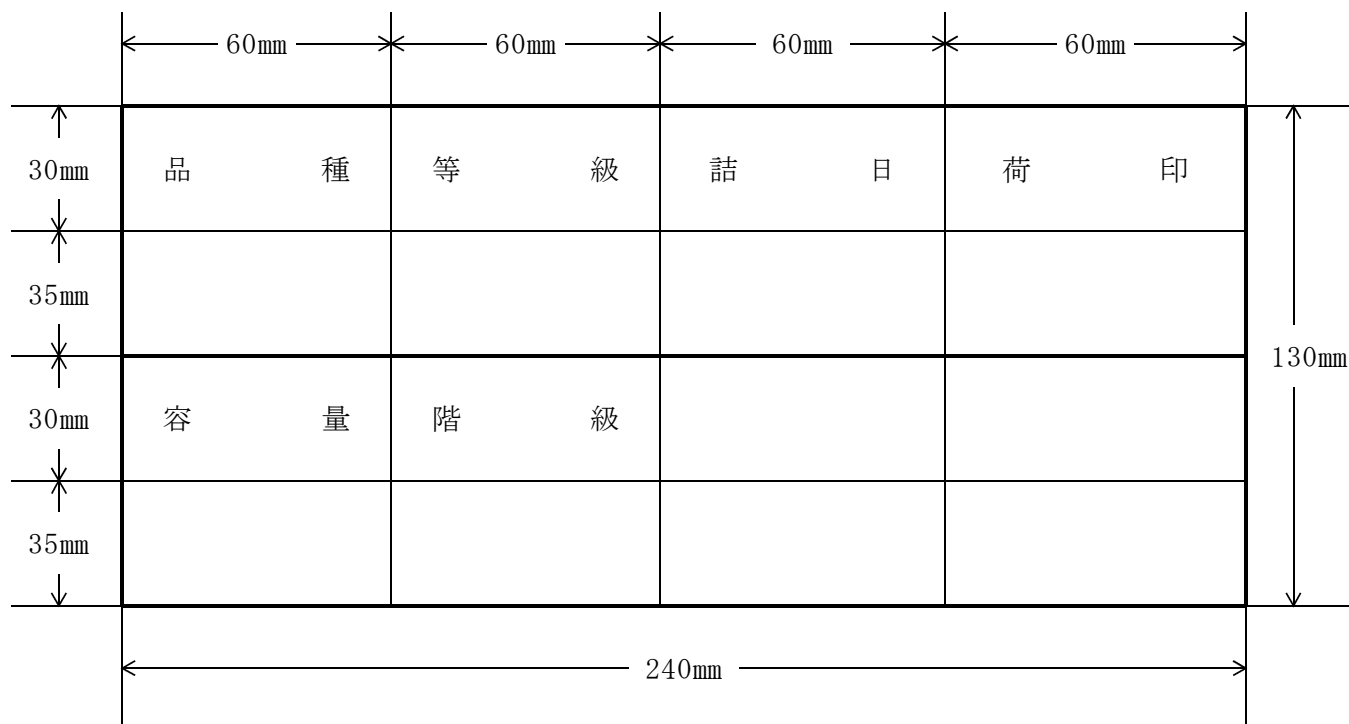

イ 木箱

品種名、等級、階級、容量、出荷者名又は商標名をつま面にゴム板又は刷版をもって表示すると共に、脱渋用アルコール使用年月日を明記すること。

あ ん ぽ 柿

1 品位基準

(1) あんぽ柿

等級	選 別 基 準
特秀	乾燥度斉一で渋味なく、形状、色沢、肉質が優秀なもの。
秀	〃 優良なもの。
赤秀	〃 良好なもの。

(注) 「赤秀」等級は赤インクによる「秀」表示もできる。

(2) ころ柿

等級	白粉の状態	選 別 基 準
天	70%以上	乾燥度斉一で渋味なく、形状、色沢、肉質が優秀なもの。
特	50%以上	乾燥度斉一で渋味なく、形状、色沢、肉質が優良なもの。
⓪特	50%以上	乾燥度斉一で渋味なく、形状、色沢、肉質が良好なもの。

(注) (1)、(2)とも自主検査を行い、食品衛生法に規定する二酸化硫黄の残存量2.0g/kg未満のものに限る。

2 大小基準

階級 区分	1 箱 の 果 数				トレー (パック) 詰	つるし	
	化粧箱	平 箱					
		800g	1.0kg	1.5kg			
6 L	—	—	7 個	—	—	2 個	2 個
5 L	—	9 個	9	—	—	3	3
4 L	—	10	10	10 個	—	4	4
3 L	12 個	12	12	12	—	5	5
2 L	15	15	15	15	32(一果重100g以上)	6	6
L	18	—	18	18	40(〃 90 〃 100g未満)	8	7又は8
M	21	—	20	20	44(〃 75 〃 90g未満)	10	10
S	—	—	—	24	—	12	12

(注) 1 つるし又はトレー（パック）詰の容量は200g、230g、250g、300g、350g標準とすることができる。

2 品種名を明記する。

3 包装基準

(1) 箱の大きさ

ダンボールケースの規格

種別	型式	材質			寸法			強度	付属	又キ	備考
		表ライナー	中芯	裏ライナー	長さ	幅	深さ				
平箱 1.5kg	組立式	g 白K2 220	g BS 160	g K2 220	mm 290	mm 190	mm 40～ 50	—	有	有	
平箱 1.0kg	〃	白K2 220	BS 125	K2 220	290	190	30	—	〃	〃	
平箱 800g	〃	白K2 220	BS 125	K2 220	232	162	40	—	〃	〃	
トレー用	〃	白K2 220	BS 160	K2 220	430	344	48	—	〃	〃	
パック用	〃	K2 280	BS 160	K2 220	430	330	45	—	〃	〃	
つるし用	〃	白K2 220	BS 160	K2 220	370	235	40	—	〃	〃	

(2) 荷造方法

ダンボールケース

- | | |
|-------|--|
| 容 器 | 化粧箱（セロファン包み）、平箱、セロファン袋詰用、
トレー（パック）詰用、つるし用 |
| 量 目 | 化粧箱の標準重量は1.2kg、平箱の標準重量は800g、1.0kgと1.5kgとする。
また、トレー（パック）詰200g、230g及び250gは1箱8入れ、350gは1箱6入りとする。 |
| 詰 め 方 | <ul style="list-style-type: none"> ・化粧箱は底に片ダンを敷き、ふたはセロファンを使用する。 ・セロファン袋詰は、一段詰めとする。 ・つるしは長さ10cm、幅5cmの台紙に規定量の柿をのせ、セロファンは両面開きにおおいし、台紙の裏側でのりづけする。 <p>（注）蛍光染料を含有する包装器材は、柿に直接の接触をさけること。</p> |

4 表示

(1) ダンボールケース（化粧箱含む）

品種名、等級、階級、出荷者名をつま面に表示する。

(2) トレー（パック）詰、1個詰、つるし

一括表示（例）

商品名：「あんぽ柿」

名 称	あんぽ柿（乾燥果実）	栄養成分表示（可食部100gあたり）
原 材 料 名	柿（国内産）／酸化防止剤（二酸化硫黄）	
内 容 量	230g	
賞 味 期 限	〇〇に記載	
保 存 方 法	直射日光・高温多湿を避け、涼しい所で保管して下さい。	
製 造 者	（株）〇〇食品 福島県〇〇市〇〇番〇〇号	

(注) 1 原材料名 主な原料の原産地（国産であれば国産である旨）を記載する。また、原材料名の欄に添加物を表示する場合は、原材料名と添加物を「／（スラッシュ）」で区切るか、改行して表示する。

2 内 容 量 包装毎に実重量を上回らないように記載する。

3 保存方法 具体的な保存方法を記載する。

4 賞味期限 西暦表示とする。

(例) 17.02.10

5 賞味期限を枠外に記載する場合は、具体的な場所を記載する。

6 栄養成分表示について、栄養成分の量及び熱量は一定の値または下限値及び上限値を記載する。なお、熱量、たんぱく質、脂質、炭水化物、ナトリウム（食塩相当量で表示）以外の栄養成分については任意に表示することができる。

7 表示に用いる文字は、日本工業規格Z8305に規定する8ポイント以上の活字を使用する。

〔参 考〕

1 1.5kg平箱（セロファン包み）の箱詰め方法

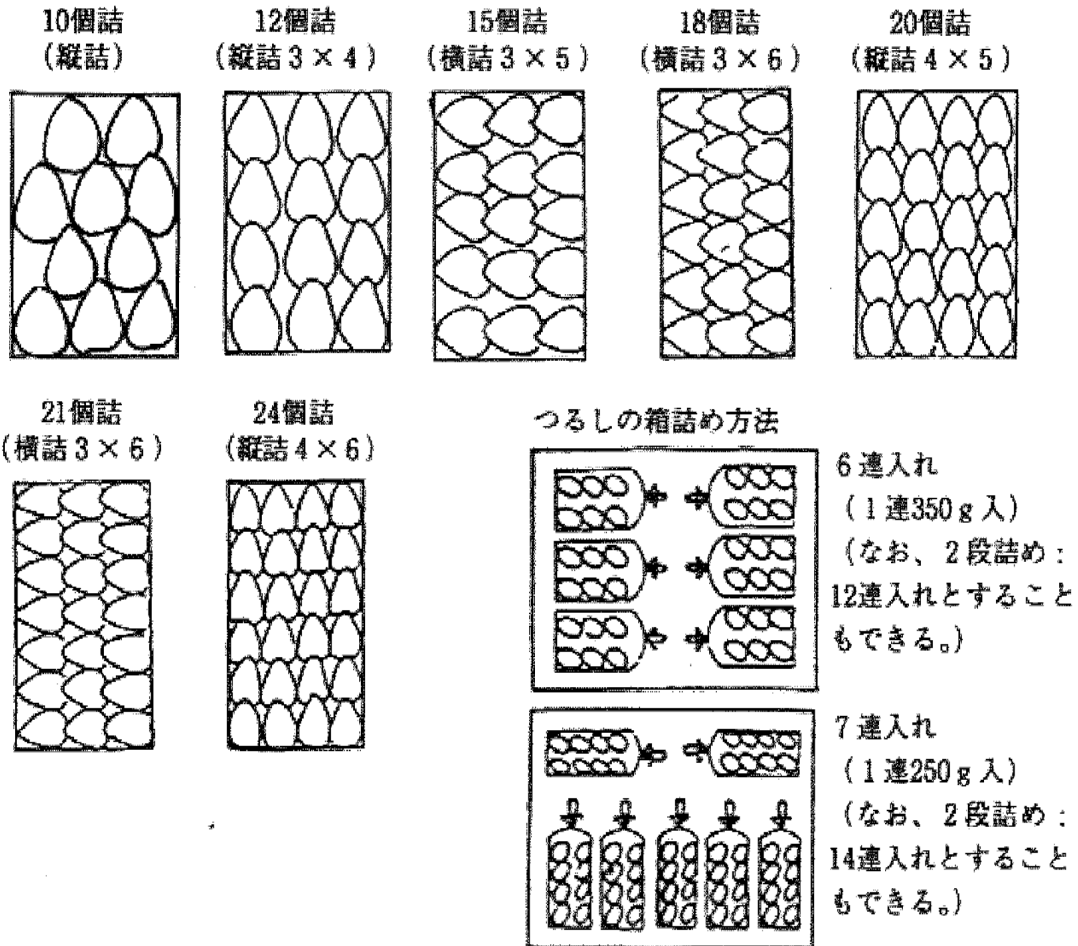

2 1kg及び800g平箱・化粧箱（セロファン包み）箱詰め方法

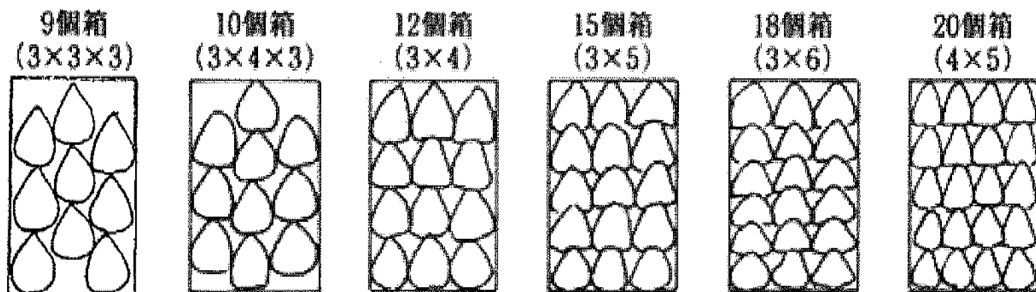

(注) ヘタを下に向ける。

3 トレー（パック）の詰め方及びトレー（パック）の箱詰め方法

(1) トレー（パック）の詰め方

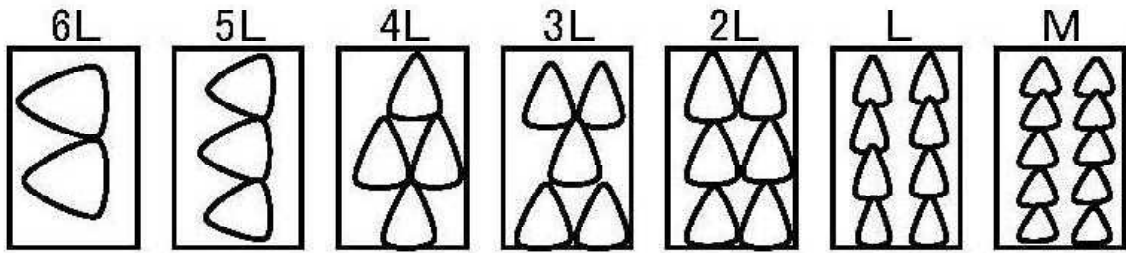

(注) ヘタを下に向ける。

(2) トレー（パック）の箱詰め方法

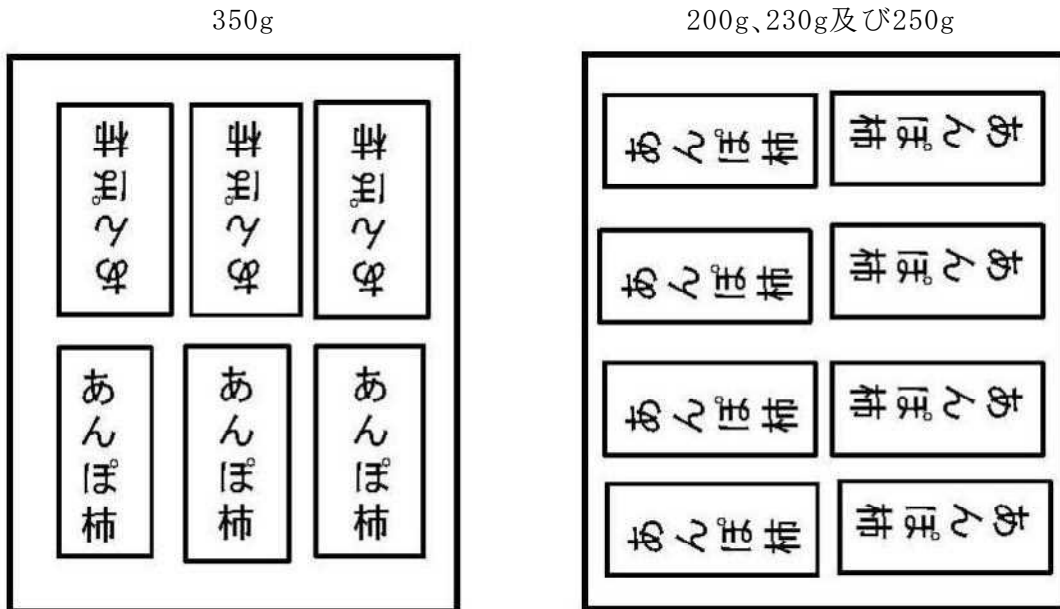

あんぽ柿（原料）

品位区分

品種	階級区分	選別基準	調 整
平会 津 核身 不 無知	1 級品	160g以上310g未満	<p>未熟果、過熟果、ヘタスキ果、傷害果、変形果、病虫害果、落果した柿などの加工に適さないものは、混入しないこと。</p> <p>①首木（T字）は必ず鋏で3 cm程度で切ること。</p> <p>②責任票は正確に記入し、必ずコンテナ毎に入れること。</p>
	2 級品	310g以上 130g以上160g未満	
	格 外	100g以上130g未満	
蜂 屋	1 級品	200g以上350g未満	
	2 級品	350g以上 160g以上200g未満	
	格 外	130g以上160g未満	

す も も (プ ラ ム)

第1 欠点果の定義

1 この規格において重欠点果とは、次に掲げるものをいう。

ア 異品種果

品種間相互をそれぞれ異品種果とする。

イ 腐敗変質果

果肉が腐敗し、又は変質しているもの。

ウ 未熟果

糖度もしくは硬度又は色沢等により熟度が著しく不十分と認められるものを未熟果とする。

エ 病虫害果

病虫害による被害が果肉に及んでいるもの。

オ 傷害果

雹害、裂傷、切傷、刺傷、圧傷等のあるもの。ただし、損傷の軽微なものは除く。

カ その他の重欠点果

軽欠点果に属する事項で、その欠点程度が特に著しいもの。

2 この規格において軽欠点果とは、次に掲げるもので重欠点果に該当しないものをいう。

ア 外観不良果

形状不良のもの、さびのあるもの、日焼けしているもの又は果皮にとどまる病虫害の被害等で外観の劣るもの。

イ その他の軽欠点果

その他欠点程度の軽微なもの。

第2 規格

1 品位基準

等級 事項	特秀	秀	赤秀
玉ぞろい	異なる大きさ区分のものが混入しないもの	同 左	同 左
色 沢	品種固有の色沢が秀でたもの	品種固有の色沢が優良なもの	品種固有の色沢が良好なもの
重欠点果	混入しないもの	同 左	同 左
軽欠点果	混入しないもの	おおむね混入しないもの	著しく混入しないもの

(注)「赤秀」等級は赤インクによる「秀」表示もできる。

2 一果の等級別基準

事項 \ 等級	特秀	秀	赤秀
形状	秀でたもの	優良なもの	秀に次ぐもの
さび	目立たないもの	甚だしくないもの	
日焼け	目立たないもの	甚だしくないもの	
病虫害	被害がないもの	灰星病等腐敗性の病原菌による被害のないもの その他の病虫害にあつては果肉に及ばず目立たないもの	
傷害	雹傷、裂傷、切傷、刺傷、圧傷等がないもの 枝ずれ等の損傷にあつては目立たないもの	雹傷、裂傷、切傷、刺傷、圧傷等がないもの 枝ずれ等の損傷にあつては甚だしくないもの	
その他の欠点	ほとんどないもの	甚だしくないもの	

(注) 一果の等級別基準は上記のとおりとするが、欠点の度合いによっては、若干の伸縮を許容し、複数の欠点を有するものは、それらを総合して等級を判定するものとする。

3 大小基準

階級区分	1果の基準果径 (ミリメートル)	基準重量
4 L	65以上	100g以上
3 L	60以上 65未満	85g以上 100g未満
2 L	55以上 60未満	70g以上 85g未満
L	50以上 55未満	55g以上 70g未満
M	45以上 50未満	40g以上 55g未満
S	40以上 45未満	25g以上 40g未満

(注) 基準果径とは、縫合線に対し、直角の最大果幅とする。

4 量目基準

1包単位の量目は、4キログラム、5.6キログラム及び8キログラムとする。

5 包装基準

ア ダンボールケースの規格

種別	型式	材質			寸法			強度	付属	又キ	備考
		表ライナー	中芯	裏ライナー	長さ	幅	深さ				
バラ 8kg	A式	g 白K2 220	g ZS 200	g K2 220	mm 340	mm 270	mm 160	kg 439	無	無	
ソル ダム 5.6 kg	A式	白K2 220	BS 160	K2 220	500	350	100	370	〃	〃	
大石 早生 5.6 kg	A式	白K2 220	BS 160	K2 220	500	350	90	370	〃	〃	
4 kg 用	組立 式	AK260	ZS 200	AK 260	500	350	95	—	〃	有	

イ 内装資材のパックは、次のとおりとする。

長さ (ミリメートル)	幅 (ミリメートル)	深さ (ミリメートル)	備考
172	122	55	4 kg (500 g × 8 パック)
160	110	70	5.6kg (700 g × 8 パック)

第3 表示

外装には、品種名、等級、階級、量目及び出荷者名又は商標を表示するものとする。

第4 規格の適用除外

本規格は、当面、サンタローザ等の小果系品種には適用しない。

おうとう（さくらんぼ）

第1 欠点果の定義

1 この規格において重欠点果とは、次に掲げるものをいう。

ア 異品種果

品種間相互をそれぞれ異品種果とする。

イ 腐敗変質果

果肉が腐敗し、又は変質しているもの。

ウ 未熟果又は過熟果

糖度もしくは硬度又は色沢により熟度が著しく不十分と認められるものを未熟果とし、硬度又は色沢により熟度が著しく進行していると認められるもの（うるみ果等）を過熟果とする。

エ 病虫害果

病虫害の被害が果肉に及んでいるもの。

オ 傷害果

霜害、裂傷、切傷、刺傷、圧傷等のあるもの。ただし、損傷の軽微なものは除く。

カ その他の重欠点果

軽欠点果に属する事項で、その欠点程度が特に著しいもの。

2 この規格において軽欠点果とは、次に掲げるもので重欠点果に該当しないものをいう。

ア 外観不良果

形状不良のもの、日焼しているもの又は果皮にとどまる病虫害の被害等で外観の劣るもの。

イ その他の軽欠点果

奇形果（双子果等）その他欠点程度の軽微なもの。

第2 規格
1 品位基準

等級 事項	特秀	秀
玉ぞろい	異なる大きさ区分のものが混入しないもの	同 左
色 沢	品種固有の色沢が秀でたもの	品種固有の色沢が優良なもの
重欠点果	混入しないもの	同 左
軽欠点果	ほとんど混入しないもの	著しく混入しないもの

(注) 秀に該当しないもので、商品性を有するものは「赤秀」又は赤インクによる「秀」と称して出荷することができる。

2 一果の等級別基準

等級 事項	特秀	秀
形 状	秀でたもの	優良なもの
日 焼 け	目立たないもの	甚だしくないもの
病 虫 害	被害がないもの	灰星病等腐敗性の病原菌による被害がないもの その他の病虫害にあっては果肉に及ばず目立たないもの
傷 害	切傷、刺傷、圧傷等がないもの	ほとんどないもの
その他の欠点	ほとんどないもの	甚だしくないもの

(注) 一果の等級別基準は上記のとおりとするが、欠点の度合いによっては若干の伸縮を許容し、複数の欠点を有するものは、それらを総合して等級を判定するものとする。

3 着色基準

等級 品種	特秀	秀
紅さやか、高砂、紅秀峰 等	果皮面積の85パーセント以上着色したもの	果皮面積の65パーセント以上着色したもの
佐藤錦、香夏錦、正光錦 等	果皮面積の80パーセント以上着色したもの	果皮面積の55パーセント以上着色したもの

4 大小基準

階級区分	1果の基準果径 (ミリメートル)		1果最低果重
3 L	28以上		8g
2 L	25以上	28未満	6.5g
L	22以上	25未満	5g
M	19以上	22未満	4g
S	16以上	19未満	3g
2 S	16未満		2g

(注) 1 基準果径とは、赤道部の最大直径とする。

2 並べ詰めをする場合の基準果径は、上記の1果の基準果径の範囲内で別途設定することができる。

5 量目基準

最小単位の量目は、200グラム、250グラム、300グラム、500グラム、1キログラムとする。

6 包装基準

ア ダンボールケースの規格

種別	型式	材質			寸法			強度	付属	ヌキ	備考
		表ライナー	中芯	裏ライナー	長さ	幅	深さ				
丸パック 3kg用	A式	白K2 220	BS 125	K2 220	430	320	97	327	無	無	
フードパック 1.6kg用	A式	白K2 220	BS 160	K 220	490	340	70	—	〃	有	
バラ 1kg用	A式	白K2 220	BS 125	K2 220	270	175	55	286	〃	〃	

イ 内装資材

内装資材のパックの量目は、200グラム、250グラム及び500グラムとする。

第3 表示

外装には、品種名、等級、階級、量目及び出荷者名又は商標を表示するものとする。

う め

- 品質区分 A 品質、形状、色沢良好で病虫害、傷害のないもの。
 B Aに次ぐもの。

形量区分	選別基準	調整	容器	量目	荷造方法
2 L	1個25g以上	手もぎのもので、収穫適期（成熟直前の緑色の時）のもの。 異品種果を混ぜない。	ダンボール	6 kg (1 kg × 6袋)	ポリ袋に入れて箱詰めする。
L	20 " 25 g未満				
M	15 " 20 "				
S	10 " 15 "				

(注)量目を10kg(バラ詰、1kg×10袋)とすることができる。

表示方法

野菜の共通表示事項に準ずる。

ダンボールケースの規格

種別	型式	材質			寸法			強度	付属	又キ	備考
		表ライナー	中芯	裏ライナー	長さ	幅	深さ				
6 kg用	A式	g 白K2 220	g BS 160	g K2 220	mm 300	mm 270	mm 160	kg 336	無	有	

く り

形量区分	選別基準	調整	容器	量目	荷造方法
2 L	品質良好なふるい目 35mm以上	異品種の混合したもの及び不良品は別扱いとする。割れの目立つものは格外とし、虫害果は除く。	ダンボール箱	10kg 入目 2%	500gネット袋20個入又は1kgネット袋10個入 横2カ所二重回しとする。
L	” 32mm以上				
M	” 29mm以上				
S	” 24mm以上				
2 S	” 24mm未満				

ダンボールケースの規格

種別	型式	材質			寸法			強度	付属	又キ	備考
		表ライナー	中芯	裏ライナー	長さ	幅	深さ				
10kg用	A式	g 白K2 220	g ZS 200	g K2 220	mm 385	mm 265	mm 165	kg 449	無	無	

キウイフルーツ

第1 欠点果の定義

1 この規格において重欠点果とは、次に掲げるものをいう。

ア 異品種果

ヘイワード等を品種とし、品種間相互をそれぞれ異品種果という。

イ 腐敗変質果

果肉が腐敗又は変質したもの。

ウ 過熟果

肉質または硬度から成熟度が著しく進行していると認められるもの。

エ 病虫害果

病虫害が果肉に及んでいるもの。

オ 傷害果

切傷、刺傷、圧傷等のあるもの。ただし、損傷の軽微なものは除く。

カ その他の重欠点果

毛じの脱落が著しいもの、又は軽欠点果に属する事項で、その欠点程度が特に著しいもの。

2 この規格において軽欠点果とは、次に掲げるもので重欠点果に該当しないものをいう。

ア 外観不良果

形状不良、日焼け、薬害、すり傷等で被害が果皮にとどまるもので、外観の劣るもの。

イ その他の軽欠点果

毛じの著しく脱落していないもの、その他欠点程度の軽微なもの。

第2 規格

1 品位基準

等級 事項	特秀	秀	赤秀
玉ぞろい	大きさ区分のいずれかに該当し、異なる大きさ区分のものが混入しないもの	同 左	同 左
重欠点果	混入しないもの	同 左	同 左
軽欠点果	混入しないもの	おおむね混入しないもの	著しく混入しないもの

(注) 「赤秀」等級は赤インクによる「秀」表示もできる。

2 一果の等級別基準

等級 事項	特秀	秀	赤秀
形状	秀でたもの	優良なもの	秀に次ぐもの
日焼け	被害のないもの	被害のないもの	甚だしくないもの
葉害	被害のないもの	目立たないもの	甚だしくないもの
病虫害	被害のないもの	被害のないもの	甚だしくないもの
損傷	切傷・刺傷・圧傷等のないもの	切傷・刺傷・圧傷等のないもの	切傷・刺傷・圧傷等のないもの、すり傷等の損傷にあっては軽微なもの
毛じ	脱落が目立たないもの	脱落が甚だしくないもの	秀に次ぐもの

(注) 一果の等級別基準は上記のとおりとするが、複数の欠点を有するものは、それらを総合して等級を決定するものとする。

3 大小基準

量 目	大 き さ 区 分		
	へ い わ ー ど		
3.6 kg 標 準	階 級 区 分	1 箱の個数	1 果の基準重量 (グラム)
	3 L	24 個	145以 上
	2 L	27 個	130以上145未満
	L	30 個	115以上130未満
	M	33 個	100以上115未満
	S	36 個	85以上100未満
	2 S	39 個	75以上 85未満

(注) 5 kg、10kgバラ詰めとすることもできる。その場合 3 S の名称で基準果重66g以上75g未満の区分を設けることができる。

4 包装基準

ア ダンボールケースの規格

種 別	型 式	材 質			寸 法			強 度	付 属	ヌ キ	備 考
		表ライナー	中 芯	裏ライナー	長さ	幅	深さ				
3.6 kg用	ヌキ型	g 白K2 220	g BS 125	g K2 220	mm 415	mm 335	mm 57	kg 327	有	有	

イ 内装資材のうちパックはつぎのとおりとする。

穴の数	穴の直径	穴の短径	穴の深さ
	mm	mm	mm
24	84	52	33
27	81	51	36
30	74	50	32
33	72	50	31

穴の数	穴の直径	穴の短径	穴の深さ
	mm	mm	mm
36	65	45	29
39	64	43	31

第3 表示

外装に、3.6kgの場合は、品種名・等級・個数・量目及び出荷者名または商標を表示し、また10kgバラ詰めの場合は、品種名・等級・階級・量目及び出荷者名または商標を表示するものとする。

カ リ ン

1 品位基準

特秀 形状の良いもの、病虫害等のないもの
 秀 特秀に次ぐもの

2 大小基準

区 分	選別基準	基準個数
2 L	370g以上	11個以下
L	270g以上370g未満	12個～15個
M	170g以上270g未満	16個～24個
S	100g以上170g未満	25個～40個

3 ダンボールケースの規格

種 別	型 式	材 質			寸 法			強 度	付 属	又 キ	備 考
		表ライ ナー	中 芯	裏ライ ナー	長さ	幅	深さ				
5 kg 用	A式	g 白K2 220	g BS 160	g K2 220	mm 380	mm 290	mm 110	kg 354	無	無	

いちじく

(品種：栴井ドーフィン)

1 品位基準

等級 事項	特秀	秀
口の開き	1 c m以内	2 c m以内
陥没程度	ないもの	軽微なもの
スレ	1 円玉以内	3 c m以内
変形果	ないもの	軽微なもの
着色	80%以上	70%以上
裂果	ないもの	ないもの

2 大小基準

区分	1パックの詰数	1果の重さ	量目	荷造方法
3L	3	134g以上	1パック 400g以上 (入目5%)	ダンボール1ケース 4パック詰め 5ケースで1梱包 (1.6kg×5ケース =8kg)
2L	4	100g以上		
L	5	80g以上		
M	6	67g以上		
S	7	58g以上		
A	3～4	100g以上		
B	5～7	100g未満		

(注) ホワイトゼノアについては、1kg袋詰め出荷もできる。

3 ダンボールケースの規格

種別	型式	材質			寸法			強度	付属	ヌキ	備考
		表ライナー	中芯	裏ライナー	長さ	幅	深さ				
2kg	ヌキ型	g 白C 180	g BS 125	g C 170	mm 345	mm 240	mm 95	kg 243	有	有	

「参考」

詰め方

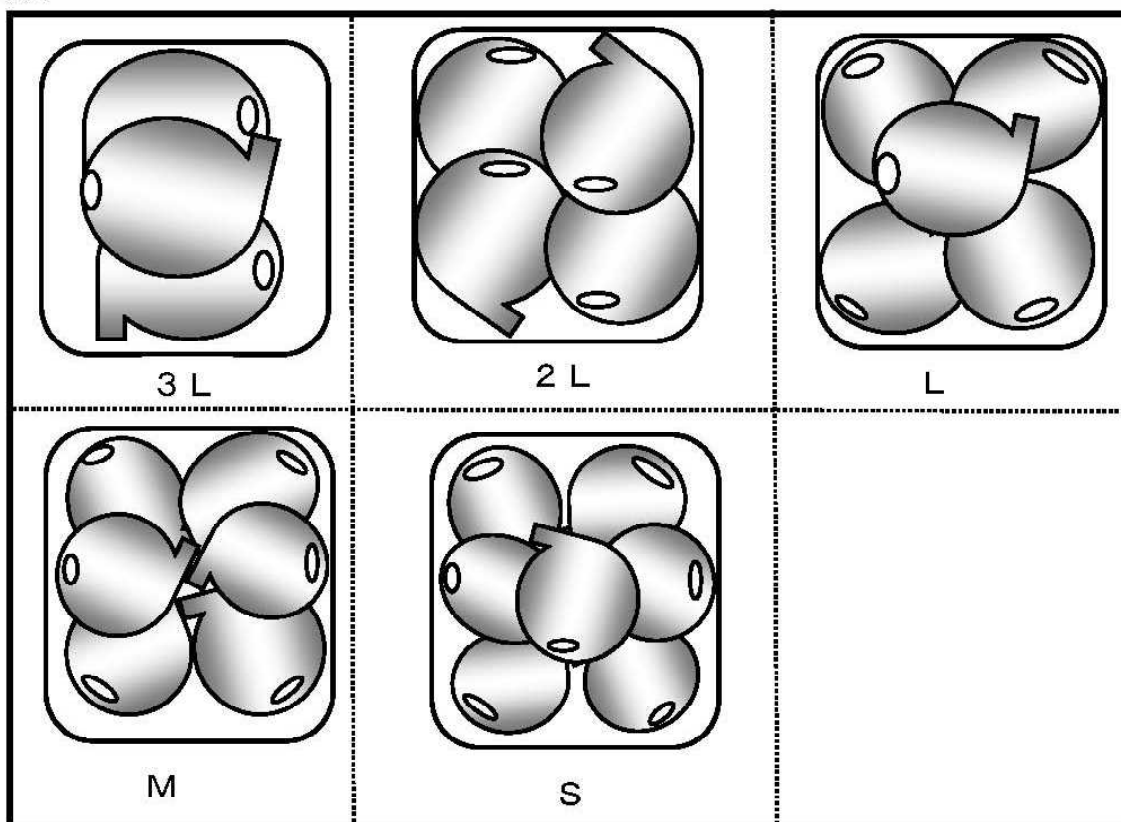

※果粒および色付き具合を揃えてゆるみのないように詰める。

西 洋 な し

1 品位基準

事項	等級	特秀	秀
形 状		品種の特性を備え、最も良いもの	品種の特性を備え、良いもの
色沢及び熟度		品種の特性を備え、よく揃ったもの(未過熟果を除く)	品種の特性を備え、揃ったもの(未過熟果を除く)
玉 ぞ ろ い		異なる大きさ区分のものが混入しないもの	同 左
日 焼 け		目立たないもの	甚だしくないもの
病 虫 害		被害のないもの	被害のないもの
つ る ん け		ないもの	ないもの
傷 害		刺傷、打傷等の損傷がないもの	刺傷、打傷等の損傷が軽微なもの
さ び		甚だしくないもの	特秀に次ぐもの

2 大小基準

階級 区分	ラ・フランス		マルゲリット・マリーラ		量 目
	1箱果数	1果の基準果重	1箱果数	1果の基準果重	
5 L	12個	420g以上	4個	1,250g以上	ダンボール 1箱5kg標準 とする。
4 L	14	360g以上420g未満	5	1,000g以上1,250g未満	
3 L	16	320g " 360g "	6	840g " 1,000g "	
2 L	18	280g " 320g "	7	720g " 840g "	
L	20	250g " 280g "	8	630g " 720g "	
M	22	230g " 250g "	9	560g " 630g "	
	24	210g " 230g "			
S	28	180g " 210g "	10	500g " 560g "	
2 S			12	420g " 500g "	
3 S			14	360g " 420g "	

- (注) 1 大玉系品種は、4kg標準出荷もできる。
 2 ラ・フランスのM(22玉)以下は、パック詰めとする。(4個パック)
 4個パック詰めの表示規格は、22・24玉はL、28玉はMとする。

3 ダンボールケースの規格

種 別	型式	材 質			寸 法			強 度	付 属	又 キ	備 考
		表ライ 子	中 芯	裏ライ 子	長さ	幅	深さ				
5kg (しわ紙)	A式	白K2 ^g 220	g ZS 200	g K2 280	mm 460	mm 310	mm 110	kg 519	無	無	
5kg (パック詰)	A式	白K2 ^g 220	ZS 200	K2 280	485	320	110~ 120	525	"	"	

野菜の部

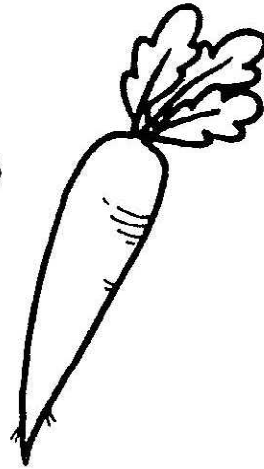
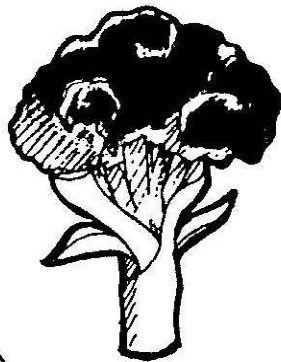
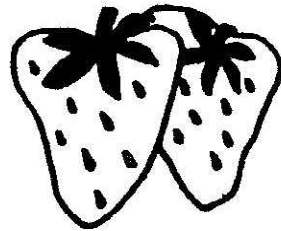

野菜の共通表示事項

- 1 本規格における各品目の表示は、次に掲げる事項を、荷札、袋の表面、レッテル又はダンボールのつま面にそれぞれゴム印又は印刷して表示する。

品 質 区 分

形 量 区 分

品 種

量 目 (標準)

J A 等 名

共 選 No. (生産者名)

- 2 形量区分を色別表示する場合は、ポリなわ、ポリテープ又はポリペール等の結束資材で、次の区分により結束表示する。

3 L ——— 青

2 L ——— 黄

L ——— 紫

M ——— 赤

S ——— 緑

2 S ——— 白

<根 菜 類>

だ い こ ん

- 品質区分 A 品質、形状、色沢良好なもので曲がりの程度が2cm未満のもの。
 B Aにつぐもので、曲りの程度が2cm以上5cm以内のもの。

形量区分	選 別 基 準	1 箱 の 本 数	調 整	容 器	量目	荷 造 方 法
3 L	1 本 1,500 g 以上	7本	洗った後、長さ、太さを揃え、ヒゲ根を除く。変形、スの入ったものは除く。葉部10cmに切り揃える。	ダンボール	標準 10kg	ダンボール詰の場合は、水をよく切り順序よく詰める。
2 L	1,300 " 1,500 g 未満	8				
L	1,100 " 1,300 "	10				
M	900 " 1,100 "	12				

ダンボールケースの規格

種 別	型 式	材 質			寸 法			強 度	付 属	又 キ	備 考
		表ライナー	中 芯	裏ライナー	長さ	幅	深さ				
10kg 用	A式	g K2 280	g ZS 200	g K2 280	mm 570	mm 340	mm 150	kg 595	無	無	

小 か ぶ

- 品質区分 A 葉色が濃く、病虫害、枯葉がなく、玉の形状、色沢良好なもの。
 B 色沢のやや劣るもの。

形量区分	選別基準	一束の個数	1箱の束数	調整	容器	荷造方法
3 L	直径8cm以上9cm未満	5 個	12束	水切りを良くし、枯葉や病虫害葉を除く。	ダンボール ポリ袋	葉の部分をテープで結束する。
2 L	7 " 8 "	5	15			
L	6 " 7 "	5	20			
M	5 " 6 "	5	23			
S	4 " 5 "	5	25			

ダンボールケースの規格

種別	型式	材 質			寸 法			強 度	付 属	又 キ	備 考
		表ライナー	中 芯	裏ライナー	長さ	幅	深さ				
10kg用	A式	g K2 220	g ZS 200	g K2 220	mm 500	mm 480	mm 308	kg 492	無	有	

に ん じ ん

- 品質区分 A 品質、形状、色沢良好なもの。
B Aにつぐもの。

種別	形量区分	選別基準	調整	容器	量目	備考	
短根種	2 L	1個300 g 以上	洗い、大きさを揃え、ヒゲ根を除く。日陰干しにして水分をよくとる。茎葉部は切断する。	ダンボール	10kg 入目 5%	順序よく詰める。	
	L	〃 200 〃 300 g 未満					
	M	〃 100 〃 200 〃					
	S	〃 50 〃 100 〃					
長根種	2 L	1個重さ700g 以上 (60cm以上)		ポリ袋	5 kg 入目 5%		ポリ袋に順序よく詰め、レッテルを入れ色別テープでキの字に2カ所二重回しとする。
	L	〃 500 〃 700g 未満 (60cm以上)					
	M	〃 300 〃 500 〃 (50cm以上)					
	S	〃 150 〃 300 〃 (30cm以上)					

(注) 選別基準 () は長さを示す。

ダンボールケースの規格

種別	型式	材質			寸法			強度	付属	ヌキ	備考
		表ライナー	中芯	裏ライナー	長さ	幅	深さ				
10kg用	A式	g K2 220	g ZS 200	g K2 220	mm 450	mm 260	mm 150	kg 462	無	無	

ご ぼ う

品質区分 品質形状良好なもの。

形量区分	選別基準			調整	容器	量目
	長さ	重さ	直径			
3 L	65cm以上	400 g 以上	3.3cm以上	洗い、又は土。 太さ、長さを揃える。 葉部は切断する。但し、 新ごぼうは10cm以内とする。 秋ごぼうは、1.5cm 以内とする。	ポリ袋 ダンボール	5kg束 10kg 入目 洗7% ±10%
L L	65 "	300 g 以上 400 g 未満	2.8cm以上 3.3cm未満			
L	65 "	200 g 以上 300 g 未満	2.3cm以上 2.8cm未満			
M	60 "	120 g 以上 200 g 未満	1.8cm以上 2.3cm未満			
S	60 "	50 g 以上 120 g 未満	1.3cm以上 1.8cm未満			
S S	40 "	30 g 以上 50 g 未満	0.8cm以上 1.3cm未満			

山 う ど

品質区分 A 品質、形状、色沢良好なもの。
B Aに次ぐもの。

形量区分	選別基準		調整	容器	量目	荷造方法
	1本の重さ	1箱当たりの本数				
3 L	330g 以上	4～6本	太さ、長さを揃えて土砂を落とす。	ダンボール	2 kg 入目 5%	2枚合せ1梱包とし、バンド又はポリテープで横2ヶ所締めとする。 「栽培物・野生のもの」の区別表示をする。
2 L	200 " 330g 未満	7～10本				
L	140 " 200 "	11～15本				
M	100 " 140 "	16～20本				
S	80 " 100 "	21～28本				

(注) 袋詰め出荷もできる。

ダンボールケースの規格

種別	型式	材質			寸法			強度	付属	又キ	備考
		表ライナー	中芯	裏ライナー	長さ	幅	深さ				
2 kg用	A式	g K2 220	g BS 160	g K2 220	mm 385	mm 250	mm 80	kg 352	無	無	

<葉茎菜類>

は く さ い

品質区分 A 品質、形状及び球しまり良好なもの。
B Aに次ぐもの。

形量 区分	選 別 基 準		調 整	容 器	量目	荷 造 方 法
	1 株 の 重 量	1 箱 の 詰 数				
2 L	3.0kg以上	3 個	外葉、 根を除 去し、 球を揃 える。	ダンボー ル	10kg 入目 5%	
L	2.3 " 3.0kg未満	4				
M	1.5 " 2.3 "	5				

- (注) 1 S (1株1.0kg以上1.5kg未満) 出荷もできる。
2 15kg出荷もできる。
3 ダンボール外面に個数を表示する。

ダンボールケースの規格

種 別	型 式	材 質			寸 法			強 度	付 属	又 キ	備 考
		表ライ ナー	中 芯	裏ライ ナー	長さ	幅	深さ				
10kg 用	A式	g K2 220	g ③ BS 125	g K2 220	mm 590	mm 335	mm 185	kg 354	無	有	

ミニはくさい

- 品質区分 A 枯葉、腐敗及び病虫害がなく、品質、形状並びに球しまりが良好なもの。
 B Aに次ぐもの。

出荷区分	選別基準		調整	容器	量目	荷造方法
	1個当たりの重量	1箱の詰数				
6個詰め	1,200g以上 1,500g未満	6個	底部を傷つ けずにヘタ (芯)を切り、泥、水分をふき取り、十分乾かして袋詰めする。	ダンボール	1箱 7kg 以上とする。	FG袋に1個ずつ入れダンボールにすきまができないように横詰めする。
8個詰め	900g以上 1,200g未満	8				
10個詰め	700g以上 900g未満	10				

(注) 「定数詰」とし、容器に個数を表示する。

ダンボールケースの規格

種別	型式	材質			寸法			強度	付属	ヌキ	備考
		表ライナー	中芯	裏ライナー	長さ	幅	深さ				
7kg用	A式	g K2 220	g ZS 200	g K2 220	mm 520	mm 450	mm 150	kg 516	無	有	

〈参考〉

一箱詰め方法
(6個詰め)

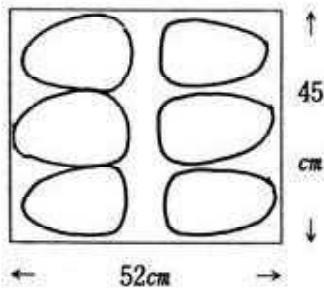

(8個詰め)

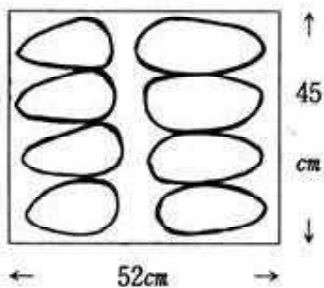

(10個詰め)

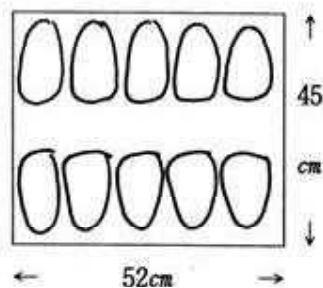

キ ャ ベ ツ

品質区分 A 品質、形状及び球しまり良好なもの。

B Aに次ぐもの。

形量区分	選別基準		調整	容器	量目	荷造方法
	1個の重量	1箱の詰数				
2L	1.5kg以上	6個	外葉及び茎部を除去する。 球を揃える。	ダンボール	10kg 入目 5%	
L	1.2 " 1.5kg未満	8				
M	0.9 " 1.2 "	10				

[グリーンボール]

形量区分	選別基準		調整	容器	量目	荷造方法
	1個の重量	1箱の詰数				
2L	1.4kg以上	6～8個	外葉及び茎部を除去する。 球を揃える。	ダンボール	10kg 入目 5%	
L	0.9 " 1.4kg未満	9～12				
M	0.7 " 0.9 "	13～15				

ダンボールの規格

種別	型式	材質			寸法			強度	付属	ヌキ	備考
		表ライナー	中芯	裏ライナー	長さ	幅	深さ				
10kg用	A式	g TK1 220	g ZS 200	g TK1 220	mm 560	mm 360	mm 180	kg 504	無	有	
グリーンボール 10kg	A式	TK1 220	ZS 200	TK1 220	500	400	160	478	"	"	

[グリーンボール]

形 式	長 さ (内法)	幅 (内法)	深 さ (内法)	摘 要
複 両 面 A 式	500 mm	400 mm	160 mm	ダンボールは、複両面第1種以上で箱の強度は耐圧350kg標準とする。 手掛穴及び通気孔各2個あけ、上フラップあきとする。

ほうれんそう

品質区分	選別基準	調整	容器	量目	荷造方法
A	病虫害、葉先の傷害、枯葉等がなく、発育適度なもの。葉茎の長さは25cm標準とする。	すぐりをよくし、根は5mm以内に切りそろえる。	ダンボール	5 kg (200g×25袋) 入目5%	縦詰めとする。 横詰めとする場合は、前の中に小束の葉先を突合せて交互に詰める。 鮮度フィルム使用とする。
B	Aに次ぐもので、葉茎の長さは25cm標準とする。				

- (注) 1 形量区分(L・M)出荷もできる。
 2 秋冬出し葉茎の長さは、L27cm以上30cm未満、M22cm以上27cm未満とすることもできる。
 3 100g、150g、170g袋詰め出荷もできる。
 4 6.0kg(200g×30袋)、4.0kg(100g×40袋)とすることもできる。
 5 な類は、ほうれんそうに準ずる。

ダンボールケースの規格

種別	型式	材質			寸法			強度	付属	又キ	備考
		表ライナー	中芯	裏ライナー	長さ	幅	深さ				
5 kg用	A式	g K2 220	g ZS 200	g K2 220	mm 530	mm 350	mm 300	kg 508	無	有	

こ ま つ な

品質区分	選別基準	調整	容器	量目	荷造方法
A	病虫害がなく、腐敗、変質又は抽苔していないもの。また、枯葉、土砂及び異物が付着していないもので、葉柄長は25cm標準とする。	葉先に傷がつかないよう、すぐりを良くし、葉柄部をテープで結束する。	ダンボール	4 kg (200g ×20束) 入目5%	縦詰めとする。
B	Aに次ぐもの。				

(注) 1束250g及び400g袋詰め出荷もできる。

ダンボールケースの規格

種別	型 式	材 質			寸 法			強 度	付 属	又 キ	備 考
		表ライナー	中 芯	裏ライナー	長さ	幅	深さ				
4 kg 用	A式	g K2 220	g BS 160	g K2 220	mm 340	mm 290	mm 340	kg 504	無	有	

ね ぎ

[む き]

品質区分 A 品質良好で、軟白部の長さが30cm以上のもの、但し淡緑部は除く。
B Aに次ぐもの。

形量区分		選 別 基 準			調 整	容 器	量 目	荷造方法
等級	階級	軟白部の長さ	軟白部の直径	曲りの基準				
A	3 L	30cm以上	2.5cm以上	<ul style="list-style-type: none"> ・根曲りは1cm未満 ・全体の曲りは5cm未満としS字曲りは除く。 	(1) 束出荷もできる。 (2) A Lは45本の定数詰めとする。 (3) 皮むきをよくし太さ長さをそろえる。 (4) 葉は3枚程度とする。 (5) 根はよく切る。 (6) 枯葉、病虫害葉は除く。	ダンボール	5 kg 入目 5 %	ダンボールは逆さ詰めとする。
	2 L		2.0cm以上 2.5cm未満					
	L		1.6cm以上 2.0cm未満					
	M		1.3cm以上 1.6cm未満					
	S		1.0cm以上 1.3cm未満					
B	2 L	25cm以上	2.0cm以上 2.5cm未満	<ul style="list-style-type: none"> ・根曲りは1cm以上 ・全体の曲りは5cm以上としS字曲りを含む。 				
	L		1.6cm以上 2.0cm未満					
	M	30cm未満	1.6cm未満					

[土付き]

品質区分 A 品質良好で軟白部の長さ20cm以上のもの。
B Aに次ぐもの。

形量区分	選 別 基 準	調 整	容 器	量 目	備 考
2 L	太さ2.5cm以上	土をよく落とす。葉は切らない。	束 ダン ボ ール	4 kg 入目 7 %	テープ等で2カ所を結束する。
L	1.5 " 2.5cm未満				
M	1.0 " 1.5 "				
S	1.0 "				

ダンボールケースの規格

種別	型式	材 質			寸 法			強 度	付 属	又 キ	備 考
		表ライナー	中 芯	裏ライナー	長さ	幅	深さ				
5 kg 用	A式	g C 220	g BS 180	g HK1 220	mm 600	mm 250	mm 100	kg 383	無	有	

小 ね ぎ

品質区分 品質形状良好なもの。

形量区分	選 別 基 準	調 整	容 器	量 目	荷 造 方 法
	葉 の 長 さ				
L	65cm以上	葉先を揃え、外葉及び病葉、枯葉は除く。	ダンボール	3 kg (100g ×30束) 入目5%	鮮度フィルムに揃えて詰める。
M	60cm～65cm未満				

ダンボールケースの規格

種別	型式	材 質			寸 法			強 度	付 属	又 キ	備 考
		表ライナー	中 芯	裏ライナー	長さ	幅	深さ				
3 kg 用	A式	g K 180	g BS 160	g K 180	mm 700	mm 200	mm 150	kg 413	無	有	

あ さ つ き

種 類		調 整	容 器	量 目	荷 造 方 法
根 付 き	根 曲 り (軟 白)	よく洗い枯葉をとり、 根を束ねポリ小袋に入 れる。	ポリ袋	4 kg (200g×20個) 入 目 5 %	20束をポリ袋に入れテ ープでキの字二重回し とする。
	直 立 (アオ)	よく洗い枯葉をとり、 トレーパックに平に並 べラップ包装する。	ダンボ ール	4 kg (100g×40個) 入 目 5 %	トレーパックをダンボ ールに入れる。
根 切 り (軟 白)		よく洗い枯葉をとり、 ポリ袋に入れる。	ダンボ ール	6 kg (200g×30個) 入 目 5 %	ポリ小袋をダンボール に入れる。

(注) アオ系では100g×30袋の出荷もできる。

ダンボールケースの規格

種 別	型 式	材 質			寸 法			強 度	付 属	又 キ	備 考
		表ライ ナー	中 芯	裏ライ ナー	長さ	幅	深さ				
4 kg 用	A 式	g K2 220	g ZS 200	g K2 220	mm 505	mm 305	mm 205	kg 383	無	無	

み つ ば

品質区分 A 品質、鮮度良好、特に葉の傷み、シミ、サビのないもの。

B Aに次ぐもので葉の傷み、シミ、サビのないもの。

(きりみつば)

品質区分	選別基準	調整	容器	量目	荷造方法
A	茎部の長さ 13cm以上	茎の傷み、シミ、サビを除く。	ダンボール	50g ×60個	トレイパックに揃えてラップで包装する。
B	茎部の長さ 10cm以上				

(ねみつば)

品質区分		形量区分	選別基準	調整	容器	量目	荷造方法
A	軟白部の長さ 15cm以上	L	35cm以上 40cm未満	根の長さ5cm以内とし、根と茎を良く水洗いし、もやし芽をとり除く。水切りをよくするため箱詰め前の夜間は束を立てておく。	ダンボール	300g ×20束 入目 5%	葉先を向い合せに詰める。 下部と上部に新聞紙を入れる。 束は結束テープを使用する。
		M	30cm以上 35cm未満				
B	軟白部の長さ 10cm以上	S	25cm以上 30cm未満				

ダンボールケースの規格

種別	型式	材質			寸法			強度	付属	ヌキ	備考
		表ライナー	中芯	裏ライナー	長さ	幅	深さ				
6kg用	A式	g K2 220	g ZS 200	g K2 220	mm 500	mm 300	mm 200	kg 481	無	有	

しゅんぎく

品質区分	選別基準	調整	容器	量目	荷造方法
A	品質、色沢良好で葉先の傷まな いもの。葉茎の 長さは22cm標準 とする。	枯葉、病葉は除く。 葉先を揃えて株元 を切り揃える。 すぐりを良くする。	ダンボー ル	3 kg (150g ×20袋) 入目5%	鮮度フィルムにそ ろえて詰め、口は 密閉しない。縦詰 めとする。
B	Aに次ぐもので、 葉茎の長さは22 cm標準とする。				

(注) 1 形量区分(L・M)出荷もできる。

(注) 2 200g袋詰めでも出荷できる。

ダンボールケースの規格

種別	型式	材質			寸法			強 度	付 属	又 キ	備 考
		表ライ ナー	中 芯	裏ライ ナー	長さ	幅	深さ				
3 kg 用	A式	g K2 220	g BS 160	g K2 220	mm 325	mm 265	mm 270	kg 349	無	有	

に ら

- 品質区分 A 葉色濃緑色で葉肉厚く、病虫害、枯葉のない葉幅 8 mm 以上のもの。
 B 同上で葉幅 4 mm 以上のもの。

形量区分	選別基準	調整	容器	量目	荷造方法
L	葉の長さ 45cm未満 35cm以上	切口をよく揃え土およびごみを取除く。 水洗いは絶対にしないこと。 葉先の枯れているものは取除くこと。	ダンボール	5 kg (100g×50束) 入目 5 %	小束は、結束テープ使用とする。また、根本にシールを巻き、輪ゴムを二重まわしとすることもできる。なお、袋詰めとすることもできる。 横詰めは葉先をつき合わせ順序よく詰め上部には敷紙を入れる。
M	葉の長さ 35cm未満 30cm以上				

- (注) 1 4 kg (100g×40束) とすることもできる。
 2 5 kg のバラ出荷もできる。

ダンボールケースの規格

種別	型式	材質			寸法			強度	付属	又キ	備考
		表ライナー	中芯	裏ライナー	長さ	幅	深さ				
冬用 5 kg 用	A式	g K2 220	g ZS 180	g K2 220	mm 365	mm 190	mm 400	kg 395	無	無	
夏用 5 kg 用	A式	K2 220	ZS 180	K2 220	350	190	450	392	〃	〃	

み よ う が

品質区分	選別基準	調整	容器	量目	荷造方法
A	品質、形状、色沢良好で鮮紅75%以上	開花、病虫害のものは除く。足の長さは1.5cmに切る。	ダンボール	2 kg (100g ×20袋) 入目5%	パック詰めとする。
B	品質、形状、色沢良好で鮮紅65%以上				
C	品質、形状、色沢良好で鮮紅25%以上軟白なもの。				

(注) 50g×40パック(袋)も出荷できる。

ダンボールケースの規格

種別	型 式	材 質			寸 法			強 度	付 属	又 キ	備 考
		表ライナー	中 芯	裏ライナー	長さ	幅	深さ				
2 kg 用	A式	g K2 220	g BS 160	g K2 220	mm 370	mm 265	mm 70	kg 352	無	無	

つ る む ら さ き

品質区分	選別基準	調整	容器	量目	荷造方法
A	品質良好なもので 葉茎の長さ 20cm未満	色沢良好で葉先の傷まないもの。 葉先を揃えて株元を切り揃える。 すぐりを良くする。 降雨後及び早朝の収穫は水切りをよくする。 病虫害葉は取り除く。	ダンボール	4 kg (200g ×20束) 入目5%	
B	Aに次ぐもので発育適度なもの。				

(注) 5 kg (250g×20束) 詰め出荷もできる。

ダンボールケースの規格

種別	型式	材質			寸法			強度	付属	ヌキ	備考
		表ライナー	中芯	裏ライナー	長さ	幅	高さ				
4 kg用	A式	g K2 220	g ZS 200	g K2 220	mm 380	mm 268	mm 243	kg 449	無	有	たて詰め
5 kg用	A式	K2 220	BS 160	K2 220	370	270	270	352	〃	〃	

な ば な

品質区分	選別基準	調整	容器	量目	荷造方法
A	品質良好なもので花から茎の長さが11cm以上12cm未満のもの	花雷を揃えて株元を切り揃える。 花の開いたものは出荷しない。 病虫害葉は取り除く。	ダンボール	4 kg (200g ×20束) 入目5%	束は紙テープをまき、輪ゴムでとめる。
B	Aに次ぐもので、生育適度のもの				

ダンボールケースの規格

種別	型 式	材 質			寸 法			強 度	付 属	又 キ	備 考
		表ライナー	中 芯	裏ライナー	長さ	幅	深さ				
4 kg 用	A式	g K2 220	g BS 160	g K2 220	mm 345	mm 265	mm 140	kg 347	無	有	

花 わ さ び

品質区分 A 開花しないもので、病虫害の被害がなく、枯葉、古葉の混入なく、葉の色が濃緑色のもの。

B Aに次ぐもの。

形量区分	選別基準	調整	容器	量目	荷造方法
	葉の長さ				
3 L	30cm以上35cm未満	切口をよく揃え土及びごみを取り除く。 また根元よりシールまで5cm位とし葉の長さをよく揃える。	ダンボール	1.5kg (50g×30束) 入目5%	結束は専用シールを輪ゴムで行う。
2 L	23 // 30 //				
L	18 // 23 //				
M	13 // 18 //				
S	10 // 13 //				

ダンボールケースの規格

種別	型式	材質			寸法			強度	付属	又キ	備考
		表ライナー	中芯	裏ライナー	長さ	幅	深さ				
1.5kg用	A式	g K2 220	g BS 160	g K2 220	mm 420	mm 280	mm 60	kg 363	無	無	

春 菜

- 品質区分 A 抽苔したもので、病虫害、葉先の傷害、枯葉等がなく発育適度なもの。
 B Aに次ぐもので、発育適度なもの。

選別基準	調 整	容 器	量 目	荷 造 方 法
茎葉の長さ 20cm以上 25cm未満	抽苔したものを摘取り、枯葉、病葉等を除き、株元を切り揃える。	ダンボール	4 kg (200g ×20束) 入目 5%	FG袋に揃えて詰め、23cmのところを折曲げ、口は密閉する。 (1袋10～15本が良い。)

ダンボールケースの規格

種 別	型 式	材 質			寸 法			強 度	付 属	又 キ	備 考
		表ライナー	中 芯	裏ライナー	長さ	幅	深さ				
4 kg 用	A式	g K2 220	g BS 160	g K2 220	mm 360	mm 360	mm 220	kg 366	無	無	

オ ー タ ム ポ エ ム

品 質 区 分	選 別 基 準	調 整	量 目	荷 造 方 法
A	抽苔したもので品質良好なもの。葉茎の長さは25cm標準とする。	抽苔したものを摘み取り、枯れ葉・病虫害葉を取り除き、株元を切り揃える。 茎の部分15cm以上。 株元より5cm以下の葉はおとす。	4 kg (200g ×20袋)	F G袋に揃えて詰める。 (1袋：13～15本基準) 袋から葉先がでないようにする。
B	Aに次ぐもので、葉茎の長さは25cm標準とする。	茎：ボールペン程度の太さが良い。 花蕾：1～2輪開花したものの。		

ダンボールケースの規格

種 別	型 式	材 質			寸 法			強 度	付 属	又 キ	備 考
		表ライナー	中 芯	裏ライナー	長さ	幅	深さ				
4 kg 用	A式	g K2 220	g BS 160	g K2 220	mm 350	mm 250	mm 300	kg 401	無	有	

チ ン ゲ ン サ イ

品質区分 A 品質、形状、色沢良好で、病虫害の被害、その他傷害のないもの。

B Aに次ぐもの。

形量区分	1箱株数	1株重	葉茎の長さ	調整	容器	量目	荷造法
2L	11～15個	130g以上	23cm以上	株の大きさをそろえる。 虫害葉、黄化葉やどろのついたものは除く。	ダンボール	2kg 入目5%	
L	16～20個	100g以上 130g未満	20cm以上 23cm未満				
M	21～25個	80g以上 100g未満	17cm以上 20cm未満				
S	26～30個	70g以上 80g未満	15cm以上 17cm未満				

モ ロ ヘ イ ヤ

品 質 区 分	選 別 基 準	調 整	容 器	量 目	荷 造 方 法
A	品質、色沢良好で全体に傷んでいないもの。病虫害のないもので、葉茎の長さは25～28cm標準とする。	枯葉、病虫害葉は除く。 葉先を揃えて株元を切り揃える。	ダンボール	2 kg (100g ×20袋) 入目 5%	鮮度フィルムに揃えて詰め、口は密閉しない。
B	Aに次ぐもので発育適度なもの、茎の細いもの。				

ダンボールケースの規格

種 別	型 式	材 質			寸 法			強 度	付 属	又 キ	備 考
		表ライナー	中 芯	裏ライナー	長さ	幅	深さ				
2 kg 用	A式	g K2 220	g BS 125	g K2 220	mm 350	mm 270	mm 270	kg 307	無	有	

セ リ

品質区分 A 品質、色沢良好なもの。
B A品に次ぐもの。

形量区分	選別基準	調整	容器・量目
2 L	根本から葉先まで 51cm以上	①よく選別し、やや根を付ける。 ②変色、病葉、雑草等を取り除く。	ダンボールに30束定数詰め。 1束100g 入目5%
L	40 cm 以上 51 cm 未満		
M	26 cm 以上 40 cm 未満		
S	15 cm 以上 26 cm 未満		

ダンボールケースの規格

種別	材質			寸法			付属	又キ	備考
	表ライナー	中芯	裏ライナー	長さ	幅	深さ			
L	茶HW K2 220	g ZS 200	g K2 200	mm 450	mm 250	mm 220	無	有	
M S	220	200	200	450	250	210			

み ず 菜

品質区分 A 品質、色沢良好で、葉柄、葉先が傷んでないもの。
B Aに次ぐもの。

形量区分	株数	葉茎の長さ	調整	量目
L	3～6株	30～35cm	葉柄の太い外葉は取り除くとともに、害虫等の食害株は混入しない。 抽苔したものは除く。株元を揃え袋詰めする株を分けて袋詰めしない。	4kg (200g×20束) 入目5%
M		25～30cm		

ダンボールケースの規格

種別	型式	材質			寸法			強度	付属	又キ	備考
		表ライナー	中芯	裏ライナー	長さ	幅	深さ				
4kg用	A式	K2 220 ^g	ZS 200 ^g	K2 220 ^g	mm 400	mm 280	mm 420	kg 502	無	無	

ふきのとう

品質区分 A 形状・色沢が良好で、病虫害がないもの。
B Aに次ぐもの。

形量区分	選別基準 (1パックの個数)	調整	容器	量目	荷造方法
2L	5～7個	変色した葉や、茶色い外葉は取り除く。 開花したもの、虫食い、切口が変色したものは出荷しない。	ダンボール	2kg (100g×20パック) 入目5%	フードパックまたはトレイに入れて箱詰めする。 「栽培物・野生のもの」の区別表示をする。
L	8～10個				
M	11～15個				
S	16～25個				

(注) (1) 3L (1個20g以上) を設けることもできる。
(2) 130gパック詰め出荷もできる。

ダンボールケースの規格

種別	型式	材質			寸法			強度	付属	又キ	備考
		表ライナー	中芯	裏ライナー	長さ	幅	深さ				
2kg用	A式	K2 180 ^g	BS 125 ^g	K2 180 ^g	mm 430	mm 325	mm 105	kg —	無	有	

<果 菜 類>

な す

品質区分

- 〔千両系〕 A 品質、形状、色沢良好なもの。ヘタの茶変は2分の1以内、ガク割れは1cm以内で、キズのないもの。
 B Aに次ぐもので、ヘタの茶変は3分の2以内、ガク割れは2cm以内、キズは長さ2cm×太さ5mm以内のものが2カ所までとし、ボケのないもの。
 〔長なす系〕 A 品質、形状、色沢良好なもの。曲がりは1cm以内。
 B Aに次ぐもの。曲がりは2cm以内で、スレ、日焼け、薬害の程度は10円硬貨大までとする。
 〔丸なす系〕 A 品質、形状、色沢良好なもの。花こんは15mm以内のもの。
 B 色沢良好でAに次ぐもの。日焼け、薬害の程度は10円硬貨大までのもの。

種別	出荷形態	形量区分	選別基準		調整	容器	量目	荷造方法
			1箱当たりの入数	1個当たりの重量				
千両系	5本袋詰め	L	20袋定数	95g以上120g未満	なり軸を0.5cm以内に平行に切り揃える。袋は果実が動かないように中より縛り口を残す。	ダンボール	10kg(500g×20袋)入目5%	横詰めとし、ボケ順序よく詰める。
		M	20袋定数	80g以上95g未満			8kg(400g×20袋)入目5%	
	バラ詰め	2L	42～50個	120g以上140g未満			5kg入目5%	紺、ローレル紙を敷く。
		L	54個定数	95g以上120g未満				
		M	63個定数	80g以上95g未満				
		S	72～75個	70g以上80g未満				

(注) 1 300g小袋詰め出荷もできる。
 2 L・MについてはA・B混み定数詰め出荷もできる。

種別	形量区分	選別基準	調整	容器	量目	荷造方法
長なす系	L	19cm以上22cm未満	同一品種で形を揃え、なり軸を1.0～1.5cmに切り揃える。	ダンボール	5kg入目5%	紺、ローレル紙を敷く。
	M	16 " 19 "				
	S	15 " 16 "				

種別	形量区分	選別基準			容器	量目
		重量	直径	個数		
丸なす系	3L	200g以上250g未満	8cm以上9cm未満	41～51個	ダンボール	10kg満杯詰め
	2L	160 " 200 "	7 " 8 "	56～66 "		
	L	120 " 160 "	6 " 7 "	70～90 "		
	M	100 " 120 "	5 " 6 "	90～100 "		
	S	90 " 100 "	4 " 5 "	100～ "		

ダンボールケースの規格

種別	型式	材質			寸法			強度	付属	又キ	備考
		表ライナー	中芯	裏ライナー	長さ	幅	深さ				
千両系袋詰め用	A式	K2 220 ^g	ZS 200 ^g	K2 220 ^g	460 ^{mm}	310 ^{mm}	250 ^{mm}	kg	無	無	
千両系5kgバラ詰め用	A式	K2 220	BS 160	K2 220	380	300	130	359	"	"	
長なす5kg用	A式	K2 220	BS 160	K2 220	480	270	125	371	"	"	
丸なす5kg用	A式	K2 220	BS 160	K2 220	450	260	210	365	"	"	

ト マ ト

- 品質区分 A 品質、形状、色沢良好なもの。
 B Aに次ぐもの（しりわれ、花こんの少しあるもの）。

出荷形態	形量区分	1箱あたり個数	調整	容器	量目	荷造方法
4 kg 詰め	2 L	15個以内	形状、熟度をそろえ詰方を密にし、満杯詰めとする。	ダンボール	4 kg標準満杯詰め	詰方を密にして3箱または2箱をもって1梱とし、キの字掛けとする。
	L	18個以上20個以内				
	M	24 "				
	S	28個以上30個以内				
	2 S	32 " 35 "				
1 kg 小箱	2 L	4個	内容物1kg以上を遵守する。		1kg標準満杯詰め	詰方を密にして5箱をもって1梱とし、キの字または十の字掛けとする。
	L	5個				
	M	6個				
	S	7～8個				

- (注) 1 2 kg、1.5kgまたは1.3kgダンボール詰め出荷もできる。
 2 小玉トマトはパック詰め又は袋詰め出荷もできる。（ただし、1個重量は70g以上とする）。
 3 Bに次ぐものとして㊸（窓あき、スジ腐れの無いもの）を設定することもできる。

ダンボールケースの規格

種別	型式	材質			寸法			強度	付属	又キ	備考
		表ライナー	中芯	裏ライナー	長さ	幅	深さ				
4 kg用	組立式	^g K2 220	^g BS 160	^g K2 220	^{mm} 420	^{mm} 280	^{mm} 80	kg —	有	有	
4 kgモールド用	組立式	K2 220	BS 125	K2 220	430	310	80	—	〃	〃	
1 kg用	組立式	K2 220	BS 160	K2 220	204	164	80	—	〃	〃	

チェリートマト

- 品質区分 A 品質、形状、色沢良好なもの。
 B Aに次ぐもので、ヘタが取れているもの。軽微な傷があるもの。

形量区分	1個の果重	1パック個数	調整	容器	量目	荷造方法
2L	19g以上26g未満	8～11個	大きさ、熟度をそろえパックに詰める。パックにはシールをはる。	ダンボール	4.8kg (200g×24パック) 入目 5%	ダンボールに順序よく詰める。 4パック×3列×2段
L	14 " 19 "	12～15個				
M	9 " 14 "	16～23個				
S	7 " 9 "	24～35個				

- (注) 1 3kgバラ詰め出荷もできる。
 2 150gパック詰め出荷もできる。
 3 2S (5g以上・45個以内) も出荷できる。

ダンボールケースの規格

種別	型式	材質			寸法			強度	付属	ヌキ	備考
		表ライナー	中芯	裏ライナー	長さ	幅	深さ				
パック 4.8kg用	A式	g K2 220	g BS 160	g K2 220	mm 489	mm 359	mm 126	kg —	有	無	
バラ 3kg用	A式	K2 220	BS 160	K2 220	345	255	80	345	"	"	

き ゆ う り

- 品質区分 A 品質、形状、色沢良好な腹白のないもの（曲がりの程度は1.0cm未満）。
 B Aに次ぐもの（曲がりの程度は2.0cm未満）。

形量区分	選別基準	長さ	本数	調整	容器	量目
A	105 g 中心 (95～120 g)	19～22cm	50本以上	過熟、傷み、変形果を除く。	コンテナ、 A式ダンボール	5kg標準 入目5%
B	105 g 中心 (95～120 g)	19～22cm	50本以上			
A L	120 ～145g	22～25cm	40本以上			
B L	120 ～145g	22～25cm	40本以上			

- (注) 1 A品に限り2S（長さ18～19cm、重量85～95g）を設定することもできる。
 2 Bに次ぐものとして㊸（曲がりの程度は3.0cm未満）を設定することもできる。
 3 小袋詰め出荷もできる。
 4 施設作型（促成、半促成、雨除け、抑制等）はA・B（長さ20～23cm）、A L・B L（長さ23～25cm）、A 2 S（長さ18～20cm）と設定することもできる。

ダンボールケースの規格

種別	型式	材質			寸法			強度	付属	又キ	備考
		表ライナー	中芯	裏ライナー	長さ	幅	深さ				
5 kg 用	コンテナ 50本	g K2 220	g ZS 180	g K2 180	mm 450	mm 350	mm 75	kg —	有	有	
5 kg 用	A式	K2 220	BS 160	K2 220	420	250	90	358	無	無	

か ぼ ち や

- 品質区分 A 品質、形状、色沢良好で完熟しているもの。
 B Aに次ぐもので腹白の少しあるもの、形状が変形のもの。

形量区分	選別基準		調整	容器	量目
	1個の重量	1箱の詰数			
3L	2,500 g以上3,500 g未満	3～4個	未熟品、病害品を除く。	ダンボール	10kg 入目 3%
2L	1,800 " 2,500 "	5～6			
L	1,400 " 1,800 "	7～8			
M	1,100 " 1,400 "	9～10			
S	800 " 1,000 "	11～13			

ダンボールケースの規格

種別	型式	材質			寸法			強度	付属	又キ	備考
		表ライナー	中芯	裏ライナー	長さ	幅	深さ				
10kg用	A式	g K2 220	g ZS 200	g K2 220	mm 450	mm 270	mm 210	kg 464	無	無	

〔九重栗〕

- 品質区分 A 品質、形状、色沢良好で完熟しているもの。上から見て腹白がないもの。
 B A品に次ぐもので腹白の少しあるもの、形状が変形のもの。

形量区分

1箱の玉数	1玉重量基準	調整	容器	量目
4玉	2,600 g以上	未熟果、病虫害果、日焼け果を除く。	ダンボール	10kg標準
5玉	2,100 " 2,600 g未満			
6玉	1,700 " 2,100 "			
7玉	1,500 " 1,700 "			
8玉	1,300 " 1,500 "			
9～11玉	940 " 1,300 "			

ダンボールケースの規格

種別	型式	材質			寸法			強度	付属	又キ	備考
		表ライナー	中芯	裏ライナー	長さ	幅	深さ				
10kg用	A式	茶K2 ^g 220	ZS ^g 200	K2 ^g 220	mm 460	mm 320	mm 220	kg 464	無	有	

ピーマン

品質区分 A 品種固有の品質、形状、色沢を有するもので茶褐色、日やけ、病虫害の被害等のないもの。

B Aに次ぐもので、着色不良果、茶褐変、日やけ、病虫害の被害等がないもの。

形量区分	選別基準		調整	容器	量目	荷造方法
	1個重量	1袋の個数				
2L	45g以上	3、4個	同一品種で品揃いを良くすること。 果梗を短く切り揃えること。	ダンボール ポリ袋	7.5kg (150g× 50袋) 入目 5%	
L	35g～45g	4個				
M	25g～35g	5、6個				
S	20g～25g	7、8個				

(注) 1 4.5kg (150g×30袋) とすることもできる。

2 5kgまたは4kg (バラ詰め) もできる。

3 250g袋詰め出荷もできる。

ダンボールケースの規格

種別	型式	材質			寸法			強度	付属	ヌキ	備考
		表ライナー	中芯	裏ライナー	長さ	幅	深さ				
7.5kg用	A式	g K2 220	g BS 160	g K2 220	mm 490	mm 290	mm 260	kg 376	無	無	
5kg用	A式	K2 220	BS 160	K2 220	430	275	185	364	〃	〃	
4kg用	A式	AK 210	ZS200	AK210	425	275	180	—	〃	〃	

ししとう

- 品質区分 A 品質、形状、色沢良好で曲がりは5mm以内のもの。
 B 果梗の折れ、淡色のもの、極端な先とがり果で、曲がり5mm以上のもの。

形量区分	長さ (果梗)	100gパック 本数	量 目
L	6～8cm	20～29本 (25本中心)	3kg (100g×30パック) 入目 5%
M	5～6cm	30本 (定数詰め)	

(注) 200g袋詰め出荷もできる。

ダンボールケースの規格

種別	型式	材質			寸法			強度	付属	ヌキ	備考
		表ライナー	中芯	裏ライナー	長さ	幅	深さ				
3kg用	A式	g K2 220	g BS 125	g K2 220	mm 455	mm 315	mm 120	kg 331	無	無	

ししとうの詰め方
【例】

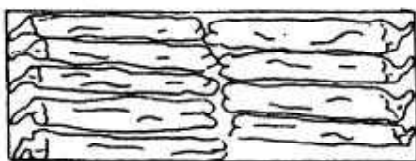

L



M



各3段詰めとする。

<豆 類 等>

さ や え ん ど う

品質区分 A 品質、形状、色沢良好なもの。
 B Aに次ぐもの。

調 整	容 器	量 目	荷 造 方 法
つるは1莢ずつ短く切り、 異品種は混ぜない。	ダンボール	2kg 入目 5%	バラ詰めとする。

(注) 1 100g小袋及びパック詰め出荷もできる。
 2 1kgダンボール及び1kg発泡スチロールボックス出荷もできる。

ダンボールケースの規格

種 別	型 式	材 質			寸 法			強 度	付 属	ヌ キ	備 考
		表ライナー	中 芯	裏ライナー	長さ	幅	深さ				
2 kg 用	A式	g K2 220	g BS 160	g K2 220	mm 380	mm 270	mm 65	kg 355	無	有	
1 kg 用	A式	K2 220	BS 125	K2 220	270	225	70	286	〃	〃	

発泡スチロールボックスの規格

長 さ (内 法)	幅 (内 法)	深 さ (内 法)
mm 360	mm 210	mm 75

ス ナ ッ プ エ ン ド ウ

- 品質区分 A 品質、色沢良好で1莢に5粒以上入り、莢の長さが6.5cm以上のもの。
B Aに次ぐものでガクの変色したもの、過熟または未熟のものは出荷しない。

調 整	容 器	量 目	荷 造 方 法
つるは、1莢ずつ短く切る。	ダンボール	2kg 入目 5%	バラ詰めとする。

- (注) 1 100gパック詰め出荷もできる。
2 1kgダンボール及び1kg発泡スチロールボックス出荷もできる。

ダンボールケースの規格

種 別	型 式	材 質			寸 法			強 度	付 属	ヌ キ	備 考
		表ライナー	中 芯	裏ライナー	長さ	幅	深さ				
2 kg 用	A式	g K2 220	g BS 160	g K2 220	mm 380	mm 270	mm 60	kg 370	無	有	

グ リ ー ン ピ ー ス

- 品質区分 A 品質、形状、色沢良好なもの。
B Aに次ぐもの。

調 整	容 器	量 目	荷 造 方 法
特に未熟なものをさける。	ダンボール	4kg 入目 5%	バラ詰めとする。

- (注) 2kgダンボール出荷もできる。

ダンボールケースの規格

種別	型式	材 質			寸 法			強 度	付 属	又 キ	備 考
		表ライナー	中 芯	裏ライナー	長さ	幅	深さ				
4 kg 用	A式	g K2 220	g ZS 180	g K2 220	mm 450	mm 270	mm 105	kg 431	無	有	

そ ら ま め

品質区分 A 品質については、色沢良好で、形状は正形でサビ病などによる変色20%以内のもの。

B A品に次ぐもので、サビ病などによる変色が50%以内のもの。

形量区分	選 別 基 準		調 整	容 器	量 目	荷 造 方 法
	1 莢の粒数	重 さ				
L	3粒以上	30 g 以上	病虫害のものを除く。 異品種は混ぜない。	ダンボール	4kg 入目 5%	バラ詰めとする。 方向を一定に揃える。
M	2～3粒	22g～30g未満				
S	1～2粒	15 g 以上				

(注) 10kg詰め出荷もできる。

ダンボールケースの規格

種別	型式	材 質			寸 法			強 度	付 属	又 キ	備 考
		表ライナー	中 芯	裏ライナー	長さ	幅	深さ				
4 kg 用	A式	g K2 220	g BS 160	g K2 220	mm 540	mm 240	mm 100	kg 376	無	無	
10kg 用	A式	K2 220	ZS 200	K2 220	540	310	140	490	〃	〃	

え だ ま め

品質区分 A 品質、色沢良好な1莖2粒以上の適熟なもの。

B Aに次ぐもので適熟なもの。

種別	調 整	容 器	量 目	荷 造 方 法
枝付き	病虫害のものを除く。根及び葉を適除する。	ダンボール ポリネット	10kg (1kg×10束 500g×20束) 入目 5%	根を外に向け交互に突合せ、1カ所二重回しにし、結束し、ポリネットをもって巻き、更に横3ヶ所二重回し縦1カ所二重回しとする。
もぎ	病虫害のものを除く。	ダンボール	6kg (300g× 20袋) 入目 5%	袋詰めとする。

(注) 4.5kg (300g×15袋) 及び3.0kg (300g×10袋) 出荷もできる。

ダンボールケースの規格

種別	型 式	材 質			寸 法			強 度	付 属	又 キ	備 考
		表ライナー	中 芯	裏ライナー	長さ	幅	深さ				
6kg用	A式	g K2 220	g ZS 180	g K2 220	mm 390	mm 310	mm 160	kg 427	無	無	
10kg用	A式	K2 220	ZS 200	K2 220	420	320	195	468	〃	〃	

さやいんげん

品質区分 A 品質、形状、色沢良好で種実の肥大しないもの。
 B Aに次ぐものでスレ傷の少ないもの。莢幅の広い（太い）ものが少し入っているもの。

[つるあり：ケンタッキーWタイプ]

形量区分	選別基準		調整	容器	量目	荷造方法
	長さ	太さ（莢幅）				
A	13cm以上16cm未満	0.5cm以上0.9cm未満	過熟のもの、病虫をよ 害除く、莢を揃える。	ダンボール	2kg 入目 5%	
AL	16 " 19 "	0.9 " 1.2 "				
B	13 " 19 "	0.5 " 1.2 "				

(注) 150g小袋、200g小袋詰め出荷もできる。

[つるあり：直長タイプ]

形量区分	選別基準		調整	容器	量目	荷造方法
	長さ	太さ（莢幅）				
A	15cm以上17cm未満	0.5cm以上0.7cm未満	過熟のもの、病虫をよ 害除く、莢を揃える。	ダンボール	2kg 入目 5%	
AL	17 " 19 "	0.7 " 0.9 "				
B	15 " 19 "	0.5 " 0.9 "				

(注) 150g小袋、200g小袋詰め出荷もできる。

[つるなし]

形量区分	選別基準		調整	容器	量目	荷造方法
	長さ	太さ（莢幅）				
L	16cm以上17cm未満	0.9cm以上1.2cm未満	過熟のもの、病虫をよ 害除く、莢を揃える。	ダンボール	2kg 入目5% 又は100g 小袋詰め	
M	14 " 16 "	0.7 " 0.9 "				
S	12 " 14 "	0.5 " 0.7 "				

(注) 150g、200gパック詰めとすることもできる。

ダンボールケースの規格

種別	型式	材質			寸法			強度	付属	又キ	備考
		裏ライナー	中芯	裏ライナー	長さ	幅	深さ				
2kg用	A式	g K2 220	g BS 160	g K2 220	mm 452	mm 250	mm 60	kg 359	有	有	

つるなしダンボールケースの規格

種別	型式	材質			寸法			強度	付属	又キ	備考
		裏ライナー	中芯	裏ライナー	長さ	幅	深さ				
2kg用	A式	茶K2 220	g BS 160	g K2 220	mm 345	mm 255	mm 75	kg 359	有	有	

いんげんの詰め方（例）

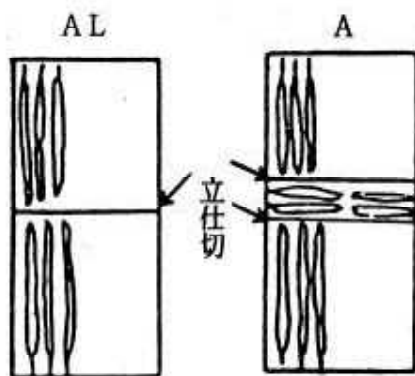

とうもろこし

形量区分	選別基準	調整	容器	量目	荷造方法
	1箱の本数				
3 L	10～11本	病虫害、鳥害、粒着疎なもの、及びせん端のしなびたものを除く。収穫部位を切りそろえる。	ダンボール	5kg標準 満杯詰め	ダンボールは横詰めとする。
2 L	12～13本				
L	14～16本				
M	17～20本				

(注) (1)10kgダンボール出荷もできる。
(2)本数表示もできる。

ダンボールケースの規格

種別	型式	材質			寸法			強度	付属	ヌキ	備考
		表ライナー	中芯	裏ライナー	長さ	幅	深さ				
横詰 5kg用	A式	g	g	g	mm	mm	mm	kg			
		K2 220	BS 160	K2 220	410	310	110	369	無	有	
縦詰 10kg用	A式										
		K2 280	ZS 200	K2 280	350	260	320	521	〃	〃	
横詰 10kg用	A式										
		K2 280	ZS 200	K2 280	520	340	150	583	〃	〃	

<洋 菜 類>

レ タ ス

種類	形量区分	選別基準	調整	容器	量目	荷造方法
むき玉	2 L	球しまり良く品質優良な 650 g以上	球を揃える。 根部及び外葉 を除去し、む き玉とする。	ダン ボ ール	10kg 5kg 入目 5%	
	L	〃 480 〃 650 g未満				
	M	〃 400 〃 480 〃				
	S	〃 300 〃 400 〃				
	2 S	〃 300 〃				
外葉つき	2 L	球しまり良く品質優良な 800 g以上				
	L	〃 600 〃 800 g未満				
	M	〃 500 〃 600 〃				
	S	〃 400 〃 500 〃				
	2 S	〃 400 〃				

ダンボールケースの規格

種別	型式	材 質			寸 法			強 度	付 属	又 キ	備 考
		表ライナー	中 芯	裏ライナー	長さ	幅	深さ				
5 kg 用	A式	g K2 220	g BS 160	g K2 220	mm 510	mm 315	mm 130	kg 383	無	有	
10kg 用	A式	K2 220	BS 160	K2 220	510	315	230	383	〃	〃	

セロファン寸法 45cm×50cm (4つ切り)

リーフレタス

形量区分	選別基準	調整	容器	量目	荷造方法
2 L	1箱詰数10～12個	株を揃える。 枯葉、イタミ葉を除去する。 葉のイタミを少なくするため緩衝材を付ける。降雨後及び早朝の収穫は水切りをよくする。	ダンボール	4kg標準 満杯詰め	
L	13～15 "				
M	16～18 "				

(注) 容器に個数を表示する。

ダンボールケースの規格

種別	型式	材質			寸法			強度	付属	備考
		表ライナー	中芯	裏ライナー	長さ	幅	深さ			
4kg用	A式	g K2 220	g BS 160	g K2 220	mm 520	mm 340	mm 230	kg 389	無	無

セルリー

形量区分	選別基準			調整	容器	量目	荷造方法
	1株の茎数	1個の重量	節の長さ				
2 L	10本以上	2 kg以上	21cm以上	選別は厳重にし、同一形量区分で株そろいをよくする。病虫害、枯葉等がなく発育の適度なもの。株元から葉先までをそろえる。	ダンボール	10kg入目 5%	セルリーを1株ずつビニール袋に入れてダンボールに詰める。
L	10 "	2 kg未満 1.7kg以上	21cm未満 10cm以上				
M	10本未満 8本以上	1.7kg未満 1.4kg以上	10cm未満 8cm以上				
S	8本未満 6本以上	1.4kg未満 1kg以上	8cm未満 6cm以上				

ダンボールケースの規格

形 式	長 さ (内法)	幅 (内法)	深 さ (内法)	摘 要
複両面 A 式	mm 500	mm 360	mm 215	ダンボールは、外装用複両面第1種以上で箱の耐圧450kg標準とする。

カ リ フ ラ ワ ー

- 品質区分 A 花しまりが良く、品質、色沢良好なもの。
 B Aに次ぐもので、花蕾が白色でないもの。

形量 区分	選 別 基 準	調 整	容 器	量 目	荷 造 方 法
2 L	1箱詰数6～7個	外葉は花蕾より2cm 上部を切り、花蕾の 頂点が揃うように株 元を切る。	ダンボー ル	8kg標準 満杯詰め	
L	〃 8～9〃				
M	〃 10～11〃				
S	〃 12～13〃				

(注) 玉数表示とすることができる。

ダンボールケースの規格

種 別	型 式	材 質			寸 法			強 度	付 属	又 キ	備 考
		表ライ ナー	中 芯	裏ライ ナー	長 さ	幅	深 さ				
8 kg 用	A 式	g K2 220	g BS 160	g K2 220	mm 530	mm 400	mm 180	kg 399	無	無	

ブ ロ ッ コ リ ー

- 品質区分 A 花蕾がしまりよく品質、色沢良好なもの。収穫が適期で病虫害のないもの。
 B Aに次ぐもので、収穫が適期で病虫害のないもの。

形量区分	選別基準	調整	容器	量目	荷造方法
3 L	1箱詰数6個	外葉は花蕾より下15cmで切り、花蕾の頂点が揃うように、株元を切る。	ダンボール 発泡スチロールボックス	4kg標準 満杯詰め	
2 L	〃 9〃				
L	〃 12〃				
M	〃 15〃				
S	〃 20〃				

- (注) 1 3kg、5kg、6kg及び8kg標準満杯詰め出荷もできる。
 2 階級については玉数表示もできる。

ダンボールケースの規格

種別	型式	材質			寸法			強度	付属	又	備考
		表ライナー	中芯	裏ライナー	長さ	幅	深さ				
4kg用	A式	g K2 220	g BS 160	g K2 220	mm 358	mm 312	mm 195	kg 359	無	無	

発泡スチロールボックス（3kg）の規格

長さ (内法)	幅 (内法)	深さ (内法)
mm 370	mm 280	mm 175

アスパラガス

- 品質区分 A 品質、形状、色沢良好で穂先の開かぬ長さ25cm標準のもの。
 B Aに次ぐもの。

品質区分	形量区分	選別基準 (150g)	選別基準 (100g)	調整	容器	量目	荷造方法
A	3L	1束本数 2本		穂先を揃え長さを一定にして根部を切り揃える。軟化部分(白茎)を全部切断する。小束は上部をテープ、根本を輪ゴムで結束する。	ダンボール 発泡スチロールボックス	7.5kg (150g×50束) 4.5kg (150g×30束) 4.5kg (100g×45束) 入目 5%	とろけを防ぐため箱の底部に吸湿紙を入れ、振動を防ぐため枕を箱の内部に当てる。
	2L	〃 3本	1束本数 2本				
	L	〃 4本	3～5本				
	L	〃 5～8本					
	M	〃 9～13本	6～9本				
	S	〃 14～22本	10～13本				
B	L	〃 3～13本	2～20本				
	S	〃 14～22本					

- (注) 1 4.5kg、6.0kgまたは7.5kgバラ詰出荷もできる。
 2 100g結束の出荷(50束、~~45束~~40束詰)もできる。
 3 6.0kg(150g×40束)出荷もできる。

ダンボールケースの規格

種別	型式	材質			寸法			強度	付属	又	備考
		表ライナー	中芯	裏ライナー	長さ	幅	深さ				
7.5kg用	A式	g K2 220	g ③ BS 125	g K2 220	mm 360	mm 275	mm 225	kg 663	有	有	
4.5kg用	A式	K2 220	BS 160	K2 220	280	180	275	316	〃	〃	

<果実的野菜>

いちご

300g詰パックの規格

~~品質区分 3L～S 同一品種で、形状が良好なもの。~~

~~————— A～B 上記区分に次ぐもの。—————~~

形量 区分	選別基準		調 整	量 目	荷 造 方 法
	粒 数	1粒の重量			
3L	13～14粒 (入目含む)	25g以上	パックに置き並べる。	パック ————— 300g 入目 20g以上	(ダンボール詰) パック4個でダンボール1ケースとし、ダンボール5ケースを1梱包とする。最上部に上ぶたをし、結束バンド等で横2ヶ所縦1ヶ所を束ねる。 (コンテナ詰) パック10個で1ケースとし、ツマ面に規格を表示したシールを貼付する。
2L	18～20粒 ————— #	17#～25g未満			
L	27粒 ————— #	12#～17#			
M	33粒以内 ————— #	9#～12#	パックにバラ詰めする。		
S	50粒以内 ————— #	6#～9#			

~~(注) 1 1粒17g以上で、上記区分より品質、形状が劣るものを「A」、1粒6g以上17g未満で、上記区分より品質、形状が劣るもの及び4g以上6g未満の正常果を「B」として出荷することができる。ただし、「B」については、バラ詰めとする。~~

~~2 奇形果の先青が目立つものは、1粒15g以上のものでも、「B」とする。~~

~~3 バラ詰めについては、ヘタを下にする。~~

~~4 22粒以内で11g以上の正常果、奇形果(3L、2L、L、A、2Aサイズ)を「ピック」として出荷することができる。ただしパック内の粒揃えを良くし見栄えよく詰める。~~

~~5 1粒30g以上のものを「デラックス」、1粒35g以上のものを「スーパー」として、300g、400g、500g及び600gパック詰めで出荷することができる。~~

280g詰パットの規格

品質区分 3L～S 同一品種で、形状が良好なもの。

A～B 上記区分に次ぐもの。

形量 区分	選別基準		調整	量目	荷造方法
	粒数	1粒の重量			
3L	13～15粒 (入目含む)	22g以上	パットに置き並べる。	パット 280g 入目 20g以上	(ダンボール詰) パット4個でダンボール1 ケースとし、ダンボール5 ケースを1梱包とする。最 上部に上ぶたをし、結束バ ンド等で横2ヶ所縦1ヶ所 を束ねる。 (コンテナ詰) パット10個で1ケースと し、ツマ面に規格を表示し たシールを貼付する。
2L	18～19粒 "	15 " 22g未満			
L	23～24粒 "	11 " 15 "			
M	28～30粒 "	8 " 11 "			
S	47粒以内 "	6 " 8 "	パットにバラ詰めする。		

- (注) 1 20粒以内で16粒以上の変形果を「A」、26粒以内で11g以上の変形果を「2A」、6g以上の奇形果、4g以上6g未満の正常果、4g以上11g未満の変形果を「B」として出荷することができる。ただし、「B」については、バラ詰めとする。
- 2 「B」を区分して無印を設定することができる。
- 3 バラ詰めについては、ヘタを下にする。
- 4 22粒以内で11g以上の正常果、奇形果(3L、2L、L、A、2Aサイズ)を「ビツク」として出荷することができる。ただしパット内の粒揃えを良くし見栄えよく詰める。
- 5 1粒30g以上のものを「デラックス」、1粒35g以上のものを「スーパー」として、300g、400g、500g及び600gパット詰めで出荷することができる。

250g詰パットの規格

品質区分 3L～S 同一品種で、形状が良好なもの。

A～B 上記区分に次ぐもの。

形量 区分	選別基準		調整	量目	荷造方法
	粒数	1粒の重量			
3L	12～13粒 (入目含む)	22g以上	パットに置き並べる。	パット 250g 入目 15g以上	(ダンボール詰) パット4個でダンボール1 ケースとし、ダンボール5 ケースを1梱包とする。最 上部に上ぶたをし、結束バ ンド等で横2ヶ所縦1ヶ所 を束ねる。 (コンテナ詰) パット10個で1ケースと し、ツマ面に規格を表示し たシールを貼付する。
2L	16粒 "	15 " 22g未満			
L	22粒 "	11 " 15 "			
M	26～28粒 "	8 " 11 "			
S	37粒以内 "	6 " 8 "	パットにバラ詰めする。		

- (注) 1 16粒以内で15g以上の変形果を「A」、22粒以内で11g以上の変形果を「2A」、15g以上の奇形果を「B」として出荷することができる。
- 2 無印を設定することができる。
- 3 バラ詰めについては、ヘタを下にする。
- 4 22粒以内で11g以上の正常果、奇形果(3L、2L、L、A、2Aサイズ)を「ビツク」として出荷することができる。ただしパット内の粒揃えを良くし見栄えよく詰める。
- 5 1粒30g以上のものを「デラックス」、1粒35g以上のものを「スーパー」として、300g、400g、500g及び600gパット詰めで出荷することができる。

(1) ダンボールケースの規格

種別	型式	材質			寸法			強度	付属	又キ	備考
		表ライナー	中芯	裏ライナー	長さ	幅	深さ				
1.2 kg用	組立式	C 180 ^g	C 120 ^g	C' 170 ^g	mm 332	mm 231	mm 77	kg —	有	有	

(2) コンテナケース

材質	長さ (内法)	幅 (内法)	深さ (内法)	摘要
ポリエチレン樹脂	mm 600	mm 390	mm 85	

(3) 300 g 詰パツクの規格

区分	長さ (外法)	幅 (外法)	深さ (外法)
上縁	mm 145	mm 100	mm 50
底	120	70	—

(4) (3) 280 g 詰パツクの規格

区分	長さ (外法)	幅 (外法)	深さ (外法)
上縁	mm 165	mm 114	mm 43
底	123	70	—

(5) (4) 250 g 詰パツクの規格

区分	長さ (外法)	幅 (外法)	深さ (外法)
上縁	mm 164	mm 114	mm 40
底	105	58	—

メ ロ ン

品質区分 秀 同一品種で品種固有の特性を備え品質、形状、色沢、玉揃え良好で損傷のないもの。

優 同一品種で品種固有の特性を備え秀に次ぐもの。

良 同一品種で変形、その他欠点が目立たないもの。

糖度 いずれも13度以上あるもの。

形量区分	品種事項	プリンス系メロン		アムス系メロン		アールス系メロン	
		1果の重量	1箱の詰数	1果の重量	1箱の詰数	1果の重量	1箱の詰数
5 L						2,300g以上	3個
4 L				1,800g以上	3個	2,000g以上	4
3 L		800g以上 900g未満	5～6個	1,500g以上 1,800g未満	4	1,700g以上	5
2 L		650g以上 800g未満	8	1,200g以上 1,500g未満	5	1,500g以上	6
L		550g以上 650g未満	9	1,000g以上 1,200g未満	6	1,330g以上	6
M		450g以上 550g未満	11	900g以上 1,000g未満	7	1,160g以上	6
S		400g以上 450g未満	12	800g以上 900g未満	8	1,000g以上	6
2 S		350g以上 400g未満	13～14			850g以上	7

(注) アムス系メロンの階級区分Lにおいて詰め方が2種類となる場合は大玉の方をL Aと表示することができる。

ダンボールケースの規格

種別	型式	材 質			寸 法			強 度	付 属	ヌ キ	備 考
		表ライナー	中 芯	裏ライナー	長さ	幅	深さ				
アールス系	組立式	g K2 220	g BS 160	g K2 220	mm 450	mm 325	mm 150	kg —	有	有	
アムス系	A式	K2 220	ZS 200	K2 280	360	225	180	432	無	〃	
プリンス系	A式	K2 220	ZS 200	K2 280	350	250	120	444	〃	無	

箱詰方法

- ・満杯詰めとする。
- ・各品種ごとにシールを貼る。
- ・パック、フルーツキャップ、化粧紙等を用い箱詰めする。
- ・箱詰した上にスチロールネットを使用する。

調 整

アールスメロン系については果梗をT字形に残す。

<土 物 類>

ば れ い し ょ

種類	形量区分	選 別 基 準	調 整	容 器	量 目	荷 造 方 法			
ダンシヤク	3 L	250 g以上	選別は厳重にし、同一等級で粒ぞろいをよくする。荷造前7～10日位日蔭で十分風乾すること。病虫害、鋏傷等で腐敗を生じ易いものは絶対混入しないこと。	ダンボール	10kg 入目 3%				
	2 L	190 " 250 g未満							
	L	130 " 190 "							
	M	100 " 130 "							
	S	70 " 100 "							
メイクイン	2 L	180 g以上						10kg 入目 3%	
	L	120 " 180 g未満							
	M	80 " 120 "							
	S	50 " 80 "							

ダンボールケースの規格

種 別	型 式	材 質			寸 法			強 度	付 属	又 キ	備 考
		表ライナー	中芯	裏ライナー	長さ	幅	深さ				
10kg 用	A式	g K2 220	g ZS 200	g K2 220	mm 385	mm 250	mm 185	kg 446	無	無	手掛穴付

さ と い も

- 品質区分 A 品質、形状良好なもの。
 B Aに次ぐもので若干傷のあるもの。

種類	形量区分	選別基準	調整	容器	量目	荷造方法
晩生種	2 L	1個 90 g以上	土を良く落とし、根を取除き粒を揃える。親いもを混入しないこと。	ダンボール	10kg 入目 5%	
	L	1個 60g~90 g未満				
	M	〃 40 ~60 〃				
	S	〃 20 ~40 〃				
早生種	3 L	1個 60 g以上			4kg 入目 5%	
	2 L	1個 40 ~60 g未満				
	L	〃 30 ~40 〃				
	M	〃 20 ~30 〃				
	S	〃 10 ~20 〃				

ダンボールケースの規格

種別	型式	材質			寸法			強度	付属	又キ	備考
		表ライナー	中芯	裏ライナー	長さ	幅	深さ				
10kg用	A式	g K2 220	g ZS 200	g K2 220	mm 390	mm 250	mm 190	kg 446	無	無	
4 kg用	A式	K2 220	BS 160	K2 220	390	250	80	352	〃	〃	

な が い も

- 品質区分 A 腐敗、変質、病虫害、その他損傷のないもので品ぞろいが良いもの。
 B Aに次ぐもの。

種別	形量区分	選別基準		調整	容器	量目	荷造方法	
		1個の重量	1箱の本数					
丸形	3 L	1,300 g以上		土を良く落とし毛根を取り除く。丸形と平形を別にする。	ダンボール	10kg 入目 3%	平詰とし充分乾燥した鋸屑、籾殻を充填する。 12月以降の出荷には新聞紙を用いて敷当する。	
	2 L	1,000 "	1,300 g未満					7 本以下
	L	750 "	1,000 "					8 ~ 10 本
	M	550 "	750 "					11 ~ 13
	S	400 "	550 "					14 ~ 17
平形	2 L	1,000 g以上		8 ~ 10 本				
	L	750 "	1,000 g未満	11 ~ 13				
	M	550 "	750 "	14 ~ 17				
	S	400 "	550 "	19 ~ 20				

- (注) 1 切りいもの場合500gとし、3～5本入れとする。
 2 量目5kg入れも出荷できる。

ダンボールケースの規格

形式	長さ (内法)	幅 (内法)	深さ (内法)	摘 要
両面式 A	1号 mm 700	mm 320	mm 140	ダンボールは、外装用両面第4種以上で、箱の強度は耐圧500kg標準とする。
	2号 850	270	150	

た ま ね ぎ

形量区分	選別基準	調整	容器	量目	荷造方法
3L	品質固有の形状を有するもの。 1個横径11cm以上。	病虫害、損傷、腐敗のおそれな乾燥玉ぞろいを良くし根を切る。	ダンボールネット	10kg 20kg	バラ詰とし、十分詰込む。 テルを入れ色別テープでキの字とする。
2L	横径9.5cm以上11cm未満				
L	横径8cm以上9.5cm未満				
M	横径7cm以上8cm未満				
S	横径6cm以上7cm未満				
2S	横径5cm以上6cm未満				

に ん に く

- 品質区分 A 品質、形状、良好なもの。
B Aに次ぐもの。

形量区分	選別基準	調整	容器	量目	荷造方法
3L	球径 9 cm 以上	根を除き玉揃いをよくし、傷玉を除く。 茎は2cm以内に切除し、りん片は別扱とする。	ダンボールネット	5 kg 入目青切5% 吊し3%	ネット袋に1kgずつ入れ5袋詰とする。
2L	9 cm 未満 7 cm 以上				
L	7 cm 未満 5 cm 以上				
M	5 cm 未満 4 cm 以上				
S	4 cm 未満				

ダンボールケースの規格

種別	型式	材質			寸法			強度	付属	備考
		表ライナー	中芯	裏ライナー	長さ	幅	深さ			
5 kg 用	A式	g K2 220	g BS 125	g K2 220	mm 400	mm 245	mm 150	kg 312	無	無

菌茸・山菜の部

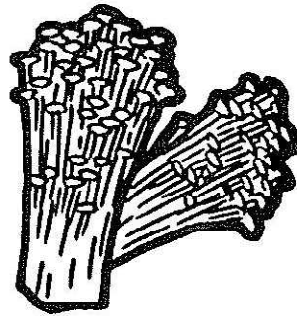
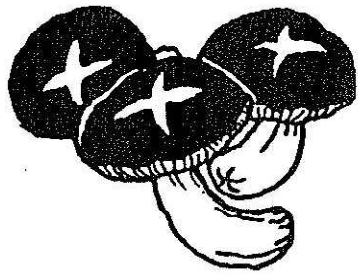

生しいたけ

品質区分 A 傘が7分開き以内で、色沢、形状が良好で弾力があり、厚肉で水分が少なく、汚染、病虫害のないもの。

B Aにつぐもので、汚染、病虫害のないもの。

形量区分	選別基準	トレーパック出荷の場合	調整	容器	量目	表示	荷造方法
	傘の直径	1パックの個数					
L	6 cm以上 8 cm未満	4 又は 5 個	傘裏膜の切れかかった時が収穫適期。	ダンボール	3kg (100g×30個) 入目 5%	原木栽培の場合、露地・施設の区分表示、原産地(植菌地)と採取地(収穫地)の県名及び市町村名を表示する。 菌床栽培の場合、原産地(植菌地)と採取地(収穫地)の県名を表示する。	トレーパック又は袋等に入れて、ダンボールケースに箱詰めする。
M	4 " " " " " "	6 " " 8 " "					
S	3 " " " " " "	10 " " 12 " "					

(注) ~~1 格外として、「C級」を設定することができる。~~

2 1 夏季出荷は、量目2.5kg (100g×25個) 入目5%とすることができる。

3 2 傘裏膜の切れないものは、「AA」と表示することができる。

4 3 トレーパック出荷の場合、1パック量目200g、300g、500g及び1kgとすることができる。

5 4 500g及び3kgバラ詰め出荷もできる。

ダンボールケースの規格

種別	型式	材質			寸法			強度	付属	ヌキ	備考
		表ライナー	中芯	裏ライナー	長さ	幅	深さ				
トレー3kg用	A式	g 白K2 220	g ZS 180	g K2 220	mm 480	mm 330	mm 140	kg 448	無	有	
ネット3kg用	A式	g 白K2 220	g ZS 180	g K2 220	mm 435	mm 295	mm 140	kg 433	"	"	

トレーパック(100g用)の規格

長さ160mm×幅97mm×深さ20mmとする。

乾しいたけ

どんこ（冬茹）

階級	品柄	大きさ	形状	色 沢	採取時期
上 ど ん こ	花どんこ	5 cm～ 3 cm	傘の開きが中程度又は半開き以下ひだヨレのないもの。 傘の表面に白い亀裂を有するもの色もの。	傘の表面が優良な固有の色沢を有し、ひだ色が淡黄色・乳白色又は淡褐のもの。 ひだ色が黒褐色又は著しく退色したものの混入がほとんどないもの。	5～6分 開き
	上どんこ		傘の開きが中程度又は半開き以下で肉厚なもの。 傘の表面に茶褐色で褐色亀裂（茶花）を有することもある。		
	並どんこ		傘の開きが中程度又は半開き以下で肉厚なもの。 傘の表面は茶褐色でなめらかなもの。		
小 ど ん こ	小どんこ	3 cm 以下			

- (注)
- 1 形状、色沢を保つため採取した生椎茸は早く乾燥すること。
 - 2 乾燥むらをなくするため同一な生椎茸を同ジエビラに並べて乾燥すること。
 - 3 乾燥機の温度管理を十分すること。
 - 4 下記（特小葉、加工、スライス）を出荷することができる。
 - 5 名称は食品表示基準に基づき「乾しいたけ」と表示し、薄切りしたものは名称の次に括弧を付して「乾しいたけ（スライス）」と表示する。
 - 6 原材料名は原木栽培のものは「しいたけ」の次に括弧を付して「しいたけ（原木）」と菌床栽培のものは「しいたけ（菌床）」と表示する。
 - 7 原料原産地名は植菌地を原産地とし、原木栽培の場合は県名及び市町村名を、菌床栽培の場合は県名を表示する。

品柄	大きさ	形 状	色 沢	採取時期
特小上厚	4.5cm～3cm	肉厚で変形したもの	傘の表面が優良な固有の色沢を有し、ひだ色が濃黄色・薄茶色のもの。 ひだ色が黒褐色又は著しく退色したものの混入がほとんどないもの。	6～7分 開き
特小厚		肉厚で偏平したもの		7～8分 開き
特下厚	3cm以下	特小上厚、特小厚に準じる		
加工大	4.5cm以上	肉厚を含め反り返りや変形の著しい茸。半分以下のワレ葉。 特厚縦につぶれた茸。	ひだ色の赤色の強いもの（茶褐色）又は、ひだ色が特に悪いもの。	全開以上
加工小	4.5cm以下			
スライス	長さ 3cm以下	足は必ず切っていること	上～断面が乳白色のもの 並～茶褐色の混入のあるもの	幅5mm以下

こ う こ (香 茹)

項目 \ 階級	大 葉	中 葉
形 状	傘は中開き。 傘のふちのまき込みがよく、肉厚で丸形のもの。	同 左
色 沢	傘の表面が固有の色沢を有し、裏面が淡黄色、乳白色又は淡褐色のもの。裏面が黒褐色のもの の混入が2%以下であること。	同 左
大 き さ	傘の直径70mm（2寸3分）以上のもの。	傘の直径40mm（1寸3分）以上70mm（2寸3分）未満
採 取 時 期	6～7分開き	同 左

こ う し ん (香信)

階級	品柄	大きさ	形 状	色 沢	採取時期
大 葉	大上厚	7 cm以上	傘の開きが大きく半開き以上、厚肉で丸形のもの。	傘の表面が優良な固有の色沢を有し、ひだ色が淡黄色・乳白色のもの。 ひだ色が黒褐色又は著しく退色したものの混入がほとんどないもの。	6～7分 開き
	大上中		傘の開きが大きく半開き以上、中肉で丸形のもの。		7～8分 開き
中 葉	中上厚	7 cm～ 4.5cm	傘の開きが大きく半開き以上、厚肉で丸形のもの。		6～7分 開き
	中上中		傘の開きが大きく半開き以上、中肉で丸形のもの。		7～8分 開き
小 葉	小上厚	4.5cm～ 3 cm	傘の開きが大きく半開き以上、厚肉で丸形のもの。		6～7分 開き
	小上中		傘の開きが大きく半開き以上、中肉で丸形のもの。		7～8分 開き
特	特大上厚	4.5cm以上	厚肉で変形しているもの	傘の表面が優良な固有の色沢を有し、ひだ色が淡黄色・乳白色のもの。 ひだ色が黒褐色又は著しく退色したものの混入がほとんどないもの。	6～7分 開き
	特大厚		厚肉で偏平しているもの	7～8分 開き	
大 葉	特大上	7 cm以上	傘の開きが大きく半開き以上、中肉で丸形 ひだヨレがないもの 傘縁が流れている茸及び欠ける恐れのある茸	傘の表面が優良な固有の色沢を有し、ひだ色が淡黄色・乳白色のもの。 ひだ色が黒褐色又は著しく退色したものの混入がほとんどないもの。	9分～全開
	特大並		中肉で若干のそり返り等変形したもの 傘に亀裂の入っているもの(モミジ)、色落ちのあるもの。	傘の表面が優良な固有の色沢を有し、ひだ色が淡黄色・乳白色のもの。 ひだ色が黒褐色又は著しく退色したものの混入がほとんどないもの。	

階級	品柄	大きさ	形状	色 沢	採取時期
特 中 葉	特中上	7 cm～ 4.5cm	傘の開きが大きく半開き以上、中肉で丸形のもの。	傘の表面が優良な固有の色沢を有し、ひだ色が淡黄色・乳白色のもの。 ひだ色が黒褐色又は著しく退色したものの混入がほとんどないもの。	9分～全開
	特中並		中肉で若干そり返り等変形したもの 傘に亀裂の入っているもの（モミジ）、色落ちのあるもの。	傘の表面が優良な固有の色沢を有し、ひだ色が濃黄色・薄茶色のもの。 ひだ色が黒褐色又は著しく退色したものの混入がほとんどないもの。	
特 小 葉	特小上	4.5cm～ 3 cm	傘の開きが大きく半開き以上、中肉で丸形のもの。	傘の表面が優良な固有の色沢を有し、ひだ色が淡黄色・乳白色のもの。 ひだ色が黒褐色又は著しく退色したものの混入がほとんどないもの。	
	特小並		中肉で若干そり返り等変形したもの 傘に亀裂の入っているもの（モミジ）、色落ちのあるもの	傘の表面が優良な固有の色沢を有し、ひだ色が濃黄色・薄茶色のもの。 ひだ色が黒褐色又は著しく退色したものの混入がほとんどないもの。	
ふるい下			上中・上厚に準ずる		

ダンボールケースの規格

(乾しいたけ)

種別	型式	材質	寸法			強度	付属	又キ	備考
			長さ	幅	深さ				
	A式	K2 280×BS 160×K2 220 ×BS 160×K2 280	mm 860	mm 420	mm 530	kg 1,267	無	無	

ポリ袋 0.07mm×1,300mm (角底)

ターポリン紙 長さ 幅 深さ
870mm×410mm×850mm (角底)

包装

包装はポリ袋とターポリン紙に詰め、ダンボール箱に入れる。やむを得ず品質の違うものを一箱に詰め合わせ出荷する場合は、必ず品質別にポリ袋に入れてターポリン紙に詰め、ダンボール箱に入れる。その際、ポリ袋毎に必ず正味数量と送り番号を記入した送り状をポリ袋の中に入れること。又、箱の表には「2ケ口詰め合せ」と明記する。

生なめこ

(1) 柄切り

形量区分	選別基準	調整	容器	量目	表示	荷造方法
2S	つぼみ傘の直径 10mm未満	異物及び変色したものは除去する。 柄の長さは、荷姿を考慮し出来る限り長さを切り揃える。	ダンボール	4kg (100g×40袋) 入目 5%	レッテル貼付表示する。 ダンボールつま面に表示する。	ポリ袋に入れて箱詰めする。 ダンボールは、3箱あわせてバンドでキの字掛け一重回しとする。
S	10mm以上16 "					
M	16 " 22 "					
L	22 " 28 "					
B	傘の開いたもの。					

- (注) 1 ポリ袋詰のものは、住所、法人名 (JA等) 及び品名を袋に表示すること。
2 2kg (100g×20袋) も出荷できる。

(2) 柄 付 き

等級	形量区分	選別基準	調整	容器	量目	表示	荷造方法
A	2 L	傘の直径は28mm以上のつぼみ。 株立良好なもの。	異物及び変色したものは除去する。 水洗いは原則としてしない。	ダンボール	4kg (100g×40袋) 入目 5%	トレイパックを使用する場合は、シールを上面わきに貼付表示する。	トレイパック又はポリ袋に入れて箱詰めする。
	L	傘の直径は22mm以上28mm未満のつぼみ。 株立良好なもの。					
	M	傘の直径は22mm未満のつぼみ。 株立良好なもの。					
B	—	傘が開いたもの。 株立はAに次ぐもの。					

- (注) 1 ポリ袋詰のものは、住所、法人名（JA等名）及び品名を袋に表示すること。
 2 200g×20袋詰め及び500gダンボールバラ詰めとすることもできる。
 3 2kg（100g×20袋）も出荷できる。
 4 形量区分の「M」表示は、省略することもできる。

ダンボールケースの規格

種別	型式	材 質			寸 法			強 度	付 属	又 キ	備 考
		表ライナー	中芯	裏ライナー	長さ	幅	深さ				
袋用 4 kg	A式	白K2 220	g BS 125	g K2 220	mm 370	mm 250	mm 90	kg 308	有	無	
柄付 4 kg	A式	白K2 220	BS 160	K2 220	460	305	155	374	〃	有	
袋用 2 kg	A式	白K2 220	BS 125	K2 220	210	280	90	—	〃	無	

ひ ら た け

- 品質区分 A 傘形が円形で、色沢良好、汚染、病虫害のないもの。
 B Aに次ぐもの。

形量区分	傘 の 直 径	選別基準	容 器	量 目	荷 造 方 法
L	2.5cm以上3.5cm未満	色沢濃厚で奇形病虫害のないもの。	ダンボール	4 kg 入目 5%	100gトレイパック又は袋等詰めとし傘を上部に根石付きを下部に入れラップ掛けとする。
M	2.0 〃 2.5				
S	2.0 〃				

- (注) 1 200g×20個詰め及び500gダンボールバラ詰めとすることもできる。
 2 3kgも出荷できる。

〔自然栽培〕

品質区分 A 傘形が円形で、色沢良好、汚染、病虫害のないもの。

B Aに次ぐもの。

形量区分	傘の直径	選別基準	容器	量目	荷造方法
L	4 cm以上 5 cm未満	色沢濃厚で奇形、病虫害のないもの。	ダンボール	4 kg (200g × 4パック × 5段) 4 kg (500g × 2箱 × 4段)	200gパック入れ又は500gダンボール入れとする。
M	3 " 4 "				
S	3 "				

- (注) 1 1 kgダンボールバラ詰めもできる。
2 0.8kg (200g×4パック×1段) 出荷もできる。

ダンボールケースの規格

種別	型式	材質			寸法			強度	付属	又	備考
		表ライナー	中芯	裏ライナー	長さ	幅	深さ				
4 kg用	組立式	白K2 ₂₂₀ ^g	BS ₁₆₀ ^g	K2 ₂₂₀ ^g	mm 480	mm 320	mm 150	kg 380	無	有	
3 kg用	組立式	茶K2 ₂₂₀	ZS ₂₀₀	K2 ₂₂₀	460	394	146	—	有	無	
1 kg用	組立式	白C ₁₈₀	BS ₁₂₅	C ₁₇₀	335	230	75	—	"	有	
0.8 kg用	組立式	白JC ₁₇₀	BS ₁₂₅	JC ₁₇₀	360	225	80	—	"	"	
0.5 kg用	組立式	白C ₁₈₀	BS ₁₆₀	C ₁₈₀	250	185	65	—	"	"	

えのきたけ

等級	1箱数量	選別基準	容器	量目	表示	荷造方法
A	60袋	傘の開き10mm以内で軸は白く、くきの長さ13cm未満のもの。	ダンボール	6 kg (100g×60袋) 入目5%	ダンボールつまま面に表示する。	袋等に入れて箱詰めする。
B	60 "	傘の開き15mm以上で軸はいく分色付き、くきの長さ13cm程度のもの。				
C	60 "	A・B級に属さないもの。				

ダンボールケースの規格

種別	型式	材質			寸法			強度	付属	又	備考
		表ライナー	中芯	裏ライナー	長さ	幅	深さ				
6 kg 用	A 式	白K2 g 220	BS 160 g	K2 220 g	mm 485	mm 295	mm 125	kg 376	無	有	

マ ッ シ ュ ル ー ム

- 品質区分 A 傘と柄が密着し、白色、円形のもので8～14gのもの。
 B Aに次ぐもので皮膜が切れていないもの。

形量区分	選別基準		調整	容器	量目	表示	荷造方法
	1パックの個数	傘の直径					
S	13～15個	傘の直径 1.6cm以上1.8cm未満	土砂を除去し、傷、虫害のないもの。柄の長さは傘の半径以下。	ダンボール	2kg (100g×20個) 入目 5%	ダンボールつま面に表示する。	エンビパックに100gずつ大きさをそろえて詰める。 1箱20パック入れる。
M	11～12 "	" 1.8 " 2.3 "					
L	8～10 "	" 2.3 " 2.5 "					

ダンボールケースの規格

形式	長さ (内法)	幅 (内法)	深さ (内法)	摘 要
両面 A 式	mm 475	mm 295	mm 75	ダンボールは、外装用両面第2種以上で、箱の強度は耐圧350kg標準とする。

わ ら び

種類	品質区分	選別基準	調整	容器	量目	表示	荷造方法
生食用	1級	長さ25cm程度で、根部の長径が6mm以上の良く揃ったもの。鮮度の高いもの。	根部の固い部分を取り除き切口をそろえ、 木灰を切口につける 。われもの、変色ものを除く。葉先を切らないように注意する。	ダンボール	5kg (200g×25束) 入目 10%	ダンボールつま面に表示する。栽培・野生の区別表示、生産地(採取地)の市町村名を表示する。	
	2級	長さ25cm程度で太さの不揃いのもの。					
	格外	長さ、太さが不揃いで前日採取したもの。鮮度の落ちたもの。					
塩蔵用	上に同じ	上に同じ。		1斗 罐	15kg 入目 5%	レッテル貼付表示する。	ビニール袋に本漬けしたわらびを入れボーマメ23度以上の塩水を注入後密封のうえふたをする。

干 ぜ ん ま い

品質区分	選別基準	調整	容器	量目	表示	荷造方法
1級	品種形状良好なもの。鮮明でつぶれのないもの。もみが良く比較的太く長いもの。茶かっ色(あゆ色)のもの。	水分含有量を13%以下とすること。異物及び変色したものを除去する。	ダンボール	5kg (500g×10袋)	ダンボールつま面に表示する。栽培・野生の区別表示、生産地(採取地)の市町村名を表示する。	通気性ポリ袋にバラ詰する。
2級	1級品に次ぐもの。					
3級	2級品に //					
格外	1、2、3級品に属さない混合のもの。暗黒色、又は淡黄色のもの。					

- (注) 1 乾燥途中で絶対雨にあてないこと。
 2 青干ぜんまいは腐敗し易いので、特に保存に注意すること。
 3 綿取りの際、長さ、太さをそろえた後、ボイルして乾燥させること。

た ら の 芽

- 品質区分 A 開かないもの。
B やや開いたもの。

形量 区分	選 別 基 準 (1パックの個数)		調 整	容 器	量 目	荷 造 方 法
	栽 培 物	野生のもの				
3 L	—	2～3個	切り口は水平に切る。 袴の黒すぎるものや柔らかいものは除く。 水分過多にならないようにする。 気温の高い時に収穫は行わない。	ダンボールパック	1kg (50g×20パック)	トレーパックに入れて箱詰めする。 容器に「栽培物・野生のもの」の区別表示をする。 野生のものに関しては生産地(採取地)の市町村名を表示する。
2 L	4～5個	4～5 "				
L	6～7 "	6～7 "				
M	8～10 "	8～10 "				
S	12～16 "	12～16 "				
2 S	18～22 "	—				

ダンボールケースの規格

種 別	型 式	材 質			寸 法			強 度	付 属	又 キ	備 考
		表ライナー	中 芯	裏ライナー	長さ	幅	深さ				
1 kg 用	A式	g 白K2 220	g BS 160	g K2 220	mm 310	mm 280	mm 100	kg 343	無	有	

花 ぎ の 部



切花共通選花基準

等級	項目	花	草 姿	病 虫 害 等	切 り 前
秀		花形は品種の特性を保持し、色沢、形状とも良好で、全く異常のないもの	葉茎の色沢、形状とも良好で軟弱徒長しておらず、花くび、茎の曲がりがなく損傷の全くないもので、花、葉、茎のバランスが極めて良好なもの	病虫害及び薬剤汚染が全く認められないもの	適期で良く揃っているもの
優		花形は品種の特性を保持し、色沢、形状とも良好で、ほとんど異常のないもの	葉茎の色沢、形状とも良好で軟弱徒長しておらず、花くび、茎の曲がり少なく損傷のほとんどないもので、花、葉、茎のバランスが良いもの	病虫害及び薬剤汚染がほとんど認められないもの	適期で揃いの良いもの

ダンボール箱の表示内容

○品 目 (品種)

○花の輪数

○等 級

○数 量 (本)

○ J A等名 (生産者名)

○階級 (草丈) は、3 L、2 L、L、M、S表示と長さによる表示ができる。

キ ク

1 品質区分

項目	秀	優
花	<p>花色が鮮明で品種固有の特性を備えているもの</p> <p>花弁数が多く花型が正常で大きいもの</p> <p>切花時期が適期なもの</p>	<p>花色の鮮明度をやや欠くが品種固有の特性を備えているもの</p> <p>花型は正常だが花がやや小さいもの</p> <p>左と同じ</p>
葉	<p>葉の大きさが適当で花との調和がとれているもの</p> <p>葉色が鮮明で葉型もよいもの</p> <p>葉位間隔が適当で全体の調和がとれているもの</p>	<p>左と同じ</p> <p>左と同じ</p> <p>左と同じ</p>
茎	<p>茎の曲がりがないもの</p> <p>横に持ち上げても曲がらないもの</p> <p>茎の太さが適当なもの</p> <p>花首長が適当なもの (5 cm前後)</p>	<p>左と同じ</p> <p>横に持ち上げるとやや曲がるもの</p> <p>左と同じ</p> <p>左と同じ</p>
病虫害等	<p>花、葉、茎に病虫害の被害のないもの</p> <p>生育障害などによる奇形傷あとなどのないもの</p> <p>土壌や農薬による汚染のないもの</p>	<p>被害程度が軽微で目立たないもの</p> <p>障害程度が軽微で目立たないもの</p> <p>汚染程度が軽微で目立たないもの</p>

2 階級区分

種 別	表 示	1 本の長さ (cm)	1 束の本数 (本)	1 箱の本数 (本)	備 考
中・大輪種	85 (2 L)	85	10	100	二輪キクを含む。
	80 (L)	80			
	70 (M)	70			
小 菊	75 (2 L)	75	10	100	1 箱200本入れにすることもできる。
	70 (L)	70			
	60 (M)	60			

- (注) 1 中・大輪種については、2 L 90cmとすることもできる。
2 小菊については2 L 80cmとすることもできる。

3 ダンボール箱の大きさ (内法)

(cm)

箱の種類	長 さ	幅	深 さ	備 考
1 号 箱	100	28	18	
2 号 箱	100	28	16	

ダンシートの大きさ

(小菊はダンシートでもよい。)

(cm)

長 さ	幅	備 考
120	100	

4 検査事項

項目	検 査 項 目	秀	優
花	品種固有の特性 花 色 花の大きさと型 切 り 前	正 常 優 良 優 良 適 当	正 常 良 良 良 良 適 当
葉	大 き さ 葉 色 と 形 葉 位 間 隔	適 当 優 良 優 良 適 当	適 当 良 良 良 良 適 当
茎	曲 り 堅 さ (曲げ度合) 太 さ 花首長 (5 cm前後)	な し な し 適 当 適 当	な し や や 曲 し 適 当 適 当
病虫害等	病 虫 害 奇形、傷跡 汚 染	な し な し な し	な し 目立たない程度 目立たない程度

ス プ レ ー ギ ク

1 品質区分

項目	秀	優
花	花色が鮮明で品種固有の特性を備えているもの 花型が正常で大きいもの 切花時期が適期のもの	秀に次ぐもの
葉	葉の大きさが適当で花との調和がとれているもの 葉色が鮮明で葉型もよいもの 葉位間隔が適当で全体の調和がとれているもの	
茎	茎の曲がりがないもの 品種固有のスプレーフォーメーションを有しているもの 横に持ち上げても曲がらないもの 茎の太さが適当なもの	
病虫害等	花、葉、茎に病虫害の被害がないもの 生育障害などによる奇形、傷跡などのないもの 土壌や農薬による汚染のないもの	

2 階級区分

表示	1本の長さ (cm)	1束の本数 (本)	1箱の本数 (本)	備考
85 (2L)	85	10	100	
80 (L)	80	10	100	
70 (M)	70	10	100	

3 ダンボール箱の大きさ（内法）

(cm)

箱の種類	長 さ	幅	深 さ	備 考
	100	28	17 15 13	

4 検査事項

項目	検 査 項 目	秀	優
花	品種固有の特性 花 色 花の大きさと型 切 り 前	正 常 優 良 優 良 適 当	正 常 良 良 良 良 適 当
葉	大 き さ 葉 色 と 形 葉 位 間 隔	適 当 優 良 適 当	適 当 良 良 適 当
茎	曲 り スプレーフォーメーション 堅 さ（曲げ度合） 太 さ	な し 優 良 な し 適 当	な し 良 良 やや曲る 適 当
病虫害等	病 虫 害 奇形、傷跡 汚 染	な し な し な し	な し 目立たない程度 目立たない程度

リンドウ

1 品質区分

項目	秀	優
花	鮮明で濃い花色のもの 花穂の着花と間隔が適切であり花型がよいもの 切花時期が適期のもの	秀に次ぐもの
葉	葉の大きさが適当で花との調和がとれているもの 葉色が鮮明で葉型もよいもの 葉位間隔が適当で全体の調和がとれているもの	
茎	茎の曲がりがないもの 茎の太さが適当で剛直なもの	
病虫害等	花、葉、茎に病虫害の被害がないもの 生育障害などによる奇形、傷跡のないもの の 土壌や農薬による汚染のないもの	

2 階級区分

表示	1本の長さ (cm)	花段数	1束の本数 (本)	1箱の本数 (本)	備考
80 (2L)	80	5以上	10	100	1箱50本入れ とすることも できる。
70 (L)	70	4以上		120	
60 (M)	60	3以上		150	
50 (S)	50	2以上		200	

3 ダンボール箱の大きさ（内法）

(cm)

箱の種類	長さ	幅	深さ	備考
1号箱	100	28	18	
2号箱	98	30	16	

4 検査事項

項目	検査項目	秀	優
花	花色の濃さと鮮明度 着花間隔と花型 切り前	優 優 適	良 良 当 適 当
葉	葉の大きさ 葉色と形 葉位間隔	適 優 適	当 良 当 適 当
茎	曲りさ 太さ	な 適	し 当 な し 適 当
病虫害等	病虫害 奇形、傷跡 汚染	な な な	し し し 目立たない程度 目立たない程度 目立たない程度

ユリ（新テッポウユリ）

1 品質区分

項目	秀	優
花	花形がよく、花卉の色沢が鮮明なものがく割れ、外傷がないもの 切花時期が適期のもの	秀に次ぐもの
葉	葉の大きさが適当でしまっているもの 葉色が鮮明で形のよいもの 葉位間隔が適当で全体の調和がとれているもの	
茎	茎の曲がりがないもの 茎の太さが適当で剛直なもの 花首長や着蕾状況の調和がよいもの	
病虫害等	花、葉、茎に病虫害の被害がないもの 風雨などによる外傷のないもの 土壌や農薬による汚染のないもの	

2 階級区分

輪数	階級	1本の長さ (cm)	1束の本数 (本)	1箱の本数 (本)	備考
1 輪	2 L	90	10	100	2 Lは茎の太さが6 mm以上のものとし、細い物はLとする。
	L	80			
	M	70			
	S	60			
2 輪	2 L	100	5	50	2 Lは茎の太さが8 mm以上のものとし、細い物はLとする。
	L	90			
	M	80			
	S	70			
3 輪	2 L	100	5	50	
	L	90			
	M	80			
	S	70			
4 輪	2 L	100	5	40	
	L	90			
	M	80			
	S	70			

- (注) 1 一本の長さは花首を伸ばした全体の長さとする。
 2 輪数、階級の両方を表示すること。
 3 5輪以上は多輪と表示し出荷することができる。

3 ダンボール箱の大きさ（内法）

(cm)

箱の種類	長 さ	幅	深 さ	備 考
1 輪 (小)	100	28	16	100本入り
2・3 輪 (中)	110	30	12	50本入り
4 輪 (大)	110	30	14	40本入り

4 検査事項

項目	検 査 項 目	秀	優
花	花 形 色 沢 が く 割 切 り 前	優 良 優 良 な し 適 当	良 良 良 良 な し 適 当
葉	大 き さ し ま り 葉 色 葉 位 間 隔	適 当 よ い 優 良 適 当	適 当 よ い 良 良 適 当
茎	曲 り 堅 さ (曲 げ 度 合) 太 さ 着 花 状 況 (花 首)	な し な し 適 当 適 当	な し や や 曲 る 適 当 適 当
病 虫 害 等	病 虫 害 外 傷 汚 染	な し な し な し	目 立 た な い 程 度 目 立 た な い 程 度 目 立 た な い 程 度

ユリ（オリエンタルユリ）

1 品質区分

項目	秀	優
花	花形がよく、花弁の色沢が鮮明で切り前が適期のもの	秀に次ぐもの
葉	葉の大きさが適当で、しまりが良く葉色が鮮明で、形のよいもの 葉位間隔が適当で全体の調和がとれているもの	
茎	曲がりがなく剛直なもの 花首長や着蕾状況の調和がよいもの	
病虫害等	花、葉、茎に病虫害の被害がないもの 土壌や農薬による汚染のないもの	

2 階級区分

表 示	110（3 L）	95（2 L）	80（L）	65（M）	50（S）
1本の長さ （cm）	110	95	80	65	50

輪数区分	6輪	5輪	4輪	3輪	2輪
1箱本数 （本）	10～20		20	20～30	

- （注） 1 一束本数は原則として5本とする。
 2 輪数表示以上の輪数を含めることができる。
 3 長さ区分、輪数区分の両方を表示すること。

3 ダンボールの大きさ（内寸）

箱の種類	長 さ	幅	深 さ	備 考
1号箱	120	30	13.5	3 L
2号箱	100	35	18	2 L～S

（cm）

4 検査事項

項目	検査項目	秀	優
花	花形 色沢 がく割れ 切り前	優 優 な 適	良 良 し 当
葉	大きさ しまり 葉色 葉位間隔	適 よ 優 適	当 い 良 当
茎	曲がり 堅さ(曲げ度合) 太さ 着花状況(花首)	な な 適 適	し し 当 当
病虫害等	病虫害 外傷 汚染	な な な	し し し

ス ト ッ ク

1 品質区分

項目	秀	優
花	花色がよく八重咲きで品種固有の特性を備えているもの 花が大きく着花間隔がつまって花とびのないもの 切花時期が適期のもの	秀に次ぐもの
葉	葉の大きさが適当で充実しているもの 葉色が鮮明なもの	
茎	茎、花穂とも曲りのないもの 節位間隔がつまり充実して堅く弾力性のあるもの 太さは鉛筆大程度以上のもの	
病虫害等	病虫害の被害がないもの 生育障害などによる奇形、傷あとなどのないもの 土壌や農薬による汚染のないもの。	

2 階級区分

種 別	表 示	1本の長さ (cm)	花穂の長さ (cm)	1束の本数 (本)	1箱の本数 (本)	備 考
八 重 咲	90 (3 L)	90	20～	10	80	1箱50本入れと することも できる。
	80 (2 L)	80	18～20		100	
	70 (L)	70	16～18		100, 120	
	60 (M)	60	14～16		120, 150	

3 ダンボール箱の大きさ (内法)

箱の種類	長 さ	幅	深 さ	備 考
	100	35	18	

(cm)

4 通い容器区分

1本の長さ (cm)	1箱の本数 (本)	備考
90	30	
80	40	
70	50	ボリュームのあるものは40本とすることもできる。
60	50	ボリュームのあるものは40本とすることもできる。

4 検査事項

項目	検査項目	秀	優
花	品種固有の特性と花色 着花間隔 花とび 切り前	優良 適当 なし 適当	良 適当 なし 適当
葉	大きさと充実度 葉色	適当 優良	適当 良
茎	曲り 節位間隔 太さ 充実度	なし 適当 適当(鉛筆程度) 高い	なし 適当 適当 高い
病虫害等	病虫害 奇形、傷跡 汚染	なし なし なし	なし 目立たない程度 目立たない程度

グラジオラス

1 品質区分

項目	秀	優
花	花色が鮮明で品種固有の特性を備えているもの 花が多く着花間隔がつまって充実しているもの 切花時期が適期のもの	秀に次ぐもの
葉	葉の大きさが適当で充実しているもの 葉色が鮮明なもの	
茎	茎、花穂の曲りが無いもの 節位間隔がつまり、充実しているもの	
病虫害等	病虫害の被害がないもの 生育障害などによる奇形、傷あとなどのないもの 土壌や農薬による汚染のないもの	

2 階級区分

表示	1本の長さ (cm)	花蕾数	1束の本数 (本)	1箱の本数 (本)	備考
100 (90) (2L)	100 (90)	13以上 (12 ")	10	100	
90 (80) (L)	90 (80)	12以上 (11 ")			
80 (70) (M)	80 (70)	11以上 (10 ")			

(注) () 内は中小輪系品種の規格

3 ダンボール箱の大きさ（内法）

(cm)

箱の種類	長 さ	幅	深 さ	備 考
	120	30	20	

○ ダンシートの大きさ

(cm)

長 さ	幅	備 考
120	100	

4 検査事項

項目	検 査 項 目	秀	優
花	品種固有の特性と花色 着花間隔 切り前	優 良 つまっている 適 当	良 ややつまっている 適 当
葉	充 実 度 葉 色	高 い よ い	やや高い よ い
茎	曲 り 節 位 間 隔	な し つまっている	な し ややつまっている
病虫害等	病 虫 害 奇形、傷跡 汚 染	な し な し な し	目立たない程度 目立たない程度 目立たない程度

カーネーション

1 品質区分

項目	秀	優
花	花色が鮮明で品種固有の特性を備えているもの 花が大きくガク割れのないもの 切花時期が適期のもの	秀に次ぐもの
葉	大きさが適当でよくしまったもの 葉色がよくろう質のよくなったもの	
茎	茎、花首の曲りのないもの 茎が太く全体に均整がとれているもの	
病虫害等	花、葉、茎に病虫害の被害がないもの 生育障害などによる奇形、傷あとなどのないもの 土壌や薬剤による汚染のないもの	

2 階級区分

種 別	表 示	1本の長さ (cm)	1束の本数 (本)	1箱の本数 (本)	備 考
大 輪 種	65 (2 L)	65	20	200	
	60 (L)	60			
中 輪 種	65 (2 L)	65			
	55 (L)	55			
スプレー系	65 (2 L)	65			
	55 (L)	55			

3 ダンボール箱の大きさ(内法)

(cm)

箱の種類	長 さ	幅	深 さ	備 考
2 号 箱	100	28	16	

4 検査事項

項目	検 査 項 目	秀	優
花	花 色 大 き さ が く 割 れ 切 り 前	優 良 大 小 な し 適 当	良 並 し 当 な し 適 当
葉	し ま り 葉 色 ろ う 質	よ い よ い よ い	よ い よ い や や 劣 る
茎	茎 の 曲 り 花 首 の 曲 り 茎 の 堅 さ	な し な し 堅 く 弾 力 性 あり	な し な し 堅 く 弾 力 性 あり
病 虫 害 等	病 虫 害 生 育 障 害 汚 染	な し な し な し	目 立 た ない 程 度 目 立 た ない 程 度 目 立 た ない 程 度

宿根カスミソウ

1 品質区分

項目	秀	優
花	花形は品種の特性を保持し、花色が鮮明で、着花間隔がつまっているもの 切花時期が適切で、花黒のないもの	左と同じ
葉	葉の大きさが適切で充実しているもの 葉色が鮮明なもの	左と同じ
茎	茎の曲りの小さいもの 節位間隔がつまり、充実して、弾力性のあるもの	左と同じ 節位間隔と充実度をやや欠くもの
病虫害等	病虫害の被害のないもの 土壌や農薬による汚染のないもの	左と同じ。 汚染程度が軽微で目立たないもの

2 階級区分

(1) 主枝

表示	1本の長さ (cm)	1束の本数 (本)	1箱の本数 (本)	備 考
90(3L)	90	10	40(30)	3L～Sまでは主枝 ()内は通い容器の入り本数
80(2L)	80	10	40(30)	
70(L)	70	10	60(40)	
60(M)	60	10	80(50)	
55(S)	55	10	100(50)	

(注) 枝切りは2S (65～50cm) として出荷できる。

(2) 多本数仕立て

表示	1本の長さ (cm)	1束の本数 (本)	1箱の本数 (本)	備 考
75(2L)	75	10	50(50)	()内は通い容器の入り本数
65(L)	65	10	50(50)	
55(M)	55	10	50(50)	
45(S)	45	10	50(50)	

3 ダンボール箱の大きさ（内法）

(cm)

箱の種類	長さ	幅	深さ	備考
横箱	100	40	25	
縦箱	100（高さ）	38	38（幅）	

（注）通い容器は別サイズとする。

4 検査事項

項目	検査項目	秀	優
花	品種固有の特性と花色 着花間隔 花黒 切り前	優 適 な 適	良 当 し 当 良 当 し 当
葉	大きさと充実度 葉色	適 優	当 良 良 当
茎	曲り 節位間隔 堅さ 充実度	な 適 堅 高	し 当 い い し 当 い い
病虫害等	病虫害 汚染	な な	し し 目立たない程度

ス タ ー チ ス

1 品質区分

項目	秀	優
花	花色が鮮明で品種の特性を保持し、色沢、形状とも良好であるもの 花が大きく着花間隔がつまって切花時期が適期のもの	秀に次ぐもの
茎	茎の色沢が鮮明で形状良好であり、曲りのないもの 茎の充実度が高く弾力性に富むもの	
病虫害等	病虫害の被害がないもの 生育障害などによる奇形、傷あとなどのないもの 土壌や農薬による汚染のないもの	

2 階級区分

(1) シヌアータ

表 示	1本の長さ (cm)	1束の本数 (本)	1箱の本数 (本)	備 考
80 (2L)	80	10	50または60	
70 (L)	70		80	
60 (M)	60		100	

ダンボール箱の大きさ (内法)

箱の種類	長 さ	幅	深 さ	備 考
	100	35	17	

(2) シネンシス系

階 級	1本の長さ (cm)	1束の本数 (本)	1箱の本数 (本)	備 考
2 L	90以上	10	30	
L	80 "		50	
M	70 "		80	
S	50 "	20	160	

ダンボール箱の大きさ（内法）

(cm)

箱の種類	長 さ	幅	深 さ	備 考
	100	35	18	

(3) ハイブリッド系

階 級	1本の長さ (cm)	1束の本数 (本)	1箱の本数 (本)	備 考
2 L	90以上	10	30	
L	80 "		40	
M	70 "		50	

ダンボール箱の大きさ（内法）

(cm)

箱の種類	長 さ	幅	深 さ	備 考
	120	30	20	

3 検査事項

項目	検査項目	秀	優
花	品種固有の特性と花色 着花間隔 切り前	優 適 適	良 当 当
茎	曲り 太さ 充実度	な 適 高	し 当 い
病虫害等	病虫害 奇形、傷跡 汚染	な な な	し し し 目立たない程度 目立たない程度

トルコギキョウ

1 品質区分

項目	秀	優
花	花色が鮮明で品種固有の特性を備えているもの 開花が揃っており、花蕾の整理がなされているもの 切花時期が適期のもの	秀に次ぐもの
葉	葉の大きさが適当で花との調和のとれているもの 葉色が鮮明で葉型も良いもの 葉位間隔が適当で全体の調和がとれているもの	
茎	茎の曲りが無いもの 茎が太く全体に均整がとれているもの	
病虫害等	花、葉、茎に病虫害の被害がないもの 生育障害などによる奇形、傷あとのないもの 土壌や農薬による汚染のないもの	

2 階級区分

表示	1本の長さ (cm)	開花輪数		蕾の数	1束の本数 (本)	1箱の本数 (本)	備考
		小輪系	中・大輪系				
80 (2L)	80	5輪以上	3輪以上	開花輪数と同程度以上とする。	5、10	20または30	頂花はとる。
70 (L)	70					40	
60 (M)	60					60	
50 (S)	50	3輪以上	1～3輪			80	

3 ダンボール箱の大きさ (内法)

箱の種類	長さ	幅	深さ	備考
	100	30	17	

(cm)

4 通い容器区分

1本の長さ (cm)	1箱の本数 (本)
80	20～30
70	30～40
60	30～50
50	40～50

(注) 2F (70cm) については50本、枝 (50cm) については80本とする

5 検査事項

項目	検査項目	秀	優
花	品種固有の特性と花色 花蕾数と花蕾の整理状況 切り前	優 良 多く整理されている 適 当	良 やや多く整理されている 適 当
葉	葉の大きさ 葉色と葉形 葉位間隔	適 当 優 良 適 当	適 当 良 当 適 当
茎	曲 り 太 さ 均 整 枝 数	な し 適 当 良 好 多 好 い	な し 適 当 や や 良 や や 少 ない
病虫害等	病 虫 害 奇形、傷跡 汚 染	な し な し な し	目立たない程度 目立たない程度 目立たない程度

カラー（サンライト）

1 品質区分

項目	秀	優
花	花色が鮮明で花（苞）が大きいもの。 切花時期が適期であるもの。（グリーンを帯びていないもの。）	秀に次ぐもの。
葉	葉の大きさが適当で花との調和がとれているもの。 葉色が鮮明で葉型が良いもの。	
茎	花茎の曲りのないもの。 花茎が太く剛直なもの。	
病虫害等	病虫害の被害のないもの。 生育障害などによる奇形等のないもの。 土壌や農薬等による汚染のないもの。	

2 階級区分

表示	1本の長さ (cm)	1束の本数 (本)	1箱の本数 (本)	備考
70 (2L)	70	5	50	
60 (L)	60	5	50	
50 (M)	50	10	50	
40 (S)	40	10	50	

3 ダンボール箱の大きさ（内法）

(cm)

箱の種類	長 さ	幅	深 さ	備 考
大	100	30	18	
小	80	30	14	

4 検査事項

項目	検 査 項 目	秀	優
花	花色の濃さと鮮明度 花（苞）の大きさと形 切 り 前	優 良 優 良 適 当	良 良 良 良 適 当
葉	葉 色 と 形 葉の大きさ	優 良 優 良 適 当	良 良 良 良 適 当
茎	曲 が り 太さ、堅さ	な し 適 当 し 当	な し 適 当 し 当
病 虫 害 等	病 虫 害 奇形、傷害 汚 染	な し な し な し	目立たない程度 目立たない程度 目立たない程度

カラー（ハイブリッド系）

1 品質区分

項目	秀	優
花	花色が鮮明で花（苞）が大きいもの。 切花時期が適切であるもの。（グリーンを帯びていないもの。）	秀に次ぐもの。
茎	花茎の曲りのないもの。 花茎が太く剛直なもの。	
病虫害等	病虫害の被害がないもの 生育障害などによる奇形等のないもの。 土壌や農薬等による汚染のないもの。	

2 階級区分

表示	1本の長さ (cm)	1束の本数 (本)	1箱の本数 (本)	備考
110	110 以上 125 以下	5	20	
95	95 " 110 未満		20	
80	80 " 95 "		20	
65	65 " 80 "		20	
50	50 " 65 "		30	
30	30 " 50 "		50	

3 調整方法

先端を揃え、茎元は切らないで結束する。

4 ダンボール箱の大きさ

箱の種類	長さ	幅	深さ	備考
	100	24	12	
	130	24	13.5	

5 検査事項

項目	検査項目	秀	優
花	花色の濃さと鮮明度 花(苞)の大きさと形 切り前	優 優 適	良 良 当 適 当
茎	曲がり 太さ、堅さ	な 適	し 当 な 適 し 当
病虫害等	病虫害 奇形、傷害 汚染	な な な	し し し 目立たない程度 目立たない程度 目立たない程度

シ ャ ク ヤ ク

1 品質区分

項目	秀	優
花	花色が鮮明で、品種固有の特性をそなえているもの。 花が大きくガク割れ、外傷がないもの。 切花時期が適期のもの。	秀に次ぐもの。
葉	葉の大きさが適当で花との調和がとれているもの。 葉色が鮮明なもの。	
茎	茎及び花首の曲りのないもの。 茎の太さが適当なもの。	
病虫害等	病虫害の被害がないもの。 生育障害などによる奇形、傷あとなどのないもの。 土壌や農薬による汚染のないもの。	

2 階級区分

表 示	1本の長さ (cm)	1束の本数 (本)	1箱の本数 (本)	備 考
80 (2L)	80	10	100	
75 (L)	75	10	100、120	
65 (M)	65	10	100、120	

3 ダンボール箱の大きさ（内法）

(cm)

箱の種類	長 さ	幅	深 さ	備 考
	100	35	21	

4 検査事項

項目	検 査 項 目	秀	優
花	品種固有の特性と花色 色 沢 ガ ク 割 切 り 前	優 良 適 当 な し 適 当	良 当 適 当 な し 適 当
葉	大きさと充実度 葉 色 葉 位 間 隔	適 当 優 良 適 当	適 当 良 当 適 当
茎	茎及び花首の曲り 太 さ	な し 適 当	な し 適 当
病虫害等	病 虫 害 奇形、傷跡 汚 染	な し な し な し	目立たない程度 目立たない程度 目立たない程度

デルフィニウム

1 品質区分

項目	秀	優
花	花色が鮮明で、品種固有の特性をそなえているもの。 花が大きく着花間隔がつまって花とびがないもの。 切花時期が適期のもの。	秀に次ぐもの。
葉	葉の大きさが適当で花穂との調和がとれているもの。 葉色が鮮明なもの。	
茎	茎、花穂とも曲がりのないもの。 節位間隔がつまり充実して弾力性のあるもの。	
病虫害等	病虫害の被害がないもの。 生育障害などによる奇形、傷あとなどのないもの。 土壌や農薬による汚染のないもの。	

2 階級区分

(1) ジャイアント系

表示	1本の長さ (cm)	1束の本数 (本)	1箱の本数 (本)	備考
100 (2 L)	100	5	30	
80 (L)	80	5	30	
60 (M)	60	5	30、40	

ダンボール箱の大きさ (内法)

(cm)

箱の種類	長さ	幅	深さ	備考
	130	35	17	

(2) シネンシス系

表 示	1 本の長さ (cm)	1 束の本数 (本)	1 箱の本数 (本)	備 考
80 (2 L)	80	10	40	
70 (L)	70	10	50	
60 (M)	60	10	50	

ダンボール箱の大きさ (内法)

(cm)

箱の種類	長 さ	幅	深 さ	備 考
	100	35	17	

3 検査事項

項目	検 査 項 目	秀	優
花	品種固有の特性と花色 着花間隔 花とび 切り前	優 適 な 適	良 当 し 当 良 当 し 当
葉	大きさと充実度 葉 色	適 優	当 良 適 良 当
茎	曲 り 節 位 間 隔 太 実 度 充 実 度	な 適 適 高	し 当 当 い し 当 当 い
病虫害等	病 虫 害 奇形、傷跡 汚 染	な な な	し し し 目立たない程度 目立たない程度 目立たない程度

バ ラ

1 品質区分

項 目	秀	優
花・茎・葉のバランス	曲がりがなくバランスが特に良くとれているもの	曲がりがなくバランスが良くとれているもの
花型・花色	品種本来の特性をそなえ、花型・花色ともに極めて良好なもの	品種本来の特性をそなえ、花型・花色ともに良好なもの
病 虫 害	病虫害が認められないもの	病虫害がほとんど認められないもの
損 傷 等	日やけ、葉害、すり傷等が認められないもの	日やけ、葉害、すり傷等がほとんど認められないもの
切 り 前	切り前が適期であるもの	切り前が適期であるもの

2 階級区分

表 示	1 本の長さ (cm)	1 束の本数 (本)	1 箱の本数 (本)	備 考
70 (2 L)	70	10	1 箱あたりの入れ本数は、100本または、50本のいずれかとする。	
60 (L)	60	10		
50 (M)	50	10		
40 (S)	40	10		

3 ダンボール箱の大きさ (内法)

箱の種類	長 さ	幅	深 さ	備 考
	100	30	16	50本入の場合

(cm)

4 検査事項

項目	検査項目	秀	優
花	品種固有の特性と花色 花の大きさと花型 切り前	優 優 適	良 良 当
葉	大きさと充実度 葉色 葉位間隔	適 優 適	当 良 当
茎	曲り 堅さ（曲げ度合） 太さ 花首長	な な 適 適	し し 当 当
病虫害等	病虫害 奇形、傷跡 汚染	な な な	し し し
			目立たない程度 目立たない程度 目立たない程度

ヒガンザクラ

1 品質区分

項目	秀	優
花	花らいの大きさは上下とも揃い、花色は抜けて淡桃色である。 枝先まで花らいが着生し、しかも密に着生している。 開花の程度が適当なもの。	秀に次ぐもの。
枝	小枝がほどよく着生し、枝の姿が整っている。 枝の太さが適当なもの。	
病虫害等	枝、花、葉に病虫害の被害のないもの。 土壌や農薬による汚染のないもの。	

2 調整方法

大枝、中枝、小枝をあわせて1束にし、10束を1箱（ケース）として出荷する。

○ 1束の入れ本数

	(長さ)	(本)
大枝	125 cm	3
中枝	100～120cm	3
小枝	60～100cm	2

※ただし、枝のボリュームが欠ける時は、主に中枝を加え、1束8～10本とする。

3 ダンボール箱の大きさ（内法）

箱の種類	長さ	幅	深さ	備考
	127	25	22	

(cm)

4 検査事項

項 目	検 査 項 目	秀	優
花	花 色 花蕾の大きさの揃い 花蕾の着生 開花の程度	優 良 優 良 優 良 適 当	良 良 良 適 当
枝	小枝の着生 枝 の 姿 枝 の 太 さ	密 優 良 適 当	や や 密 良 適 当
病 虫 害 等	病 虫 害 汚 染	な し な し	目立たない程度 目立たない程度

ハ ナ ウ メ

1 品質区分

項目	秀	優
花	枝全体の花らいの大きさがほぼ揃っている。 開花の程度が適当なもの。 枝先まで花らいが着生し、しかも密に着生している。	秀に次ぐもの。
枝	小枝が密に着生し、枝の姿が整っている。 枝の太さが適当なもの。	
病虫害等	枝、花、葉に病虫害の被害のないもの。 土壌や農薬による汚染のないもの。	

2 調整方法

大枝、中枝、小枝をあわせて1束にし、10束を1箱（ケース）として出荷する。

○ 1束の入れ本数

	(長さ)	(本)
大 枝	125 cm	3
中 枝	100～120cm	3
小 枝	60～100cm	2

※ただし、枝のボリュームが欠ける時は、主に中枝を加え、1束8～10本とする。

3 ダンボール箱の大きさ（内法）

箱の種類	長 さ	幅	深 さ	備 考
	127	25	22	

(cm)

4 検査事項

項 目	検 査 項 目	秀	優
花	花蕾の大きさの揃い 花蕾の着生 開花の程度	優 良 優 良 適 当	良 良 良 良 適 当
枝	小枝の着生 枝 の 姿 枝 の 太 さ	密 優 良 適 当	や や 密 良 適 当
病 虫 害 等	病 虫 害 汚 染	な し な し	目立たない程度 目立たない程度

ハ ナ モ モ

1 品質区分

項目	秀	優
花	<p>花色は明るい桃色で、花らいは大きく膨らんでいる。</p> <p>枝先まで花らいが着生し、しかも密に着生している。</p> <p>開花の程度が適当なもの。</p>	秀に次ぐもの。
枝	<p>小枝がほどよく着生し、枝の姿が整っている。</p> <p>枝の太さが適当なもの。</p>	
病虫害等	<p>枝、花、葉に病虫害の被害のないもの。</p> <p>土壌や農薬による汚染のないもの。</p>	

2 調整方法

大枝、中枝をあわせて1束にし、20束を1箱（ケース）として出荷する。

○ 1束の入れ本数

	(長さ)	(本)
大 枝	125 cm	2
中 枝	100～120cm	3
(小 枝	60～100cm	2)

※ただし、小枝はボリュームを出すために添える。

3 ダンボール箱の大きさ（内法）

箱の種類	長 さ	幅	深 さ	備 考
	127	25	22	

(cm)

4 検査事項

項 目	検 査 項 目	秀	優
花	花 色 花蕾の大きさの揃い 花蕾の着生 開花の程度	優 良 優 良 優 良 適 当	良 良 良 適 当
枝	小枝の着生 枝 の 姿 枝 の 太 さ	密 優 良 適 当	や や 密 良 適 当
病 虫 害 等	病 虫 害 汚 染	な し な し	目立たない程度 目立たない程度

ユキヤナギ

1 品質区分

項目	秀	優
花及び葉	開花と出葉のバランスが適当で、「青アガリ」、「白アガリ」でない。 枝先まで花らいが着生し、しかも密に着生している。 開花の程度が適当なもの。	秀に次ぐもの。
枝	2番枝等が大き過ぎず、スプレーフォーメーションが乱れていない。 枝の太さが適当なもの。	
病虫害等	枝、花、葉に病虫害の被害のないもの。 土壌や農薬による汚染のないもの。	

2 階級区分

表示	1本の長さ (cm)	1束の本数 (本)	1箱の本数 (本)
90 (2L)	90	10	100 (10束)
75 (L)	75	10	100 (10束)
60 (M)	60	25	200 (8束)

3 ダンボール箱の大きさ (内法)

箱の種類	長さ	幅	深さ	備考
	120	30	12	(L級)
	100	30	11	(M級)

4 検査事項

項 目	検 査 項 目	秀	優
花 及 び 葉	開花と出葉のバランス 花蕾の着生 開花の程度	優 良 優 良 適 当	良 良 良 良 適 当
枝	スプレーフォーメーション 枝の太さ	優 良 適 当	良 良 適 当
病 虫 害 等	病 虫 害 汚 染	な し な し	目立たない程度 目立たない程度

ユ ー カ リ

1 品質区分

項 目	秀	優	枝 切 り
葉	葉の形が品種固有の形を有し、着生バランスが適当であること。	秀につぐもの	秀に同じ
枝	太さが適当であり、枝のフォーメーションが乱れていないもの。		太さが適当であり分枝の短いもの
病虫害	葉・枝に病虫害や農薬の汚染がないもの。		秀に同じ

2 階級区分

表 示	1本の長さ (cm)	1束本数	1箱の本数	備 考
120 (3L)	120	5	40	
100 (2L)	100	10	50	
90 (L)	90	10	60	
70 (M)	70	10	80	

3 ダンボールの大きさ (内寸)

箱の種類	長 さ	幅	深 さ	備 考
	120	35	20	120に適用
	100	35	31	100、90、70に適用

(cm)

4 検査事項

項 目	検 査 項 目	秀	優
葉	品種固有の葉形・色 着葉間隔 収穫時期	優 良 密 適 当	良 好 やや密 適 当
枝	曲 が り 枝 の 姿 枝 の 太 さ	な し 優 良 適 当	目立った曲がりがない 良 好 適当・ほぼ揃っている
病虫害等	病 虫 害 農薬の汚染等	な し な し	目立たない 目立たない

ヒ マ ワ リ

1 品質区分

項目	秀	優
花	花色が鮮明で品種固有の特性を保持し、色沢、形状とも良好であるもの 切花時期が適期のもの (花卉が立ち始めた頃)	秀に次ぐもの
葉	花の下2～3枚つける 花との調和がとれているもの 葉色が鮮明なもの	
茎	茎の曲がりがないもの 茎の太さが適当なもの	
病虫害等	花・葉・茎に病虫害の被害がないもの 土壌や農薬による汚染のないもの	

2 階級区分

階級	1本の長さ (cm)	1束の本数 (本)	花の内径	1箱の本数 (本)	備考
2 L	120	10	7 cm 前後	40	
L	120		6 cm 前後	50	
M	100		5 cm 前後	60	

3 ダンボール箱の大きさ (内法)

箱の種類	長さ	幅	深さ	備考
	120	40	13	

4 検査事項

項目	検査項目	秀	優
花	品種固有の特性と花色 花の大きさと花型 切り前	優 優 適	良 良 当
葉	大きさ 葉色と形	適 優	当 良
茎	曲がり 太さ	な 適	し 当
病虫害等	病虫害 奇形 汚染	な な な	し し し

秀に次ぐもの

◎荷造方法(例)

○束ね方

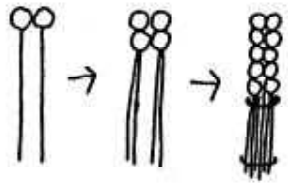

○詰め方

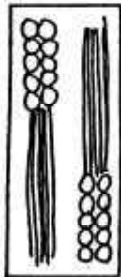

ダ リ ア

1 品質区分

項 目	秀	優
病虫害等	病虫害の被害がないもの 土壌や農薬による汚染のないもの	秀に次ぐもの
切前	収穫時期で切断する	

(注) 花房に虫が混入していない・止葉は枯れ等が無いこと。

2 階級区分

表 示	1 本の長さ (cm)	1 束の本数 (本)	備 考
70 (2 L)	70	20、30	5本/単位で茎を輪ゴムで止める。
60 (L)	60		
50 (M)	50		
40 (S)	40		

3 花輪の基準

輪区分	花径
超巨大輪・巨大輪	12cm以上
大輪	10cm以上
中大輪	9cm以上
小輪	6cm以上
ボール咲き	6cm以上
ポンポン咲き	5cm以下

発行：令和6年7月

福島県 農林水産部 農産物流通課

〒960-8670 福島市杉妻町2番16号

TEL 024(521)7354

FAX 024(521)7942